



our **power**, your **passion**

HC 265 XP (21.7 cm³) HC 280 XP (21.7 cm³) HCS 280 XP (21.7 cm³)



H HASZNÁLATI ÉS KARBANTARTÁSI UTASÍTÁS

FIN KÄYTTÖ- JA HUOLTO-OPAS

LV LIETOŠANAS PAMĀCĪBA UN TEHNISKĀ APKOPE

EST KASUTUSJUHEND

LT OPERATORIAUS INSTRUKCIJŲ KNYGELĖ

中文 操作手册



H

BEVEZETÉS

EREDETI UTASÍTÁSOK FORDÍTÁSA

A sövényvágó helyes használata és a balesetek elkerülése érdekében ne kezdjen hozzá a munkához, amíg figyelmesen el nem olvasta a jelen kézikönyvet. A jelen kézikönyv tartalmazza az egyes részegységek működésének magyarázatát, valamint a szükséges ellenőrzésekre és a karbantartásra vonatkozó előírásokat.

Megjegyzés A jelen kézikönyvben található leírások és illusztrációk a gyártóra nézve nem kötelező érvényűek. A gyártó cég fenntartja a jogát arra, hogy a terméken módosításokat hajtsen végre anélkül, hogy minden alkalommal frissítené a kézikönyv tartalmát.

FIN

JOHDANTO

ALKUPERÄISEN OHJEEN KÄÄNNÖS

Lue tämä opas huolellisesti ennen työskentelyn aloittamista, jotta osaat käyttää pensasleikkuria oikein ja vältät tapaturmat. Oppaassa kuvataan miten eri osat toimivat ja annetaan ohjeet tarkistuksia ja huoltoa varten.

HUOMAA Tämä oppaan teksti ja kuvat ovat viitteellisiä. Valmistaja pidättää oikeuden suorittaa muutoksia sitoutumatta päivittämään opasta jokaista muutosta varten.

LV

IEVADS

ORIGINĀLĀS INSTRUKCIJAS TULKOJUMS

Lai pareizi lietotu krūmgriezi un izvairītos no negadījumiem, nesāciet darbu, iepriekš uzmanīgi neizlasot šo lietošanas pamācību. Šajā lietošanas pamācībā paskaidrots, kā darbojas dažādas ierīces detaļas un sniegti nepieciešamie norādījumi pārbaudei un tehniskajai apkopei.

IEVĒROJĒT! Šajā lietošanas pamācībā iekļautie zīmējumi un apraksti nav pilnīgi saistoši. Ražotājs patur tiesības bez iepriekšēja brīdinājuma laiku pa laikam veikt izmaiņas un uzlabot šo lietošanas instrukciju.

EST

SISSEJUHATUS

ORIGINAALJUHENDI TÕLGE

Hekitrimmeri õigeks kasutamiseks ja õnnetuste vältimiseks ei tohi seadmega tööle asuda enne käesoleva kasutusjuhendi hoolikat läbilugemist. Kasutusjuhend sisaldab seadme erinevate osade töö kirjeldusi ning vajaliku kontrolli ja hoolduse juhiseid.

Märkus: Käesolevas kasutusjuhendis toodud joonised ja tehnilised andmed võivad erineda tulenevalt erinevates riikides kehtestatud nõuetele ning neid võib muuta ilma valmistajapoolse vastava märkuseta.

LT

ĮVADAS

PIRMINIŲ INSTRUKCIJŲ VERTIMAS

Tam, kad teisingai naudotumėte elektrinį gyvatvorės genėtuvą ir išvengtumėte nelaimingų atsitikimų, pradėkite dirbti tik atidžiai perskaitę šį vadovą. Jame rasite paaiškinimus apie įvairių dalių veikimą, o taip pat būtinų patikrinimų ir techninės priežiūros instrukcijas.

Pastaba: šiame vadove pateiktos iliustracijos ir specifikacijos gali būti skirtingos (tai priklauso nuo šalies reikalavimų), be to gamintojas jas gali pakeisti be įspėjimo.

中文

简介

原文说明的翻译

为了正确使用绿篱修剪机,防止意外发生,在没有仔细阅读该手册前,请不要开始工作。您将从中了解各部件的操作说明及必要时检查和维护的有关指导。

注意: 手册中的特征说明可能会根据不同国家的需要有所变化,并不需制造商注明。



FIGYELEM!!!



HALLÁSKÁROSODÁS VESZÉLY

NORMÁL ÜZEMI KÖRÜLMÉNYEK KÖZÖTT A KÉSZÜLÉK KEZELŐJE AZ ALÁBBI NAGYSÁGÚ, VAGY AZT MEGHALADÓ ÉRTÉKŰ EGYÉNI ILLETVE NAPI ZAJSZINTNEK LEHET KITÉVE:

85 dB(A)



HOIATUS!!!



OHT SAADA KUULMISKAHJUSTUSI

NORMAALSETEL KASUTUSTINGIMUSTEL VÖIB KÄESOLEVA SEADME PÄEVANE MÜRA FOON KASUTAJA SUHTES OLLA VÖRDNE VÖI ÜLETADA TASET

85 dB(A)



HUOMIO!!!



KUULOVAMMAVAARA

NORMAALISSA KÄYTTÖOLOSUHTEISSA TÄMÄ KONE VOI ALTISTAA KÄYTTÄJÄN HENKILÖKOHTAISILLE JA PÄIVITTÄISELLE MELULLE, JOKA ON YHTÄ SUURI TAI SUUREMPI KUIN

85 dB(A)



PERSPĒJIMAS!!!



GALĪTE PAŽEISTI SAVO KLAUSOS ORGANUS

NORMALIOMIS EKSPLOATAVIMO SĀLYGOMIS ŠIS ĪRENGINYS GALI OPERATORIŪ VEIKTI KASDIENIU TRIUKŠMO LYGIU, KURIS LYGUS 85 db(A) ARBA YRA DĪDESNIS UŽ ŠĪĀ REIKŠMĒ

85 dB(A)



UZMANĪBU!!!



RISKS IEGŪT DZIRDES TRAUCĒJUMUS

NORMĀLAS LIETOŠANAS GADĪJUMĀ ŠĪ IERĪCE VAR LIETOTĀJAM RADĪT RISKU, IZDALOT TROKSNI LIELĀKU PAR

85 dB(A)



警告!!!



危害听力

一般情况下, 该机器免不了要操作者承受相当于或高于日常

85分贝

水平的噪音。

H TARTALOM

BEVEZETÉS _____	2	KARBANTARTÁS _____	26
A SZIMBÓLUMOK ÉS BIZTONSÁGI JELZÉSEK MAGYARÁZATA _____	4	TÁROLÁS _____	32
A SÖVÉNYVÁGÓ ALKOTÓRÉSZEI _____	5	MŰSZAKI ADATOK _____	34
BIZTONSÁGI ELŐÍRÁSOK _____	6	MEGFELELŐSÉGI NYILATKOZAT _____	36
BEINDÍTÁS _____	12	KARBANTARTÁSI TÁBLÁZAT _____	38
A MOTOR LEÁLLÍTÁSA _____	22	PROBLÉMÁK MEGOLDÁSA _____	41
HASZNÁLAT _____	22	GARANCIALEVÉL _____	45

FIN SISÄLLYSLUETTELO

JOHDANTO _____	2	HUOLTO _____	26
MERKKIEN SELITYKSET JA TURVALLISUUSOHJEET _____	4	VARASTOINTI _____	32
PENSASLEIKKURIN OSAT _____	5	TEKNISET TIEDOT _____	34
TURVAOHJEET _____	6	YHDENMUKAISUUSILMOITUS _____	36
KÄYNNISTYS _____	12	HUOLTOTAULUKKO _____	38
MOOTTORIN SAMMUTTAMINEN _____	22	VIANMÄÄRITYS _____	41
KÄYTTÖ _____	22	TAKUUTODISTUS _____	45

LV SATURA RĀDĪTĀJS

IEVADS _____	2	TEHNISKĀ APKOPE _____	26
SIMBOLU SKAIDROJUMS UN DROŠĪBAS BRĪDINĀJUMI _____	4	GLABĀŠANA _____	32
KRŪMGRIEŽA SASTĀVDAĻAS _____	5	TEHNISKIE DATI _____	34
DROŠĪBAS PASĀKUMI _____	7	APSTIPRINĀJUMS PAR ATBILSTĪBU _____	36
IEDARBINĀŠANA _____	12	TEHNISKĀS APKOPES TABULA _____	39
MOTORA APSTĀDINĀŠANA _____	22	PROBLĒMU NOVĒRŠANA _____	42
LIETOŠANA _____	22	GARANTIJAS SERTIFIKĀTS _____	45

EST SISUKORD

SISSEJUHATUS _____	2	HOOLDUS _____	27
SÜMBOLITE JA OHUTUSALASTE HOIATUSTE SELETUS _____	4	HOIDMINE _____	33
HEKITRIMMERI KOMPONENDID _____	5	TEHNILISED ANDMED _____	34
OHUTUSNÕUDED _____	8	VASTAVUSDEKLARATSIOON _____	36
KÄIVITAMINE _____	13	HOOLDUSTABEL _____	39
MOOTORI SEISKAMINE _____	23	RIKETE KÕRVALDAMINE _____	42
KASUTAMINE _____	23	GARANTIITUNNIKUSTUS _____	46

LT SISÄLLYSLUETTELO

ĮVADAS _____	2	TECHNINĖ PRIEŽIŪRA _____	27
SIMBOLIŲ IR SAUGOS PERSPĖJIMŲ PAAIŠKINIMAI _____	4	SAUGOJIMAS _____	33
ELEKTRINIO GYVATVORĖS GENĖTUVO KOMPONENTAI _____	5	TECHNINIAI DUOMENYS _____	34
ATSARGUMO PRIEMONĖS _____	8	ATITIKTIES DEKLARACIJA _____	36
UŽVEDIMAS _____	13	TECHNINĖS PRIEŽIŪROS LENTELĖ _____	40
VARIKLIO SUSTABDYMAS _____	23	PROBLEMŲ ŠALINIMAS _____	43
NAUDOJIMAS _____	23	GARANTINIS PAŽYMĖJIMA _____	46

中文 内容

简介 _____	2	维修保养 _____	27
符号说明及安全警告 _____	4	贮存 _____	33
绿篱修剪机组成 _____	5	技术参数 _____	34
安全措施 _____	9	合格证书 _____	36
启动 _____	13	保养表格 _____	40
发动机熄火 _____	23	问题解决办法 _____	43
使用 _____	23	担保书 _____	46

H A SZIMBÓLUMOK ÉS BIZTONSÁGI JELZÉSEK MAGYARÁZATA

EST SÜMBOLITE JA OHUTUSALASTE HOIATUSTE SELETUS

FIN MERKKIEN SELITYKSET JA TURVALLISUUSOHJEET

LT SIMBOLIŲ IR SAUGOS PERSPĖJIMŲ PAAIŠKINIMAI

LV SIMBOLU SKAIDROJUMS UN DROŠĪBAS NOTEIKUMI

中文 符号解释及安全警告

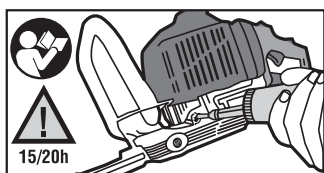
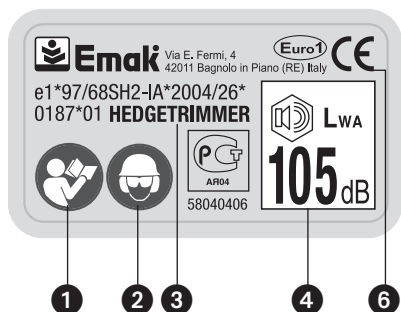

- H**
- 1 - A készülék használata előtt olvassuk el a használati és karbantartási utasításokat
 - 2 - Viseljünk védősisakot, védőszemüveget és fülvédőt
 - 3 - A gép típusa: **SÖVÉNYNYÍRÓ**
 - 4 - Garantált maximális zajszint
 - 5 - Sorozatszám
 - 6 - CE megfelelési jelzés
 - 7 - A gyártás évét
 - 8 - 20 munkaóránként ellenőrizze a zsír szintjét

- FIN**
- 1 - Lue käyttö- ja huolto-opas ennen koneen käyttämistä
 - 2 - Käytä kypärää, suojalaseja ja kuulosuojaimia
 - 3 - Koneen tyyppi: **PENSASLEIKKURI**
 - 4 - Taattu akustisen tehon taso
 - 5 - Sarjanumero
 - 6 - CE-merkintä
 - 7 - Valmistusvuoden
 - 8 - Tarkista rasvan määrä joka 20 työtunnin jälkeen

- LV**
- 1 - Pirms lietojat ierīci, izlasiet lietošanas un tehniskās apkopes pamācību.
 - 2 - Lietojiet aizsargķiveri, speciālas brilles un aizsargcimdus
 - 3 - Mašīnas tips: **TRIMERIS**
 - 4 - Garantētais akustiskās jaudas līmenis
 - 5 - Sērijas numurs
 - 6 - CE atbilstības marķējums
 - 7 - Izgatavošanas gads
 - 8 - Pārbaudiet eļļas līmeni ik pēc 20 darba stundām

- EST**
- 1 - Enne käesoleva seadmega tööle asumist tuleb kasutusjuhend läbi lugeda
 - 2 - Tuleb kanda pea, silma ja kõrva kaitsevahendeid
 - 3 - Masina tüüp: **HEKITRIMMER**
 - 4 - Müratugevuse tase
 - 5 - Seerianumber
 - 6 - CE vastavusmärgis
 - 7 - Valmistamise aasta
 - 8 - Hammasratastikku tuleb täita iga 20 töötunni järel.

- LT**
- 1 - Prieš dirbdami šiuo įrenginiu perskaitykite operatoriaus instrukcijų vadovą
 - 2 - Dėvėkite galvos, akių ir ausų apsaugas
 - 3 - Mechanizmo tipas: **GYVATVORIŲ PJOVIKLIS**
 - 4 - Garantuotas garso galios lygis
 - 5 - Serijinis numeris
 - 6 - CE atitikties ženklas
 - 7 - Gamybos metai
 - 8 - Kas 20 eksploatavimo valandų pripildykite pavaru korpusą

- 中文**
- 1 - 操作机器前请认真阅读操作者手册
 - 2 - 穿戴头、眼、耳保护用品
 - 3 - 机器类型: **绿篱机**
 - 4 - 保证声功率电平
 - 5 - 系列号
 - 6 - CE标准符合标记
 - 7 - 生产年份
 - 8 - 每隔20个工作小时检查油脂量

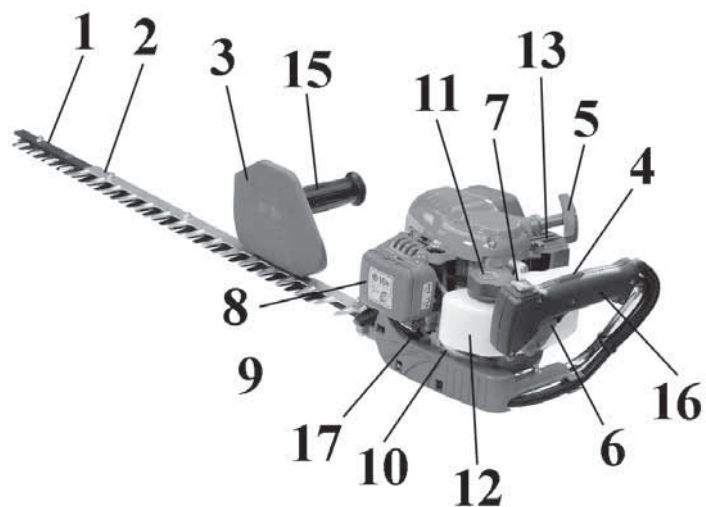
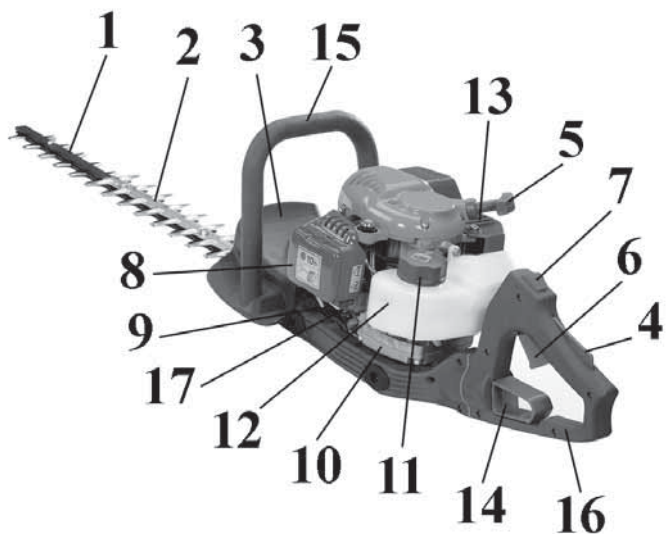

H A SÖVÉNYVÁGÓ ALKOTÓRÉSZEI

- | | |
|--------------------------|---|
| 1. Pengék | 11. Üzemanyagtartály dugó |
| 2. Pengevédő | 12. Tartály |
| 3. Kézvédő | 13. Kipufogó |
| 4. Gyorsító leállító kar | 14. Markolat rögzítő kar
(HC 265 XP-HC 280 XP) |
| 5. Indító markolat | 15. Első fogantyú |
| 6. Gyorsító kar | 16. Hátsó fogantyú |
| 7. Föld megszakító | 17. Fojtókar (hidegindító) |
| 8. Légszűrő fedél | 18. Pengevédő |
| 9. Reduktor dugó | |
| 10. Reduktor | |

FIN PENSASLEIKKURIN OSAT

- | | |
|-----------------------------|---|
| 1. Terät | 10. Hammaspyörästö |
| 2. Terien suojuus | 11. Polttoainesäiliön korkki |
| 3. Käsisuojuus | 12. Säiliö |
| 4. Kiihdytyksen lukitusvipu | 13. Pakoputki |
| 5. Käynnistyskahva | 14. Kahvan lukitusvipu
(HC 265 XP-HC 280 XP) |
| 6. Kiihdytysvipu | 15. Etummainen kahva |
| 7. Kytkin | 16. Takimmainen kahva |
| 8. Ilmasuodattimen kansi | 17. Käynnistysvipu |
| 9. Hammaspyörästön tulppa | 18. Teränsuojuus |

LV KRŪMGRIEŽA SASTĀVDAĻAS

- | | |
|--------------------------------------|--|
| 1. Asmeņi | 10. Pāreja |
| 2. Asmeņu aizsargs | 11. Degvielas tvertnes vāks |
| 3. Roku aizsargs | 12. Degvielas tvertne |
| 4. Akseleratora apstādināšanas svira | 13. Trokšņa slāpētājs |
| 5. Startera rokturis | 14. Roktura nostiprināšanas svira
(HC 265 XP - HC 280 XP) |
| 6. Akseleratora svira | 15. Priekšējais rokturis |
| 7. Slēdzis | 16. Aizmugurējais rokturis |
| 8. Gaisa filtra vāks | 17. Gaisa svārsta svira |
| 9. Pārejas vāks | 18. Asmeņu vāks |

EST HEKITRIMMERI KOMPONENDID

- | | |
|-----------------------|--|
| 1. Lõiketerad | 10. Reduktor |
| 2. Lõiketera kaitse | 11. Kütusepaagi kork |
| 3. Käekaitse | 12. Kütusepaak |
| 4. Gaasihoova sulgur | 13. Summuti |
| 5. Käivitushoob | 14. Käepidemelukustushoob
(HC 265 XP-HC 280 XP) |
| 6. Gaasihoova päästik | 15. Eesmine käepide |
| 7. Sisse/välja lüliti | 16. Tagumine käepide |
| 8. Õhufiltri kate | 17. Õhuklapi hoob |
| 9. Reduktori kork | 18. Terakate |

LT ELEKTRINIO GYVATVORĖS GENĖTUVO KOMPONENTAI

- | | |
|-----------------------------------|---|
| 1. Ašmenys | 10. Redukcinė pavara |
| 2. Ašmenų apsauga | 11. Degalų bako dangtelis |
| 3. Rankos apsauga | 12. Degalų bakas |
| 4. Droselinio spragtuko blokuotė | 13. Duslintuvas |
| 5. Starterio rankena | 14. Rankenos užfiksavimo svirtis
(HC 265 XP - HC 280 XP) |
| 6. Droselinis spragtukas | 15. Priekinė rankena |
| 7. Įjungimo / išjungimo jungiklis | 16. Galinė rankena |
| 8. Oro filtro dangtelis | 17. Droselinė svirtis |
| 9. Redukcinės pavaros gaubtas | 18. Pjūklų apsauginis dangtis |

中文 绿篱修剪机组成

- | | |
|------------|-----------------------------------|
| 1. 切刀 | 10. 减速齿轮 |
| 2. 护刀盖 | 11. 燃料箱盖 |
| 3. 护手挡板 | 12. 燃料箱 |
| 4. 油门停止控制杆 | 13. 消音器 |
| 5. 启动手柄 | 14. 手柄锁定杆
(HC265XP- HC 280 XP) |
| 6. 油门控制杆 | 15. 前手柄 |
| 7. 开关 | 16. 后手柄 |
| 8. 空气过滤器罩 | 17. 阻风门 |
| 9. 减速齿轮箱盖 | 18. 刀盖 |



1



2

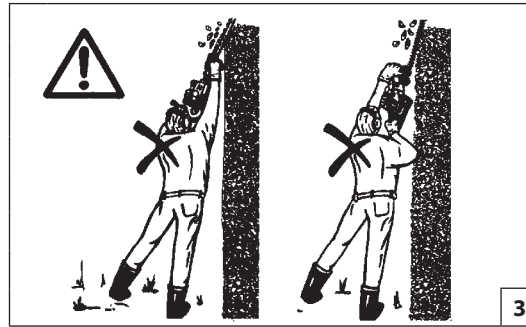

3

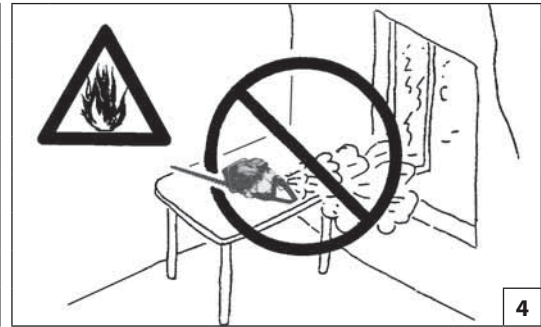

4

Magyar

Suomi

BIZTONSÁGI ELŐÍRÁSOK

TURVAOHJEET

⚠ FIGYELEM - Ha jól használják a sövényvágót, akkor az egy gyors, kényelmes és hatékony munkaeszköz; ha helytelenül használják, vagy a szükséges elővigyázatosság nélkül, akkor veszélyes eszközzé válhat. A GÉP SÜLYÖS SÉRÜLÉST OKOZ HAT. Azért, hogy az Ön munkája mindig kellemes és biztonságos legyen, pontosan tartsa be az alábbiakban és a kézikönyv többi részében leírt biztonsági előírásokat.

⚠ FIGYELEM: Az egység indítórendszere nagyon alacsony intenzitású elektromágneses mezőt generál. Ez a mező néhány fajta pacemaker esetében interferenciát okozhat. A súlyos, akár halálos sérülések kockázatának elkerülése érdekében a pacemakert viselő személyeknek a jelen gép használatára előtti egyeztetniük kell orvosukkal és a gép gyártójával.

⚠ FIGYELEM! - Lehet, hogy a nemzeti előírások korlátozzák a gép használatát.

- 1 - Ne használja a gépet, mielőtt a használatát meg nem tanulta. A még nem tapasztalt gépkezelőnek a helyszíni használat előtt gyakorolnia kell a gép kezelését.
- 2 - A sövényvágót csak jó fizikai állapotú és a használat szabályait ismerő felnőtt ember használhatja. Ne engedje meg, hogy gyermek használja a sövényvágót.
- 3 - Fáradtan, alkohol, kábítószer és gyógyszer hatása alatt ne használja a sövényvágót (1. ábra).
- 4 - Ne viseljen sálát, karkötőt vagy más olyan tárgyat, amit a gép vagy a penge bekaphat. Vágásálló és testhez simuló öltözetet viseljen (lásd a 10-11. oldalt).
- 5 - Viseljen csúszásmentes biztonsági cipőt, kesztyűt, szemüveget és fülvédőt (lásd a 10-11. oldalt).
- 6 - Ne engedje meg, hogy más személyek, különösen gyermekek a gép beindításakor és vágás közben a sövényvágó hatósugarában tartózkodjanak (2. ábra).
- 7 - Ne kezdje meg a vágást, amíg a munkaterület nincs teljesen kitisztítva és kiürítve. Elektromos kábelek közelében ne használja a gépet.
- 8 - Mindig stabil és biztonságos pozícióban használja a sövényvágót, különösen létra vagy sámlis használatkor (3. ábra).
- 9 - A sövényvágót csak jól szellőző helyen használja és ne

használja robbanás- és tűzveszélyes környezetben, vagy zárt helyen (4. ábra).

- 10 - Ha a motor működik ne nyúljon a pengéhez és ne végezzen karbantartást.
- 11 - A veszélyt jelző és biztonsági előírásokat tartalmazó címkéket őrizzük meg tökéletes állapotban. Sérülés vagy rongálódás esetén azonnal ki kell cserélni (lásd a 4 oldalt).
- 12 - Ne használjuk a gépet a kézikönyvben megjelölttől eltérő célra (lásd a 24 oldalt).
- 13 - Bekapcsolt motorral ne hagyja magára a motort.
- 14 - A karbantartási műveleteknél mindig a gyártó útmutatásait kövessük.
- 15 - Tilos a gép kihajtó tengelyére olyan készüléket szerelni, amit nem a gyártó szállított.
- 16 - Naponta ellenőrizze a sövényvágót, hogy minden biztonsági és egyéb részegysége működőképes-e.
- 17 - Ne dolgozzon sérült, rosszul megjavított, rosszul összeszerelt vagy házilagosan módosított sövényvágóval. Semmilyen biztonsági felszerelést ne vegyen le, ne okozzon benne kárt és ne iktasson ki. Csak a táblázatban szereplő hosszúságú pengét használjon (lásd a 34. oldalt).
- 18 - A normál karbantartás körébe nem tartozó műveleteket és javítást soha ne végezze egyedül. Kizárólag felhatalmazott szakszervizhez forduljon. A karbantartási műveleteknél mindig kövesse az utasításainkat.
- 19 - Veszélyhelyzetben azonnal engedje el a gyorsítókart.
- 20 - Ne feledje, hogy a tulajdonos vagy a gépkezelő felel a harmadik felek által elszenvedett balesetekért és az őket vagy tulajdonukat ért károkért.
- 21 - Ha a sövényvágót üzemem kívül kell helyezni, ne hagyja a környezetben, hanem adja át a Vizszonteladónak, aki gondoskodik a fog az elhelyezésről.
- 22 - Csak szakértő, a gép működését és helyes használatát ismerő személynek adja át vagy adja kölcsön a sövényvágót. Ilyenkor adja át a használati utasítást tartalmazó kézikönyvet, amit a munka megkezdése előtt el kell olvasni.
- 23 - Bármilyen más információ vagy elsődleges beavatkozási igény esetén forduljon a Vizszonteladóhoz.
- 24 - Őrizze meg a jelen kézikönyvet és használat előtt mindig tanulmányozza.

⚠ HUOMIO - Oikein käytettynä pensasleikkuri on nopea, kätevä ja tehokas työkalu. Jos sitä käytetään väärin tai jos tarpeelliset varotoimet laiminlyödään, se saattaa olla vaarallinen. KONE VOI AIHEUTTAA VAKAVIA TAPATURMIA. Noudata aina alla olevia ja koko oppaan sisältämiä turvaohjeita, jotta työnteko sujuu mukavasti ja turvallisesti.

⚠ HUOMIO: Yksikön käynnistysjärjestelmä kehittää voimakkuudeltaan hyvin heikon sähkömagneettisen kentän. Tämä kenttä voi aiheuttaa häiriöitä joihinkin sydämentahdistimiin. Vakavien vahinkojen ja hengenvaaran välttämiseksi henkilöiden, joilla on sydämentahdistin, tulee olla yhteydessä lääkäriinsä sekä sydämentahdistimen valmistajaan ennen tämän laitteen käyttöä.

⚠ HUOMIO! – Paikalliset määräykset saattavat rajoittaa koneen käyttöä.

- 1 - Älä käytä konetta ennen kuin olet oppinut käyttämään sitä oikein. Ensi kertaa laitetta käyttävän henkilön tulee harjoitella laitteen käyttöä työalueella.
- 2 - Vain hyväkuntoiset, käyttöohjeet tuntevat aikuiset saavat käyttää pensasleikkuria. Älä anna lasten käyttää sitä.
- 3 - Älä käytä pensasleikkuria, jos olet väsynyt tai alkoholin, huumeiden tai lääkkeiden vaikutuksen alainen (Kuva 1).
- 4 - Älä käytä huiveja, rannekeita tai muita vaatekappaleita, jotka saattavat tarttua koneeseen tai teriin. Käytä vartaloa myötäileviä vaatteita, joissa on leikkautumisen estävä suojaus (katso sivuja 10-11).
- 5 - Käytä turvakengäi, suojakäsineitä ja -laseja, kuulonsuojaimia ja kypärää (katso sivuja 10-11).
- 6 - Älä anna kenenkään oleskella pensasleikkurin toiminta-alueella, kun käynnistät sen tai leikkaat sillä (Kuva 2).
- 7 - Älä aloita leikkaamista ennen kuin työskentelyalue on täysin puhdas ja tyhjä. Älä sahaa sähköjohtojen läheisyydessä.
- 8 - Leikkaa aina tukevassa ja turvallisessa asennossa (Kuva 3).
- 9 - Käytä pensasleikkuria vain hyvin tuuletetussa tilassa, älä käytä sitä räjähdysalttiilla alueella tai suljetussa tilassa (Kuva 4).
- 10 - Älä koske terää äläkä suorita huoltotoimenpiteitä moottorin ollessa käynnissä.



Suomi	Latviski	
TURVAOHJEET	DROŠĪBAS NOTEIKUMI	
<p>11 - Säilytä vaara- ja turvamerkintätarrat hyväkuntoisina. Jos tarrat vahingoittuvat, niiden tilalle on vaihdettava uudet mahdollisimman pian (Katso sivu 4).</p> <p>12 - Älä käytä laitetta muihin käyttötarkoituksiin kuin tässä käyttöoppaassa mainitut (Katso sivu 32).</p> <p>13 - Älä poistu laitteen luota moottorin käydessä.</p> <p>14 - Noudata aina huolto-ohjeita.</p> <p>15 - Muiden kuin valmistajan toimittamien laitteiden kytkeminen koneen voimanottoon on kielletty.</p> <p>16 - Tarkista pensasleikkuri päivittäin ja varmista, että jokainen osa, liittyipä se turvallisuuteen tai ei, toimii moitteettomasti.</p> <p>17 - Älä käytä vahingoittunutta, huonosti korjattua, huonosti koottua tai itse muutettua pensasleikkuria. Älä irrota, vahingoita tai poista käytöstä mitään turvalaitetta. Käytä ainoastaan teriä, joiden pituus vastaa taulukon tietoja (katso sivuja 34).</p> <p>18 - Suorita vain tavallinen huolto, älä koskaan tee muita toimenpiteitä tai korjauksia. Käytä vain valtuutettua erikoiskorjaajaa. Noudata aina huolto-ohjeita.</p> <p>19 - Hätätilassa laske kiihdytysvipu välittömästi.</p> <p>20 - Muista, että omistaja tai käyttäjä on vastuussa onnettomuuksista ja ulkopuolisille tai omaisuudelle aiheutuvista vaaroista.</p> <p>21 - Kun pensasleikkuri täytyy romuttaa, älä jätä sitä luontoon, vaan toimita se jälleenmyyjälle, joka hävittää sen määräysten mukaisesti.</p> <p>22 - Luovuta pensasleikkuri tai lainaa sitä ainoastaan päteville henkilöille, jotka tietävät miten se toimii ja osaavat käyttää sitä oikein. Luovuta leikkurin mukana myös käyttöopas, joka on aina luettava ennen laitteen käyttämistä.</p> <p>23 - Käänny aina jälleenmyyjän puoleen kun tarvitset lisätietoja tai korjauksia.</p> <p>24 - Säilytä tämä opas huolella ja lue se aina ennen leikkurin käytön aloittamista.</p>	<p>⚠ UZMANĪBU - Ja krūmgriezis tiek pareizi lietots, tas ir ātrs, ērts un efektīvs instruments; ja to lieto nepareizi vai neievērojot drošības noteikumus, tas var kļūt par bīstamu ierīci. IERĪCE VAR IZRAISĪT SMAGUS IEVAĪNOJUMUS. Lai jūsu darbs vienmēr būtu patīkams un drošs, rūpīgi ievērojiet visus lietošanas pamācībā sniegtos drošības noteikumus.</p> <p>⚠ UZMANĪBU: Jūsu ierīces iedarbināšanas sistēma rada elektromagnētisko lauku, kuram ir ļoti zema intensitāte. Šis lauks var traucēt dažu „pacemaker” ierīču darbību. Lai samazinātu smagu vai nāvējošu negadījumu risku, personām, kas lieto pacemaker, ir jākonsultējas ar savu ārstu un „pacemaker” ražotāju pirms šīs ierīces lietošanas.</p> <p>⚠ UZMANĪBU! - Valsts likumdošana var ierobežot mašīnas lietošanas iespējas.</p> <ol style="list-style-type: none"> 1 - Pirms mašīnas lietošanas rūpīgi iepazīstieties ar tās ekspluatācijas noteikumiem. Operatoram, kas ierīci lieto pirmo reizi, pirms lietošanas ir jāpraktizējas. 2 - Krūmgriezi var lietot tikai pieaugušie labā fiziskajā stāvoklī, kas zina, kā pareizi jālieto ierīce. Neļaujiet pusaudžiem lietot krūmgriezi. 3 - Nelietojiet krūmgriezi, ja esat noguruši vai lietojuši alkoholu, narkotikas vai medikamentus (1. zīm.). 4 - Nevelciet šalles, aproces vai citus piederumus, kurus var ievilk ierīcē vai asmenī. Lietojiet piegulošu apģērbu, kas pasargā no sagriešanās (skat. 10.-11.lpp.). 5 - Lietojiet speciālas neslidošas kurpes, cimdus, brilles un austiņas (skat. 10.-11.lpp.). 6 - Neļaujiet citām personām, jo sevišķi bērniem atrasties krūmgrieža darbības lokā laikā, kad iedarbināt vai lietojat ierīci (2. zīm.). 7 - Neuzsāciet darbu, kamēr darba laukums nav pilnībā tīrs. Nestrādājiet elektrisko kabelu tuvumā. 8 - Vienmēr grieziet, atrodoties stabilā un drošā pozīcijā, jo sevišķi, ja strādājat uz kāpnēm vai taburetes (3. zīm.). 9 - Lietojiet krūmgriezi tikai labi vēdināmās vietās, nelietojiet to sprāgstošā, viegli uzliesmojošā atmosfērā vai slēgtās telpās (4. zīm.). 10 - Nepieskarieties asmeņiem un neveiciet tehniskās apkopes 	<p>darbības, kad motors ir ieslēgts.</p> <p>11 - Glabājiet visas uzlīmes un brīdinājumus par briesmām un drošību nevainojamā stāvoklī. Bojājumu vai pasliktinājumu gadījumā, tie savlaicīgi jānomaina (Sk. 4.lpp.).</p> <p>12 - Nelietojiet ierīci citiem nolūkiem nekā norādīts lietošanas pamācībā (Sk. 32.lpp.).</p> <p>13 - Neatstājiet ierīci bez uzraudzības, kamēr dzinējs ir ieslēgts.</p> <p>14 - Lai veiktu tehnisko apkopi, vienmēr sekojiet lietošanas pamācībā sniegtajiem norādījumiem.</p> <p>15 - Mašīnas jūgvārpstai dīkst pievienot tikai ražotāja piegādātos piederumus.</p> <p>16 - Pārbaudiet krūmgrieža drošības un pārējās detaļas katru dienu.</p> <p>17 - Nestrādājiet ar krūmgriezi, ja tas ir bojāts, nekvalitatīvi salabots, slikti samontēts vai patvaļīgi pārveidots. Neizņemiet, nebojājiet un nepadariet nederīgu nevienu drošības detaļu. Lietojiet tikai tos asmeņus, kuru garums norādīts tabulā (skat. 34.lpp.).</p> <p>18 - Nekādā gadījumā paši neveiciet darbības vai labojumus, kas neatbilst ikdienas apkopei. Griezieties pēc palīdzības tikai pie pilnvarota personāla. Lai veiktu tehnisko apkopi, vienmēr ievērojiet mūsu norādījumus.</p> <p>19 - Ārkārtas gadījumā nekavējoties atlaidiet akseleratora sviru.</p> <p>20 - Neaizmirstiet, ka mašīnas īpašnieks vai operators ir atbildīgs par negadījumiem vai bīstamām situācijām, kurām tiek pakļautas trešās personas vai to manta.</p> <p>21 - Ja krūmgriezis kļuvis nederīgs, nemetiet to ārā, bet gan nogādājiet pilnvarotam personālam, kas atbrīvosies no ierīces videi nekaitīgā veidā.</p> <p>22 - Uzticiet vai aizdodiet krūmgriezi tikai tām personām, kuras prot ar to pareizi rīkoties. Iedodiet līdzī ar lietošanas pamācību, kas jāizlasa pirms darba uzsākšanas.</p> <p>23 - Neskaidrību vai citu problēmu gadījumā vienmēr griezieties pie ierīces pārdevēja.</p> <p>24 - Rūpīgi glabājiet šo lietošanas pamācību un izlasiet to ikreiz, pirms lietojat ierīci.</p>



1



2

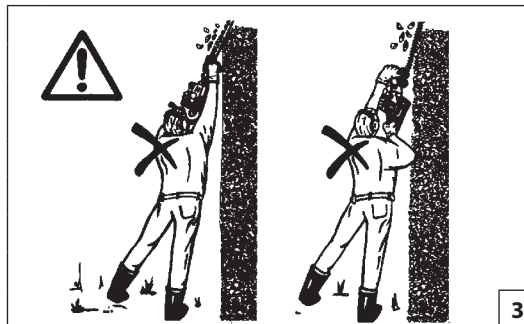

3



4

Eesti keel

Lietuvių k.

OHUTUSNÕUDED

ATSARGUMO PRIEMONĖS

⚠ HOIATUS - Korralik kasutamisel on hekitrimmer kiire, kergesti käsitletav ja tõhus tööriist; vale kasutamise või ettevaatusabinõude eiramise korral võib masin muutuda ohuallikaks. SEADE VÕIB PÕHJUSTADA RASKEID VIGASTUSI. Meeldiva ja ohutu töö tagamiseks tuleb alati rangelt järgida käesolevas kasutusjuhendis toodud ohutusnõudeid.

⚠ TÄHELEPANU: Teie seadme süütesüsteem tekitab madala intensiivsusega elektromagnetvälja. See võib põhjustada häireid teatud südamestimulaatorite töös. Raskete ja eluohtlike kehavigastuste ohu vähendamiseks peaksid südamestimulaatorit kandvad isikud enne seadme kasutamist konsulteerima raviarsti ja südamestimulaatori valmistajaga.

⚠ TÄHELEPANU! - Kohalik seadusandlus ei pruugi lubada seadme täiemahulist kasutamist.

- 1 - Ärge kasutage seadet, kui Teie ei tea, kuidas täpselt sellega töötada. Eelneva kogemusega operaator peab enne seadmega tööle asumist selle kasutamist harjutama.
- 2 - Hekitrimmerit tohivad kasutada ainult füüsiliselt heas vormis täiskasvanud isikud, kes tunnevad hästi seadme kasutusjuhiseid. Lapsed ei tohi hekitrimmerit kasutada.
- 3 - Hekitrimmerit ei tohi kasutada füüsiliselt väsinud ega alkoholi, narkootikumide või ravimite tarvitanud seisundis (joon. 1).
- 4 - Seadme või lõiketeraga töötamisel ei tohi kanda kaelasalli, käevõru ega muud, mis võib seadmesse või tera külge kinni jääda. Kanda tuleb liibuvat tööohutuse nõuetele vastavat rõivastust (vt lk 10-11).
- 5 - Kanda tuleb mittelibisevate taldadega ohutusnõuetele vastavaid tööjalatseid, töökindaid, kaitseprille ja kõrvaklappe (vt lk 10-11).
- 6 - Kõrvalised isikud ei tohi viibida tööpiirkonnas hekitrimmeri käivitamisel või sellega töötamisel (joon. 2).
- 7 - Seadmega töötamisel ei tohi alustada enne, kui kõrvalised isikud on tööpiirkonnast lahkunud. Seadmega ei tohi töötada elektrijuhtmete vahetus läheduses.
- 8 - Seadmega töötamisel tuleb sisse võtta kindel ja ohutu tööasend (joon. 3).
- 9 - Hekitrimmerit tohib kasutada üksnes hea ventilatsiooniga kohtades, hekitrimmerit ei tohi kasutada plahvatusohtlikus või kergestisüttivas keskkonnas ega kinnises ruumis (joon. 4).
- 10 - Mootori töötamise ajal ei tohi lõiketera puudutada, hekitrimmeri

hooldustoiminguid ei tohi samuti mootori töötamise ajal läbi viia.

- 11 - Kõiki ohusilte tuleb hoida loetavana. Kahjustuse puhul koheselt asendada uutega (vt lk 4).
- 12 - Masinat ei tohi kasutada muul otstarbel, kui märgitud kasutusjuhendis (vt lk 25).
- 13 - Ärge jätke töötava mootoriga seadet järelevalveta.
- 14 - Ketsae hooldamisel tuleb alati järgida tootjapoolseid hooldusjuhiseid.
- 15 - Seadme jõuülekandele tohib kinnitada ainult tootja poole tarnitavaid seadiseid.
- 16 - Hekitrimmerit tuleb kontrollida iga päev veendumaks, et kõik selle ohutust ja funktsioneerimist tagavad komponendid on töökorras.
- 17 - Defektset, vigastatud, ümberehitatud ja ebaõigesti parandatud või valesti kokkupandud hekitrimmerit ei tohi mingil juhul kasutada. Ohutusseadmeid ei tohi eemaldada, kahjustada ega välja lülitada. Kasutada tohib ainult sellise pikkusega terasid, mis on välja toodud tabelis (vt lk 34).
- 18 - Seadmekasutamisel ja hooldamisel tohiteostada kasutusjuhistes kirjeldatud erinevaid operatsioone. Tuleb võtta ühendust ainult vastavate volitatud teeninduspunktidega. Hooldamisel tuleb alati järgida tootjapoolseid hooldusjuhiseid.
- 19 - Hädaolukorras tuleb koheselt vabastada gaasihoova kang.
- 20 - Pidage meeles, et omanik või operaator vastutab kolmandatele isikutele tekitatud või potentsiaalsete kehavigastuste või materiaalse kahju eest.
- 21 - Kui hekitrimmer muutub kasutuskõlbmatuks, tuleb see hävitada õigesti ilma keskkonda kahjustamata. Seepärast tuleb kasutuskõlbmatu masin viia kohaliku müügiesindaja kätte, kes korraldab selle nõuetekohase utiliseerimise.
- 22 - Hekitrimmerit tohib välja laenata üksnes sellistele asjatundlikele kasutajatele, kes tunnevad põhjalikult seadme töökorra ja tagavad õige kasutamise. Seadme väljalaenutamisel tuleb kaasa anda ka käesolev kasutusjuhend, et kasutaja saaks selle enne seadme kasutamisele asumist hoolikalt läbi lugeda.
- 23 - Kõiki selliseid hooldus- ja remonditööid, mida käesolev kasutusjuhend ei puuduta, tohib läbi viia üksnes vastava väljaõppe saanud asjatundlik personal.
- 24 - Käesolevat kasutusjuhendit tuleb hoida käepärast ning enne selle seadme kasutamist, tuleb sellega vajadusel uuesti tutvuda.

⚠ PERSPĖJIMAS - Jeigu naudojamas teisingai, elektrinis gyvatvorės genėtuvas bus greitai veikiantis, lengvai valdomas ir veiksmingas įrenginys; jeigu naudojamas neteisingai arba nešiamaį tinkamų atsargumo priemonių, jis gali tapti pavojingas. ŠIS MECHANIZMAS GALI RIMTAI SUŽALOTI. Tam, kad dirbti būtų malonu ir saugu, visada griežtai laikykitės toliau šiame vadove pateiktų saugos taisyklių.

⚠ DĖMESIO: Jūsų prietaiso degimo sistema generuoja labai silpną elektromagnetinį lauką. Šis elektromagnetinis laukas gali trikdyti kai kurių širdies stimuliatorių darbą. Kad būtų sumažintas sunkių ar net mirtinų sužalojimų pavojus, prieš pradėdami dirbti su šiuo prietaisu, žmonės, kuriems yra implantuotas širdies stimulatorius, turėtų pasitarti su savo gydytoju ir širdies stimulatoriaus gamintoju.

⚠ PERSPĖJIMAS: - Valstybiniuose reglamentuose gali būti nustatyti šio mechanizmo naudojimo apribojimai.

- 1 - Mechanizmą leidžiama eksploatuoti tik tuo atveju, jei gavote konkrečias jo eksploatavimo instrukcijas. Prieš pradėdamas dirbti darbo aikštelėje, nepatyręs operatorius privalo nuodugniai susipažinti su mechanizmo valdymu.
- 2 - Elektrinio gyvatvorės genėtuvu gali dirbti tik suaugę asmenys, esantys geros sveikatos būklės ir susipažinę su eksploatavimo instrukcijomis. Neleiskite elektrinio gyvatvorės genėtuvo naudoti vaikams.
- 3 - Elektriniu gyvatvorės genėtuvu nedirbkite, jeigu esate pavargę arba nusilpę, arba jeigu gerėte alkoholio, vartojote narkotikų arba vaistų (1 pav.).
- 4 - Niekada nedėvėkite kaklajuosčių, apyrankių arba kitų daiktų, kuriuos įrenginys arba asmenys gali įtraukti. Dėvėkite priglundusius darbo drabužius (žr. 10-11 psl.).
- 5 - Avėkite apsauginius neslystančius darbinus batus, užsidėkite pirštines, akinius ir ausų apsaugą (žr. 10-11 psl.).
- 6 - Užvesdami elektrinį gyvatvorės genėtuvą arba juo pjudami žiūrėkite, kad darbo zonoje nebūtų pašalinių asmenų (2 pav.).
- 7 - Pjovimo darbus galima pradėti tik sutvarkius darbo zoną. Nepjunkite arti elektros kabelių.
- 8 - Visada pjaukite tvirtai stovėdami ir būdami saugioje padėtyje (3 pav.).
- 9 - Elektrinį gyvatvorės genėtuvą naudokite tik gerai ventiliuojamose patalpose; juo negalima dirbti aplinkoje, kuri

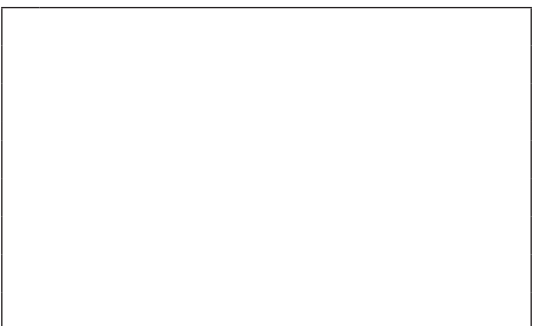

Lietuvių k.	中文	
ATSARGUMO PRIEMONĖS	安全标准	
<p>gali sprogti arba užsiliepsnoti, o taip pat uždaroje patalpose (4 pav.).</p> <p>10 - Kai variklis veikia, niekada nelieskite ašmenų ir nevykdysite elektrinio gyvatvorės genėtuvo techninės priežiūros darbų.</p> <p>11 - Būtina prižiūrėti visų etikečių, kurios perspėja apie pavojų sveikatai, būklę. Jeigu jos pažeidžiamos arba susidėvi, nedelsdami jas pakeiskite (žr. 4 psl.).</p> <p>12 - Mechanizmo negalima naudoti darbams, kurie nenurodyti šiame vadove (žr. 25 psl.).</p> <p>13 - Nepalikite prietaiso be priežiūros su jungtu varikliu.</p> <p>14 - Visada vadovaukitės gamintojo techninės priežiūros darbų instrukcijomis.</p> <p>15 - Prie šio mechanizmo leidžiama montuoti tik gamintojo pateiktus elementus.</p> <p>16 - Elektrinį gyvatvorės genėtuvą kasdien patikrinkite, kad įsitikintumėte, jog visi įtaisai saugiai ir kitais požiūriais funkcionuoja.</p> <p>17 - Niekada nenaudokite sugedusio, modifikuoto, netinkamai suremontuoto arba sumontuoto elektrinio gyvatvorės genėtuvo. Nenuimkite, nesugadinkite ar neišjunkite jokių apsauginių įtaisų. Naudokite tik lentelėje nurodyto ilgio ašmenis (žr. 34 psl.).</p> <p>18 - Niekada patys neatlikite darbų arba remonto, išskyrus įprastą techninę priežiūrą. Kreipkitės tik į specializuotas ir įgaliotas dirbtuves. Visada vadovaukitės gamintojo techninės priežiūros darbų instrukcijomis.</p> <p>19 - Avarinių atvejų nedelsdami atleiskite droselinę svirtį.</p> <p>20 - Atsiminkite, kad už nelaimingus atsitikimus ar galimus pavojus, kurie kyla trečiosioms šalims ar jų nuosavybei, yra atsakingas savaeigio kauptuko savininkas arba su juo dirbantis žmogus.</p> <p>21 - Jeigu elektrinis gyvatvorės genėtuvas yra nebetinkamas naudoti, kad nepažeistumėte aplinkos, jį tinkamai išmeskite genėtuvą perduodami savo vietiniam pardavėjui, kuris pasirūpins tinkamu įrenginio išmetimu.</p> <p>22 - Elektrinį gyvatvorės genėtuvą skolinkite tik patyrusiems naudotojams, kurie yra visapusiškai susipažinę su genėtuvo veikimu ir tinkamu jo eksploatavimu. Kitiems naudotojams perduokite eksploatavimo instrukcijų vadovą, kurį pastarieji turi perskaityti prieš eksploatuodami gyvatvorės genėtuvą.</p> <p>23 - Visus genėtuvo aptarnavimo darbus, išskyrus tuos, kurie nurodyti šiame vadove, turi atlikti kvalifikuoti darbuotojai.</p> <p>24 - Šį vadovą laikykite netoliese ir jį paskaitykite kiekvieną kartą, prieš įrenginį eksploatuodami.</p>	<p>警告:如果正确使用,该绿篱修剪机是一种快速、易操作和高效的工具,如果操作不当或没有必要的保护,它将变成具危险性的器械。机器可能会引起严重损害。为了能安全、舒适地工作,请认真遵守下列安全防范措施。</p> <p>警告:本机的点火系统会产生强度非常低的电磁场。这个磁场可能会干扰某些心脏起搏器。为了减少重伤或死亡危险,携带心脏起搏器者在使用本机前应向自己的医生和心脏起搏器制造商咨询。</p> <p>警告! - 国家规定有可能会限制本机器的使用。</p> <ol style="list-style-type: none"> 1 - 没有预先经过专门学习请勿使用本机器。没有经验的操作者在场地上使用前应先进行练习。 2 - 绿篱修剪机只能由了解使用规定的健康成人使用。严禁未成年者使用绿篱修剪机。 3 - 严禁在身体疲劳的状态下或饮酒、吸毒或服药后使用绿篱修剪机(图1)。 4 - 不要穿戴围巾、手链或其它会被卷入机器或切刀的物品。穿着防割保护紧身衣(参阅第10-11页)。 5 - 穿戴防滑安全靴、手套、防护眼镜及耳塞(参阅第10-11页)。 6 - 在绿篱修剪机启动或切割时,严禁闲人一尤其是儿童一靠近工作区域(图2)。 7 - 在工作区域未完全清空闲杂人等前,不要开始切割。不要在电线附近切割。 8 - 必须在平稳安全的位置进行切割,特别是使用梯子和脚凳时(图3)。 9 - 只能在良好通风条件的环境中使用绿篱修剪机,严禁在易爆、易燃或封闭的环境中使用绿篱修剪机(图4)。 	<ol style="list-style-type: none"> 10 - 发动机运转时,严禁触摸切刀或维修保养机器。 11 - 所有危险警告标签必须保持完好无损。如果损坏或变形,应立即更换(参阅第4页)。 12 - 除本手册注明的用途外,不得将本机擅作它用(参阅第25页)。 13 - 不得在发动机起动的情况下废弃机器。 14 - 遵循制造商的指导进行维修保养。 15 - 严禁把非制造商提供的任何装置安装在链锯的动力接头上。 16 - 每天检查绿篱修剪机以确保其所有装置工作正常。 17 - 严禁使用损坏、不正确维修、不正确安装或任意改装的绿篱修剪机。不要拆除、损坏或禁用任何安全保护装置。只使用表格中指明长度的切刀(参阅第34页)。 18 - 不要独自进行非正常性保养的操作或修理。必须送交专业授权维修中心处理。一定要遵循我们的保养操作说明。 19 - 在紧急情况下,应立即松开加速杆。 20 - 对第三方或他们的财产造成的危险或事故应由机器的所有者或操作人员负责。 21 - 如有必要不再使用绿篱修剪机,不要随处丢弃,而应将其送往当地的经销商,他们将正确处理。 22 - 只能将绿篱修剪机交给或借给熟知机器的运作和正确使用方法的专业人士使用。此外还转交操作手册,让他们在使用机器前认真阅读。 23 - 如有任何其它疑问或需要任何复杂处理,请与经销商联系。 24 - 良好保存本操作手册,每次使用前应仔细阅读。

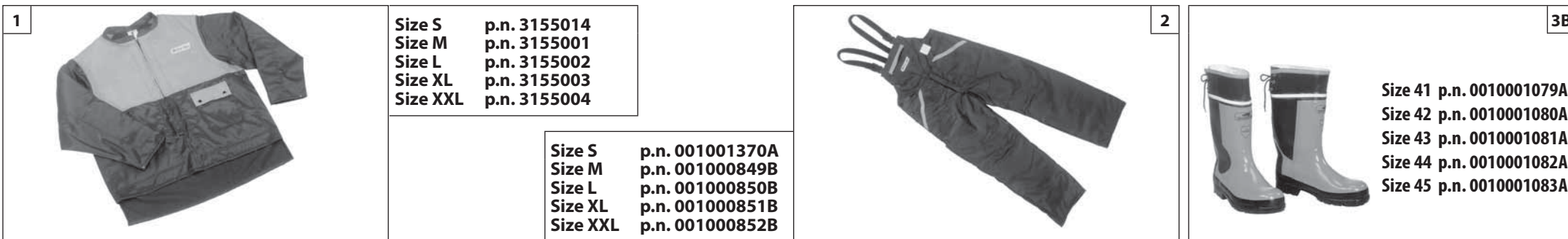

Magyar	Suomi	Latviski
<p style="text-align: center;">BIZTONSÁGI VÉDŐÖLTÖZET</p>	<p style="text-align: center;">TURVALLINEN VAATETUS JA VARUSTEET</p>	<p style="text-align: center;">AIZSARGAPĢĒRBS DROŠĪBAI</p>
<p>⚠ Amikor a sövényvágóval dolgozik, mindig viseljen engedélyezett biztonsági védőöltözetet. A védőöltözet használata nem zárja ki a sérülés kockázatát, de baleset esetén csökkenti a sérülés mértékét. A viszonteladótól kérjen tanácsot a megfelelő öltözet kiválasztásához.</p> <p>Megfelelő, a mozgást nem akadályozó öltözéket kell viselni. Testhezálló védőruhát viseljen. Ideális öltözék az Oleo-Mac zakó (1. ábra) és kezeslábas (2. ábra). Ne viseljen olyan ruhát, sálát, nyakkendőt, vagy nyakláncot, amely beakadhat. A hosszú haját fogja össze és védje (pl. kendővel, sapkával, sisakkal, stb.).</p> <p>Csúszásmentes talppal és acél kaplival ellátott védőcipőt viseljen (3. ábra).</p> <p>Viseljen szemüveget vagy arcvédőt (4-5. ábra)!</p> <p>Használjon zajártalom elleni védőeszközt; például fülvédőt (6. ábra), vagy fül dugót. Nagyobb figyelemre és elővigyázatosságra van szükség a hallásvédelem alkalmazásakor, mivel korlátozott a vészjelzések (kiáltás, hangjelzés, stb.) érzékelése.</p> <p>Olyan kesztyűt viseljen (7. ábra), amely maximálisan elnyeli a rezgést.</p> <p>Az Oleo-Mac teljes skáláját biztosítja a biztonsági felszereléseknek.</p>	<p>⚠ Käytä aina pensasleikkurilla työskennellessäsi tyyppihyväksyttyä suojarustusta. Suojarusteiden käyttö ei estä vammojen syntymistä, mutta se voi vähentää vamman vakavuusastetta onnettomuustapauksessa. Kysy jälleenmyyjäliikkeestä neuvoa riittävien suojarusteiden valinnassa.</p> <p>Suojarusteiden on oltava käyttäjälleen sopivia eikä epämukavia käyttöä. Käytä varaltoa myötäilevää suojavaatetusta. Oleo-Macin takki (Kuva 1) ja housut (Kuva 2) ovat ihanteellisia tähän käyttöön. Älä käytä sellaisia vaatteita, huiveja, solmioita tai kaulaketjuja, jotka voivat tarttua puihin tai risuihin. Sido pitkät hiukset kiinni ja suojaa ne päähineellä (esimerkiksi huivilla, lippalakilla, kypärällä jne.).</p> <p>Käytä turvakengä, joissa on liukuestopohjat ja teräskärjet (Kuva 3).</p> <p>Käytä suojalaseja tai kasvosuojainta (Kuvat 4-5)!</p> <p>Käytä kuulonsuojaimia, esimerkiksi korvalappuja (Kuva 6) tai -tulppia. Kuulonsuojainten käyttäminen vaatii enemmän tarkkaavaisuutta, sillä tällöin et kuule yhtä hyvin esimerkiksi varoitusääniä (huutoja, hälytyksiä, jne.).</p> <p>Käytä käsineitä (Kuva 7), jotka vaimentavat värinää. Oleo-Macilta on saatavilla kaikenlaisia turvavarusteita.</p>	<p>⚠ Strādājot ar krūmgriezi, vienmēr lietojiet speciālu aizsargapģērbu drošībai. Aizsargapģērba lietošana neizslēdz negadījuma iespēju, bet novērš bojājuma sekas, ja tas notiek. Lai izvēlētos atbilstošu aizsargapģērbu, prasiet padomu savam ierīces pārdevējam.</p> <p>Apģērbam jāpieklaujas ķermenim, un tas nedrīkst būt par apgrūtinājumu. Velciet piegulošu aizsargapģērbu. Ideāli piemērota ir firmas Oleo-Mac speciālā jaka (1. zīm.) un kombinezons (2. zīm.). Nevelciet apģērbu, šalles, kaklasaites vai kaklarotas, kuras var sapīties zaros. Turiet garus matus sasietus aizmugurē un aizsargājiet tos (piemēram, ar šalli, bereti vai aizsargķiveri, utt.).</p> <p>Velciet speciālas kurpes vai zābakus, kuri aprikoti ar neslidošām zolēm un apstrādāti ar tēraudu (3. zīm.).</p> <p>Velciet speciālas brilles vai aizsargmasku! (4.-5. zīm.).</p> <p>Lietojiet aizsargierīces pret troksni; piemēram, austiņas (6. zīm.) vai taciņas. Nepieciešama maksimāla uzmanība, lietojot aizsargierīces pret troksni, jo bīstamo akustisko signālu (kļiedzieni, trauksmes signāli, utt.) uztvere ir ierobežota.</p> <p>Velciet speciālus cimdus (7. zīm.), kuri maksimāli absorbē vibrāciju.</p> <p>Oleo-Mac piedāvā pilnīgu ekipējuma komplektu drošībai.</p>



4



5



6

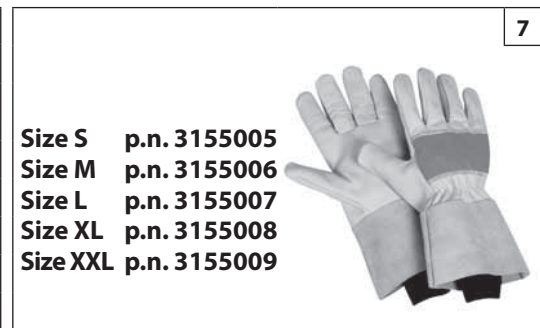

7

Eesti keel	Lietuvių k.	中文
------------	-------------	----

OHUTUST TAGAV RÕIVASTUS

APSAUGINIAI DARBO DRABUŽIAI

安全服

⚠ Hekitrimmeriga töötamisel tuleb alati kasutada ohutust tagavat kaitserõivastust. Kaitserõivastuse kasutamine ei välti õnnetusohu, kuid see vähendab õnnetusest tulenevat võimalikku vigastust. Piisava kaitsevarustuse valimisel tuleb konsulteerida usaldusväärse vahendajaga.

⚠ Dirbdami su elektriniu gyvatvorės genėtuvu visada dėvėkite patvirtintus apsauginius darbo drabužius. Dėvint apsauginius drabužius nepranyksta pavojus susižeisti, tačiau tai sumažina traumos rimtumą nelaimingo atsitikimo atveju. Dėl tinkamos įrangos pasirinkimo pasitarkite su savo patikimu tiekėju.

⚠ 使用绿篱修剪机时应穿着安全服。 穿着安全服并不能完全避免受伤,但在发生事故时可减少受伤程度。选购安全服时请向经销商咨询。

Rõivastus peab olema sobiv ja see ei tohi tööd takistada. Soovitame kanda heakskiidetud kaitserõivastust. **Kõige tõhusamatemaks on Oleo-Maci kaitsejakid (joon. 1) ja tunked (joon. 2).** Ei tohi kasutada selliseid rõivastusesemeid, sulle, kaelasidemeid ega käevõrusid, mis võivad haakuda. Pikad juuksed tuleb kinni siduda ja varjata (nt fulaari, mütsi, kiivri jne alla).

Drabužiai turi būti tinkami, jie neturi nekludyti. Dėvėkite prigludusius apsauginius drabužius. **Geriausiai tinka Oleo-Macapsauginiai švarkai (1 pav.) ir kombinezonai (2 pav.).** Nedėvėkite drabužių, kaklajuosčių, kaklaraiščių ar apyrankių, kurios gali įstrigti šakose. Susiriškite ir apsaugokite ilgus plaukus (pavyzdžiui, su medžiagos skraiste, kepure, šalmu ir t.t.).

安全服应合身,不累赘,并应穿防割紧身服。Oleo-Mac牌子的防护性上衣(图1)及工作服(图2)均为理想选择。不要穿着会勾缠灌木丛的服装、围巾、领带或项链首饰。长发要束好(用方巾、有沿帽、头盔等)。

Libisemiskindlate taldade ja läbistamiskindla kaitsetetailiga ohutusjalatsid (joon. 3).

Avėkite apsauginius batus, kurių padai neslysta ir turi nuo pradūrimų saugančius įdėklus (3 pav.).

穿着有防滑鞋底及钢包头的安全鞋(图3)。

Kanda tuleb kaitseprille või näokaitset (joon. 4-5)!

Užsidėkite apsauginius akinius arba antveidžius (4-5 pav.)!

穿戴眼镜或安全面罩(图4-5)!

Mürakaitseks tuleb kasutada mürakindlaid kõrvaklappe (joon. 6) või kõrvatroppe. Mürakaitse kasutamisel peab olema tunduvalt tähelepanelikum ja ettevaatlikum, sest heliliste hoiatussignaalide (höigete, ohusireenide jt) tajumine on piiratud.

Naudokitės apsaugomis nuo triukšmo, pavyzdžiui, triukšmą mažinančiomis ausų apsaugomis (6 pav.) arba ausų užkamšalais. Naudojant ausų apsaugas reikia būti atidesniems ir atsargesniems, nes garsiniai pavojaus signalai (šauksmas, signalizacija ir kt.) yra sunkiau pastebimi.

使用防噪安全用品,例如耳机(图6)或耳塞。听力保护用品的使用需高度谨慎小心,因为对危险的声响警告(如叫喊、警报)的感觉会受到限制。

Kanda tuleb töökindaid (joon. 7), mis tagavad maksimaalse vibratsiooni sumbumise.

Mūvėkite tokias pirštines (7 pav.), kurios pasižymi maksimaliu vibracijos slopinimu.

穿戴可最大程度吸收振动的手套(图7)。

Oleo-Mac pakub täisulatuslikke ohutusvarustuse komplekte.

Oleo-Mac siūlo visapusi apsauginių priemonių asortimentą.

Oleo-Mac提供系列完整的安全装备。

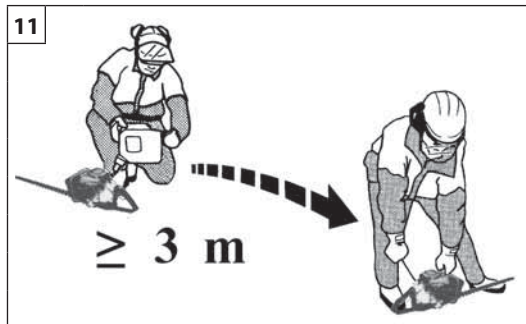

Magyar

Suomi

Latviski

BEINDÍTÁS

KÄYNNISTYS

IEDARBINĀŠANA

ÜZEMANYAG

⚠ FIGYELEM: a benzin fokozottan gyúlékony üzemanyag. Legyen különösen óvatos benzin vagy üzemanyag-keverék kezelése közben. Ne dohányozzon, és ne legyen tűz vagy nyílt láng az üzemanyag és a gép közelében (9. ábra).

- A tűz- és égésveszély csökkentése céljából az üzemanyagot gondosan kezelje. Különösen gyúlékony.
- Az üzemanyagot üzemanyagra engedélyezett tartályban rózsa össze és tárolja (10. ábra).
- A szabadban, szikrától és nyílt lángtól mentes helyen keverje össze az üzemanyagot.
- Helyezze a talajra, állítsa le a motort, és hagyja kihűlni feltöltés előtt.
- Lassan lazítsa meg az üzemanyagdugót, hogy a nyomás távozhasson, és hogy ne folyjon ki üzemanyag.
- Feltöltés után az üzemanyag dugót erősen szorítsa be. A rezgés a dugó meglazulását és az üzemanyag kifolyását okozhatja.
- Az egységből kifolyt üzemanyagot törölje fel. A motor beindítása előtt a gépet vigye 3 méterre a feltöltés helyétől (11. ábra).
- Semmilyen körülmények között ne próbálja elégetni a kifolyt üzemanyagot.
- Az üzemanyag kezelése és a gép működése közben ne dohányozzon.
- Az üzemanyagot hűvös, száraz, jól szellőző helyiségben tárolja.
- Ne tárolja az üzemanyagot olyan helyen, ahol száraz levelek, szalma, papír stb. található.
- Az egységet és az üzemanyagot olyan helyen tárolja, ahol az üzemanyagra nem kerül kapcsolatba szikrával, nyílt lánggal, fűtést szolgáló vízforralóval, elektromos motorral, kapcsolóval, kályhával stb.
- A tartály dugóját ne vegye ki, amikor a motor működik.
- Tisztításhoz ne használjon üzemanyagot.
- Figyeljen oda, hogy az üzemanyag ne fröcsköljön a ruhájára.

POLTTOAINE

⚠ HUOMIO: Bensiini on hyvin tulenarkaa. Noudata erityistä varovaisuutta käsitellessäsi bensiiniä tai polttoaineseosta. Älä tupakoi tai tuo avotulta polttoaineen tai ruohoravurin lähelle (Kuva 9).

- Käsittele polttoainetta varovasti välttääksesi tulipalon ja palovammojen vaaran. Polttoaine on erittäin tulenarkaa.
- Ravistele polttoaineseosta ja laita se polttoaineelle hyväksytyyn säiliöön (kuva 10).
- Valmista polttoaineseos ulkona kaukana kipinöistä tai avotulesta.
- Aseta laita maahan, sammuta moottori ja anna sen jäähtyä ennen kuin lisäät polttoainetta.
- Avaa polttoainesäiliön korkki varovasti, jotta paine vapautuu hitaasti ja vältät polttoaineen roiskumisen ulos säiliöstä.
- Kierrä polttoainesäiliön korkki kunnolla kiinni täytön jälkeen. Tärinä voi aiheuttaa korkin löystymisen ja polttoaineen vuotamisen.
- Pyyhi polttoaineroiskeet pois laitteesta. Siirrä laite kolmen metrin päähän polttoaineen täyttöpaikasta ennen kuin käynnistät moottorin (kuva 11).
- Älä missään olosuhteissa yritä polttaa yliroiskunutta polttoainetta.
- Älä tupakoi polttoaineen käsittelyn tai koneen käytön aikana.
- Säilytä polttoaine puhtaassa, kuivassa ja hyvin ilmastoidussa tilassa.
- Älä säilytä polttoainetta paikassa, jossa on kuivia lehtiä, olkia, paperia jne.
- Säilytä laite ja polttoaine paikassa, jossa polttoainehöyryt eivätkä pääse kosketukseen kipinöiden tai avotulen, lämmityslaitteiden vedenlämmittimien, sähkömoottoreiden tai kytkimien, uunien jne. kanssa.
- Älä poista säiliön korkkia moottorin käydessä.
- Älä käytä polttoainetta puhdistukseen.
- Varo roiskuttamasta polttoainetta vaatteillesi.

DEGVIELA

⚠ UZMANĪBU: benzīns ir ārkārtīgi viegli uzliesmojoša viela. Esiet ārkārtīgi uzmanīgi, strādājot ar benzīnu vai ar degvielas maisījumu. Nesmēķējiet un nepietuviniet uguni vai liesmu degvielai vai mašīnai (9. att.).

- Strādājot ar degvielu esiet uzmanīgi, lai samazinātu ugunsgrēka un apdegumu gūšanas risku. Tā ir ļoti viegli uzliesmojoša viela.
- Sakratiet degvielu un ielejiet to degvielas glabāšanai paredzētajā kannā (10.att.).
- Samaisiet degvielu ārpus telpas, vietā, kurā nav dzirksteļu vai liesmas avotu.
- Pirms degvielas uzpildes, nolieciet ierīci uz zemes, izslēdziet dzinēju un ļaujiet tam atdzist.
- Lēni atskrūvējiet degvielas tvertnes vāciņu, lai izlaistu spiedienu un izvairītos no degvielas izliešanās.
- Pēc uzpildes cieši pieskrūvējiet degvielas tvertnes vāciņu. Vibrācija var izraisīt vāciņa izlīdzināšanu un degvielas izliešanos.
- Noslaukiet izlijušos degvielu. Pirms dzinēja iedarbināšanas pārvietojiet mašīnu 3 metrus prom no degvielas uzpildes vietas (att.11).
- Nekādā gadījumā nededziniet izlijušos degvielu.
- Nesmēķējiet, kamēr strādājat ar degvielu vai, kamēr mašīna darbojas.
- Glabājiet degvielu vēsā, sausā un labi vedināmā vietā.
- Neglabājiet degvielu vietās ar sausām lapām, salmiem, papīru utt.
- Glabājiet ierīci un degvielu vietās, kurās degvielas iztvaikojumi nevar sasniegt dzirksteles vai liesmu, ūdens sildīšanas boilerus, elektromotorus vai slēdžus, krāsnis utt.
- Neatveriet degvielas tvertnes vāciņu, dzinējam darbojoties.
- Nelietojiet degvielu ierīces tīrīšanai.
- Sekojiet tam, lai degvielas neizšķakstītos uz jūsu drēbēm.

--	--	--	--

Eesti keel	Lietuvių k.	中文
<p align="center">KÄIVITAMINE</p>	<p align="center">UŽVEDIMAS</p>	<p align="center">启动</p>
<p>KÜTUS</p> <p>⚠ TÄHELEPANU: bensiin on äärmiselt tuleohtlik. Olge bensiini või kütusesegu käitlemisel väga ettevaatlik. Kütuse või seadme läheduses on keelatud suitsetada või kasutada lahtist tuld (Joon. 9).</p> <ul style="list-style-type: none"> • Tulekahju- ja põletushaavade saamise ohu vähendamiseks käidelge kütust äärmise ettevaatusega. Tegemist on äärmiselt tuleohtliku ainega. • Segage ja hoidke kütust kütuse jaoks sobilikuks tunnistatud mahutis (Joon. 10). • Segage kütuseid vabas õhus, eemal tulesädemetest ja lahtisest tulest. • Enne tankimist asetage seade maha, seisake mootor ja laske sel maha jahtuda. • Keerake kütusekork lahti aeglaselt, et vabastada paak rõhu alt ja hoida ära kütuse väljapaiskumine. • Pärast tankimist keerake kütusekork korralikult kinni. Vibratsioon võib kütusepaagi korgi, „lahti raputada“ ja tingida kütuse väljavoolamise. • Vajadusel kuivatage seadmelt paagist väljavoolanud kütus. Enne seadme käivitamist viige see tankimiskohast 3 meetri kaugusele (Joon.11). • Ärge põletage paagist mahavoolanud kütust. • Ärge suitsetage, kui käitlete kütust või kui seade samal ajal töötab. • Säilitage kütust jahedas, kuivas ja korralikult õhutatud kohas. • Ärge hoidke kütust kohtades, kus leidub kuivanud lehti, õlgi, paberit vms. • Hoidke seadet ja kütust kohas, kus kütuseaurud ei puutu kokku sädemete ega lahtise tulega, kuumavee boilerite, elektrimootorite või lülititega, ahjudega jne. • Keelatud on kütusekorgi eemaldamine töötava mootoriga. • Ärge kasutage kütust puhastamiseks. • Vältige kütuse sattumist rõivastele. 	<p>DEGALAI</p> <p>⚠ DĒMESIO: Benzinas yra labai degus skystis. Su benzinu ar degalų mišiniu dirbkite ypatingai atidžiai. Prie degalų arba mechanizmo nerūkykite, pasirūpinkite, kad arti nebūtų liepsnos (9 pav.).</p> <ul style="list-style-type: none"> • Siekdami išvengti gaisro ir nudegimų, su degalais dirbkite atidžiai. Degalai gali labai lengvai užsidegti. • Degalus maišykite ir laikykite tokioje talpoje, kuri tinkama degalams laikyti (10 pav.). • Degalus maišykite atviroje vietoje, kurioje negalėtų kilti kibirkščių ar liepsnos. • Prieš užpildami degalus, prietaisą padėkite ant žemės, išjunkite variklį ir palaukite, kol jis atuš. • Degalų bako kamštį atsukite lėtai, kad lėtai sumažėtų slėgis bako viduje ir neišsipiltų degalai. • Užpylę degalus bako kamštį tvirtai užsukite. Dėl vibracijos degalų bako kamštis gali atsisukti ir iš bako išsipilti degalai. • Išsipylusius degalus išvalykite. Prieš įjungdami variklį, perneškite prietaisą mažiausiai 3 metrus nuo tos vietos, kurioje pylėte degalus (11 pav.). • Jokiu būdu nebandykite išsipylusių degalų padegti. • Tvarkydami degalus arba eksploatuodami mechanizmą nerūkykite. • Degalus laikykite vėsioje, sausoje ir gerai vėdinamoje patalpoje. • Nelaikykite degalų vietose, kuriose yra sausų lapų, šieno, popieriaus ir kt. • Prietaisą ir degalus laikykite tokiose vietose, kuriose degalų garai negalėtų kontaktuoti su kibirkštėmis ar atvira liepsna, vandens šildymo katilais, elektros varikliais ar jungikliais, krosnimis ir kt. • Varikliui dirbant neatsukite degalų bako kamščio. • Su degalais prietaiso neplaukite. • Stenkitės, kad degalai nepatektų ant jūsų drabužių. 	<p>汽化器</p> <p>⚠ 注意: 汽油是极为易燃的燃料。处理汽油或燃料混合物时应高度小心。禁止吸烟或把火、火焰靠近燃料或链锯(图 9)。</p> <ul style="list-style-type: none"> • 为了减少火灾和烧伤危险，应小心处理汽油。汽油高度易燃。 • 摇匀并将燃料放在适当的燃料容器中(图10)。 • 在没有火花或火焰的露天之处混合燃料。 • 将本机放置在地上，停止发动机并在加油前等候冷却。 • 慢慢拧松燃料箱盖以便卸压，并避免燃料外溢。 • 加油后应拧紧燃料箱盖。震动可能会导致盖子松脱及燃料外溢。 • 抹干溢出本机的燃料。在启动发动机前，至少将本机从加油之处移开3米(图11)。 • 在任何情况下不要尝试燃烧溢出的燃料。 • 在处理燃料或在链锯运行期间禁止吸烟。 • 在干爽、通风良好的地方存放燃料。 • 不要在有干树叶、草堆、纸等的地方存放燃料。 • 在燃料蒸汽不会接触到火花或明火、取暖热水器、电机或开关、烤箱等的地方存放本机和燃料， • 发动机运作时不得拆除油箱盖。 • 不得使用燃料进行清洁。 • 注意不要让燃料洒在自己的衣服上。



13

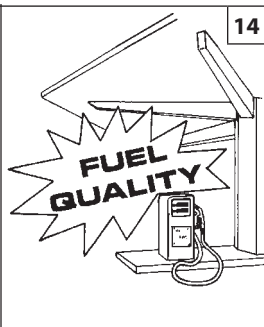

14

BENZIN - BENSIINI BENZINAS - BENSIIN BENZINS - 汽油	OLAJ - ÖLJY - ALYVA ÖLI - EĻĻA - 机油			
	2% - 50:1		4% - 25:1	
ℓ	ℓ	(cm ³)	ℓ	(cm ³)
1	0,02	(20)	0,04	(40)
5	0,10	(100)	0,20	(200)
10	0,20	(200)	0,40	(400)
15	0,30	(300)	0,60	(600)
20	0,40	(400)	0,80	(800)
25	0,50	(500)	1,00	(1000)

15



16

Magyar

Suomi

Latviski

BEINDÍTÁS

KÄYNNISTYS

IEDARBINĀŠANA

ÜZEMANYAG

Ez a termék kétütemű motorral működik, benzint és kétütemű motorhoz való olajat kell előre összekeverni hozzá. Egy tiszta, benzint tárolására engedélyezett tartályban előre keverje össze az ólommentes benzint és a kétütemű motorokhoz való olajat (13. ábra).

JAVASOLT ÜZEMANYAG: A MOTOR TANÚSÍTVÁNYÁNAK MEGFELELŐEN 89 ([R + M] / 2) VAGY ANNÁL MAGASABB OKTÁNSZÁMÚ GÉPJÁRMŰBENZINNEL MŰKÖDIK (14. ÁBRA).

A csomagoláson található utasítások szerint keverje össze a kétütemű motorhoz való olajat és a benzint.

Javasoljuk, hogy **2%-os (1:50)** kifejezetten az összes **Oleo-mac** léghűtési kétütemű motorokhoz kifejlesztett **Oleo-mac** olajat használjon.

A prospektusban (15. ábra) megadott olaj/üzemanyag arányok akkor megfelelőek, ha **Oleo-mac PROSINT 2, EUROSINT 2** (16. ábra) vagy hasonló magas minőségű motorolajat (**JASO FD vagy ISO L-EGD specifikáció**) használ. Amikor **NEM** egyezik meg ezzel az olaj specifikációja, vagy az nem ismert, használjon **4%-os (1:25)** olaj/üzemanyag keveréket.

⚠️ ÓVINTÉZKEDÉS: NE HASZNÁLJON JÁRMŰOLAJAT VAGY KÉTÜTEMŰ JÁRMŰVÖN KÍVÜLI MOTORHOZ VALÓ OLAJAT.

⚠️ ÓVINTÉZKEDÉS:

- Csak a fogyasztás alapján szükséges üzemanyag-mennyiséget vásárolja meg; ne vásároljon egy vagy kéthavi felhasználásnak megfelelő mennyiségnél többet;
- A benzint hermetikusan zárt tartályban friss levegőjű száraz helyiségben tárolja.

⚠️ ÓVINTÉZKEDÉS – A keverékhez soha ne használjon 10%-nál nagyobb arányban etanolt tartalmazó üzemanyagot; elfogadható a gasohol (benzint és etanol keverék) 10%-ig terjedő etanolarányával vagy az E10 üzemanyag.

MEGJEGYZÉS - Csak a használathoz szükséges mennyiségű keveréket készítsen; ne hagyja a keveréket hosszú ideig a tankban vagy kannában. Javasolt az **Emak ADDITIX 2000** üzemanyag-stabilizátor használata, kódszáma 001000972, a keverék 30 napos időszakra történő tárolásához.

Alkilezett benzint

⚠️ ÓVINTÉZKEDÉS – Az alkilezett benzinnel nem ugyanaz a sűrűsége, mint a rendes benzinnel. Ezért a rendes benzinnel beállított motorok igényelhetik a H csavarral történő eltérő beszabályozást. Ezt a műveletet egy hivatalos Vevőszolgálati Központban kell elvégeztetni.

FELTÖLTÉS (19. ábra)

Az üzemanyag betöltése előtt rázza fel a tartályt (18. ábra).

POLTOAINE

Laite toimii 2-tahtimootorilla, jossa käytetään bensiiniä ja 2-tahtimootoriöljyn seosta. Sekoita lyijytön bensiiniä ja 2-tahtimootoriöljyä puhtaassa ja bensiinille hyväksytyssä säiliössä (kuva 13).

SUOSITELTU POLTOAINE: TÄSSÄ MOOTTORISSA VOI KÄYTTÄÄ AJONEUVOILLE TARKOITETTUA LYIJYTÖNTÄ BENSIINIÄ, JONKA OKTAAANILUKU ON 89 ([R + M] / 2) TAI SUUREMPI (kuva 14).

Sekoita 2-tahtimootoriöljyä ja bensiini pakkauksen ohjeiden mukaan. Suositeltavaa on käyttää 2-tahtimootoriöljyä **Oleo-mac 2 % (1:50)**, joka on tarkoitettu erityisesti ilmajäähdytteisille 2-tahtimootoreille Oleo-mac.

Taulukossa (kuva 15) mainitut öljyn ja bensiinin oikeat määrät pätevät käytettäessä moottoriöljyä Oleo-mac **PROSINT 2** ja **EUROSINT 2** (kuva 16) tai vastaavaa korkealaatuaista öljyä (**standardit JASO FD tai ISO L-EGD**). Jos öljyn ominaisuudet **EIVÄT** ole vastaavat tai niitä ei tiedetä, käytä öljyn ja polttoaineen seossuhdetta **4 % (1:25)**.

⚠️ VAROITUS: ÄLÄ KÄYTÄ AJONEUVOILLE TAI 2-TAHTIPERÄMOOTTOREILLE TARKOITETTUA ÖLJYÄ.

⚠️ VAROITUS:

- Hanki vain kulutuksen vaatima määrä polttoainetta. Älä osta polttoainetta liikaa, sillä se vanhenee parissa kuukaudessa.
- Säilytä bensiini tiiviisti suljetussa säiliössä viileässä ja kuivassa tilassa.

⚠️ VAROITUS – Älä käytä polttoaineseokseen valmistukseen koskaan polttoainetta, jonka etanolipitoisuus on yli 10 %. Seokseen voi käyttää bensiiniä ja etanolin seosta, jonka etanolipitoisuus on enintään 10 % tai E10-polttoainetta.

HUOMAA – Valmista vain käyttöön tarvittava polttoaineseos. Älä säilytä seosta astiassa pitkiä aikoja. Suositeltavaa on käyttää **Emakin** polttoaineen stabilointiainetta **ADDITIX 2000**, koodi 001000972, jolloin seos säilyy 30 vuorokauden ajan.

Alkylaattibensiini

⚠️ VAROITUS – Alkylaattibensiinin tiheys ei ole sama kuin normaalin bensiinin. Sen vuoksi moottorit, jotka on säädetty normaalibensiinillä, saattavat vaatia H-ruuvien erilaisen säädön. Tämä toimenpide tehdään valtuutetussa huoltokeskuksessa.

POLTOAINEEN LISÄÄMINEN (kuva 19)

Ravista seosastiaa ennen polttoaineen lisäämistä (kuva 18).

DEGVIELA

Ši ierīce tiek darbināta ar divtaktu dzinēju un tās lietošanai ir jā sagatavo benzīna un divtaktu dzinējiem paredzētās eļļas maisījums. Samaisiet sviņu nesaturēšu benzīnu un divtaktu dzinējiem paredzēto eļļu tirā benzīna glabāšanai paredzētajā kannā (13.att.).

IETEICAMĀ DEGVIELA: ŠIS DZINĒJS IR PAREDZĒTS DARBAM AR SVINU NESATURĒŠU AUTOMOBĪĻU BENZĪNU, KURA OKTĀNSKAITĻIS IR 89 ([R + M] / 2) VAI AUGSTĀKS (14.att.).

Samaisiet divtaktu dzinējiem paredzēto eļļu un benzīnu, sekojot uz iepakojuma esošajiem norādījumiem.

Iesakām izmantot divtaktu dzinējiem paredzētās eļļas **Oleo-mac 2% (1:50)** maisījumu, jo tā ir speciāli paredzēta visiem Oleo-mac divtaktu dzinējiem ar gaisa dzesēšanu.

Tabulā (15.att.) norādītās eļļas/benzīna proporcijas attiecas tikai uz Oleo-mac **PROSINT 2** un **EUROSINT 2** eļļu (16.att.) vai uz ekvivalentu augstas kvalitātes motoreļļu (**kas atbilst JASO FD vai ISO L-EGD prasībām**). Ja eļļas specifikācija **NEATBĪLST** augstāk norādīto standartu prasībām vai ir nezināma, izmantojiet **4% eļļas/benzīna maisījumu (1:25)**.

⚠️ BRĪDINĀJUMS: NELIETOJĒT AUTOMOBĪĻU MOTOREĻĻU VAI LAIVU DIVTAKTU DZINĒJIEM PAREDZĒTO EĻĻU.

⚠️ BRĪDINĀJUMS:

- Iegādājieties tikai tik daudz degvielas, cik jums vajadzēs; nepērciet vairāk degvielas, nekā jūs izlietosiet viena vai divu mēnešu laikā;
- Glabājiet benzīnu hermētiski slēgtā kannā, vēsā un sausā vietā.

⚠️ BRĪDINĀJUMS - Maisījuma gatavošanai nekādā gadījumā neizmantojiet degvielu ar etanola saturu augstāku par 10%; drikst izmantot gazoholu (benzīnu un etanola maisījums) ar etanola saturu līdz 10% vai E10 degvielu.

PIEZĪME - Sagatavojiet tikai lietošanai nepieciešamo maisījumu, neatstājiet to tvērtne vai traukā ilgā lauku. Iesakām izmantot degvielu stabilizatoru **Emak ADDITIX 2000**, kods 001000972, kas ļauj uzglabāt maisījumu ilgāk par 30 dienām.

Alkilēts benzīns

⚠️ BRĪDINĀJUMS - Alkilētā benzīna jābūt tādā pašā blīvumam kā parastajam benzīnam. Šī iemesla dēļ motori, kas tika iestatīti, izmantojot parasto benzīnu, var prasīt savādāku skrūves H regulēšanu. Lai veiktu šo operāciju, ir jā griežas autorizētāja tehniskā atbalsta centrā.

UZPILDĪŠANA (19.att.)

Pirms degvielas uzpildes sakratiet kannu ar maisījumu (18.att.).

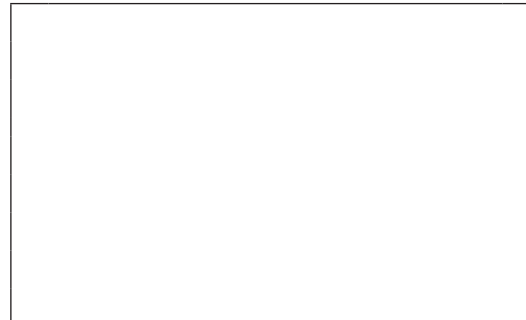

Eesti keel	Lietuvių k.	中文
<h2 style="text-align: center;">KÄIVITAMINE</h2>	<h2 style="text-align: center;">UŽVEDIMAS</h2>	<h2 style="text-align: center;">启动</h2>
<p>KŪTUS Seadmel on kahetaktiline mootor ning selle jaoks tuleb eelnevalt omavahel segada bensiini ja kahetaktilise mootori õli. Segage pliivaba bensiini ja kahetaktilise mootori õli puhtas ja bensiinikindlas nõus (Joon. 13). SOOVIKATAV KŪTUS: MOOTOR ON CERTIFITSEERITUD TÖÖTAMA MOOTORSÕIDUKITE JAKS KASUTATAVA PLIIVABA BENSIINIGA, MILLE OKTAANARV ON 89 ((R + M) / 2) VÕI SUUREM (Joon. 14). Segage kahetaktilise mootori õli bensiiniga vastavalt pakendil äratoodud juhisele. Soovitate kasutada 2% (1:50) Oleo-mac kahetaktilise mootori õli, mis on spetsiaalselt ette nähtud õhkjahutusega Oleo-mac kahetaktilise mootorite jaoks. Voldikus ära toodud (Joon. 15) õli/kütuse vahekorrad kehtivad Oleo-mac PROSINT 2 ja EUROSINT 2 mootoriõli (Joon. 16) või samaväärselise kõrgekvaliteedilise mootoriõli kasutamisel (spetsifikatsioonid JASO FD või ISO L-EGD). Kui õli omadused EI OLE samad või need pole teada, segage õli bensiiniga vahekorras 4% (1:25).</p> <p>⚠ ETTEVAATUST: ÄRGE KASUTAGE AUTO- VÕI KAHETAKTILISTE PÄRAMOOTORITE ÕLI.</p> <p>⚠ ETTEVAATUST:</p> <ul style="list-style-type: none"> - Ostke oma tarbimisele vastav kogus kütust; ärge ostke korraga rohkem kui 1-2 kuu tarbeks; - Hoidke bensiini hermeetiliselt suletud mahutis, jahedas ja kuivas kohas. <p>⚠ ETTEVAATUST - Kütusesegus ei tohi kasutada 10% kõrgema alkoholisisaldusega bensiini; kasutada võib piiritusbensiini (bensiini ja etanooli segu), mis sisaldab 10% etanooli, ning ka bensiini E10.</p> <p>MÄRKUS - Valmistage kütusesegu ette vaid sellises mahus, mida on vahetu tööoperatsiooni läbiviimiseks vaja. Kütusesegu ei tohi pikaks ajaks paaki ega mahutisse jääda. Kui küttesegu tuleb ladustada kuni aasta, soovitate kasutada lisandit Emak ADDITIX 2000 kood 001000972.</p> <p>Alkülaatbensiin</p> <p>⚠ ETTEVAATUST - Alkülaatkütustel on tavalise kütusega võrreldes erinev tihedus. Seetõttu tuleb tõsiste probleemide vältimiseks tavalisele bensiinile seadistatud mootoril muuta H-düüsi asendit. Selle töö jaoks pöörduge volitatud hooldusesindusse.</p> <p>TANKIMINE (Joon. 19) Enne tankimist loksutage kütuseseguga täidetud kanistrit (Joon. 18).</p>	<p>DEGALAI Šiame prietaise naudojamas 2 taktų variklis, dirbantis su iš anksto paruoštu benzino ir alyvos mišiniu, koks yra paprastai naudojamas dvitakčiuose varikliuose. Bešvinį benzina sumaišykite reikiama proporcija su alyva, kuri yra naudojama dvitakčių variklių degalų mišiniui, švarioje talpoje, kurią galima naudoti benziniui (13 pav.). REKOMENDUOJAMI DEGALAI: ŠIAM VARIKLIUI GALIMA NAUDOTI AUTOMOBILINĮ BEŠVINĮ BENZINĄ SU OKTANINIŲ SKAIČIUMI 89 ((R + M) / 2) ARBA SU DIDŽIAUSIU OKTANINIŲ SKAIČIUMI (14 pav.). Dvitakčiams varikliams skirtą alyvą maišykite su benzinu, laikydamiesi ant alyvos bakelio nurodytų instrukcijų. Rekomenduojama naudoti dvitakčiams varikliams skirtą alyvą Oleo-mac proporcija 2% (1:50), specialiai skirtą dvitakčiams oru aušinamiems varikliams Oleo-mac. Žemiau esančioje lentelėje (15 pav.) nurodytos alyvos ir benzino proporcijos galioja, jeigu yra naudojama variklių alyva Oleo-mac PROSINT 2 ir EUROSINT 2 (16 pav.) arba analogiška aukštos kokybės variklių alyva (specifikacijos JASO FD arba ISO L-EGD). Jeigu alyvos charakteristikos NERA ekvivalentiškos arba jos nežinomos, naudokite alyvos ir degalų mišinio proporciją 4% (1:25).</p> <p>⚠ ĮSPĖJIMAS: ALYVOS, SKIRTOS AUTOMOBILINĖMS TRANSPORTO PRIEMONĖMS AR DVITAKČIAMS VALČIŲ VARIKLIAMS, NENAUDOKITE.</p> <p>⚠ ĮSPĖJIMAS:</p> <ul style="list-style-type: none"> - Pirkite tik tiek degalų, kiek jų reikia numatytam darbui atlikti; nepirkite benzino daugiau, nei kad jūs jo sunaudosite per vieną ar du mėnesius; - Benzina laikykite sandariai uždarytoje talpoje, vėdinamoje ir sausoje patalpoje. <p>⚠ ĮSPĖJIMAS - Mišiniui niekada nenaudokite degalų, kuriuose etanolio yra daugiau nei 10 %; priimtina naudoti gazoholį (benzino ir etanolio mišinį), kuriame etanolio yra iki 10 %, arba E10 degalus.</p> <p>PASTABA - Paruoškite tik tokį mišinio kiekį, kiek iš karto sunaudosite; degalų bako arba inde nepalikite ilgą laiką. Jei mišinys bus sandėliuojamas 30 dienų, rekomenduojame naudoti priedą „Emak ADDITIX 2000“, kodas 001000972.</p> <p>Alkilintas benzinas</p> <p>⚠ ĮSPĖJIMAI - Alkilintų degalų tirštumas kitoks nei įprastų degalų. Todėl varikliams, kurie nustatyti veikti su įprastais degalais, reikalingas kitoks H srauto reguliavimas, kad būtų išvengta rimtų problemų. Šiai operacijai atlikti, būtina kreiptis į licencijuotą techninės priežiūros atstovą.</p> <p>DEGALŲ UŽPYLIMAS (19 pav.) Prieš užpildami degalus į variklio baką, degalų mišinį talpoje išmaišykite (18 pav.).</p>	<p>燃料 这一产品由二冲程发动机启动，要求将汽油和二冲程发动机油进行预混合。在干净的汽油容器中预混合无铅汽油和二冲程发动机机油(图13)。 建议燃料：本发动机使用辛烷值为89((R + M) / 2) 或以上的汽车用无铅汽油(图14)。 根据包装上的说明将二冲程发动机油与汽油混合。 我们建议使用 2%的 Oleo-mac 二冲程发动机油(1:50)，专门为所有 Oleo-mac 空气冷却的二冲程发动机而配方。 在说明书(图15)中注明的机油/燃料正确比例在使用 Oleo-mac PROSINT 2 和 EUROSINT 2 发动机油(图16)或者同样高质量的发动机油(特别是 JASO FD 或 ISO L-EGD) 时是理想的。当机油的质量规格不相同或不著名时，应采用 4% (1:25) 的机油/燃料混合比例。</p> <p>⚠ 注意：不得使用汽车油或二冲程舷外发动机油。</p> <p>⚠ 注意：</p> <ul style="list-style-type: none"> - 根据自己的消耗量购买必要数量的燃料；如果每隔一或两个月使用，不要购买过多的燃料； - 在密封容器中存放汽油，并置于阴凉干爽之处。 <p>⚠ 小心 - 对于混合燃料，请勿使用含有超过10%乙醇的燃料；可使用最多含有10%乙醇或E10燃料的酒精汽油混合燃料。</p> <p>备注 - 只配制即时需要的混合燃料量；切勿让燃料长时间留在油箱或油罐内。如果混合燃料需要保存长达30天，我们建议使用 Emak 的 ADDITIX 2000 稳定剂，代码为 001000972。</p> <p>烷化汽油</p> <p>⚠ 小心 - 烷化汽油不具备普通汽油的稠度。因此，对于调校成使用普通汽油的发动机，有可能需要通过螺栓以外的操作进行调节。此操作必须由授权的售后服务中心进行。</p> <p>加油(图19) 添加前必须摇匀混合油罐(图18)。</p>

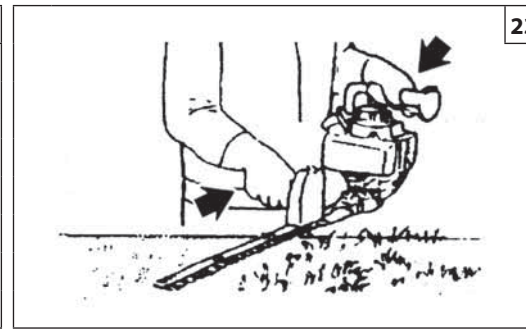
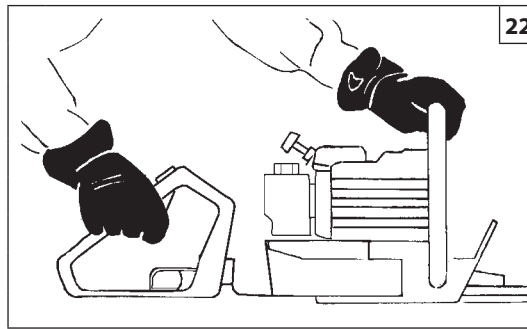
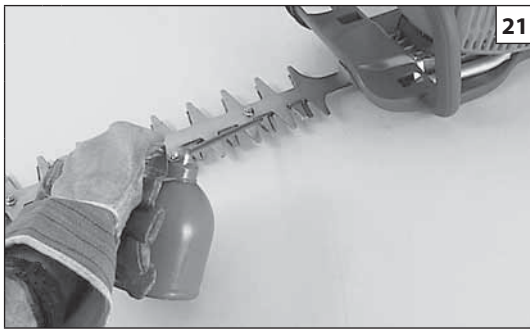

Magyar	Suomi	Latviski
<p align="center">BEINDÍTÁS</p>	<p align="center">KÄYNNISTYS</p>	<p align="center">IEDARBINĀŠANA</p>
<p>Minden alkalommal, amikor feltölti a tartályt, kenje a pengéket (21. ábra). Ha a vágás fázisai közben a penge kenése megfelelő, evvel minimálisra csökken a súrlódás, ami hosszabb élettartamot biztosít. Mindig jó minőségű olajat használjunk.</p> <p>⚠ FIGYELEM - Soha ne használjunk fáradt olajat! Mindig lebomló kenőanyagot használjon.</p> <p>⚠ A motor beindítása előtt ellenőrizze, hogy a pengék nem akadnak-e be és nem érnek-e hozzá valamilyen idegen testhez.</p> <p>⚠ A motor alapjartánál a pengék nem kell hogy forogjanak. Ellenkező esetben állítsa be az alapjárat csavarját. Ellenkező esetben forduljon a Szervizhez, hogy végezzen ellenőrzést, és megoldja a problémát.</p> <p>⚠ Amikor a motor működésben van, a sövényvágót mindig két kézzel tartsa. A sövényvágó fogantyúját a hüvelykujjával és a többi ujjával körbe fogva szorosan tartsa. Ne használja a sövényvágót csak egy kézzel! (22 ábra). HCS 280 XP: jobb kézzel mindig erősen fogja az első markolatot a hátsót pedig bal kézzel tartsa (23. ábra). Ellenőrizze, hogy minden testrésze távol van-e a pengéktől és a kipufogótól.</p> <p>⚠ A rezgés kárt okozhat olyan személyeknek, akiknek vérkeringési zavara vagy idegrendszeri problémája van. Ha olyan fizikai tünetek jelentkeznek, mint például a zsibbadás, érzékelés hiánya, a normál erő csökkenése vagy a bőr színének elváltozása, orvoshoz kell fordulni. Ezek a tünetek általában az ujjaknál, a kézen vagy a csuklón jelentkeznek.</p>	<p>Voitele terät aina kun täytät polttoainesäiliön (Kuva 21). Terien asianmukainen voitelu leikkauksen aikana vähentää kulumista ja pidentää terien käyttöikää. Käytä aina hyvälaatuista öljyä.</p> <p>⚠ HUOMIO - Käytetyn öljyn uudelleenkäyttäminen on kielletty! Käytä aina biologisesti hajoavaa voiteluainetta.</p> <p>⚠ Varmista ennen moottorin käynnistämistä, että terä ei ole jumissa eikä kosketa mihinkään.</p> <p>⚠ Moottorinkäydessä minimikierronluvulla terienei pidä liikkua. Muussa tapauksessa minimin ruuvia täytyy säätää. Muussa tapauksessa ota yhteys valtuutettuun huoltoon suorittaa tarkistaa ja korjaa ongelman.</p> <p>⚠ Pidä aina pensasleikkurista kiinni molemmin käsin kun moottori on toiminnassa. Pidä kiinni tukevasti niin, että peukalo ja sormet ovat pensasleikkurin kahvan ympärillä. Älä käytä pensasleikkuria yhdellä kädellä! (Kuva 22). HCS 280 XP: tartu etukahvaan aina tukevasti oikealla kädellä ja takakahvaan vasemmalla kädellä (kuva 23). Varmista, että kaikki kehon osat pysyvät etäällä teristä ja pakoputkesta.</p> <p>⚠ Altistuminen värähtelyille voi aiheuttaa vahinkoja henkilöille, joilla on verenkierto- tai hermostollisia häiriöitä. Käänny lääkärin puoleen, jos havaitset fyysisiä oireita, esimerkiksi puutumista, tuntoaistin heikkenemistä, normaalien voimien vähenemistä tai ihon värinmuutoksia. Tällaisia oireita esiintyy yleensä sormissa, käsissä ja ranteissa.</p>	<p>Ieeļļojiet asmeņus ik reizi, kad piepildāt tvertni (21. zīm.). Pareiza asmeņu ieeļļošana griešanas laikā līdz minimumam samazina nodilumu, nodrošinot ilgāku kalpošanas laiku. Vienmēr lietojiet labas kvalitātes eļļu.</p> <p>⚠ UZMANĪBU - Ir aizliegts lietot atkārtoti parstrādātu eļļu! Izmantojiet tikai biosairstošo smērvielu.</p> <p>⚠ Pirms iedarbināt motoru, pārlicinieties, ka asmeņi nav bloķēti un nav saskārušies ar svešu priekšmetu.</p> <p>⚠ Kad motors darbojas minimālajā režīmā, asmeņiem nav jāgriežas. Pretējā gadījumā noregulējiet minimālā režīma skrūves. Pretējā gadījumā sazinieties ar Autorizēto Apkalpes Centru, lai veiktu pārbaudi un atrisināt problēmu.</p> <p>⚠ Kamēr dzinējs darbojas, obligāti turiet trimeri ar abām rokām. Cieši satveriet trimera rokturi starp iekšējo un ārējo pirksti. Nekad nestrādājiet ar trimeri, turot to vienā rokā! (22.zīm.). HCS 280 XP: cieši satveriet priekšējo rokturi ar labo roku, bet aizmugurējo rokturi - ar kreiso roku (23. att.). Pārbaudiet, vai visas ķermeņa daļas atrodas tālu no asmeņiem un trokšņa slāpētāja.</p> <p>⚠ Vibrācijas iedarbība var izraisīt veselības problēmas cilvēkiem ar asinsrites traucējumiem vai nervu sistēmas slimībām. Vērsieties pie ārsta, ja jums rodas tādi simptomi kā tirpšana, jūtīguma samazināšanās, spēka zudums vai pirkstu krāsas izmaiņa. Šie simptomi parasti parādās pirkstos, rokās un plaukstas locītavās.</p>

--	--	--	--

Eesti keel	Lietuvių k.	中文
<p align="center">KÄIVITAMINE</p>	<p align="center">UŽVEDIMAS</p>	<p align="center">启动</p>
<p>Iga kütusemahuti täitmise ajal tuleb ka terasid määrada (joon. 21). Kui terad on lõikamise eri faasides korralikult määritud, kuluvad need minimaalselt ja peavad kauem vastu. Kasutage üksnes kõrgekvaliteedilist määrdeõli.</p> <p>⚠ HOIATUS – Lõikamistööriistade õli ei tohi mingil juhul kasutada. Kasutage ainult biolagunevaid määrdeaineid.</p> <p>⚠ Ennemootorikäivitamistulebveenduda, et lõiketerad ei ole lukustatud ja need liiguvad vabalt.</p> <p>⚠ Kui mootor töötab tühikäigul, ei tohi terad liikuda. Kui need siiski liiguvad, tuleb tühikäigu reguleerimiskruvi korrigeerida. Vastasel juhul pöörduge volitatud teeninduskeskus teostada kontrolli ja lahendab probleemi.</p> <p>⚠ Töötava mootoriga trimmerit tuleb hoida mõlema käega. Hoidke käepidemest tugevalt ja kõigi sõrmedega kinni. Trimmerit tuleb hoida mõlema käega! (joonis 22). HCS 280 XP: hoidke eesmisest käepidemest parema ja tagumisest vasaku käega kindlalt kinni (Joon. 23). Tuleb jälgida, et ükski kehaosa ei satuks terade ega summuti lähedusse.</p> <p>⚠ Vereringe- või närvisüsteemihäirete all kannatavatele isikutele võib vibratsioon põhjustada terviserikkeid. Juhul kui jäsemetes tekib surin, need muutuvad tundetuks, te tunnete jõuetust või märkate muutusi naha värvis, konsulteerige arstiga. Antud vaevused tekivad enamasti sõrmedes, kätes või randmetes.</p>	<p>kaskart pripildydami degalų baką, sutepkite ašmenis (21 pav.). Tinkamai tepant ašmenis, jie pjovimo metu mažiau dėvisi, todėl ašmenys ilgiau tarnauja. Visada naudokite aukštos kokybės alyvą.</p> <p>⚠ PERSPĖJIMAS – niekada nenaudokite alyvos atliekų. Visada naudokite biologiškai suyrančią tepalą.</p> <p>⚠ Prieš užvesdami įsitikinkite, kad ašmenys nėra užblokuoti ir jiems niekas nekliudys judėti.</p> <p>⚠ Varikliui veikiant tuščiaja eiga, ašmenys turi nesisukti. Jeigu jie sukasi, pareguliuokite tuščiosios eigos veikimo reguliavimo varžtą. Priešingu atveju kreipkitės į įgaliotą aptarnavimo Centrą atlikti patikrinimą ir nustatyti problemą.</p> <p>⚠ Dirbant varikliui, gyvatvorių pjoviklį laikykite abejomis rankomis. Gyvatvorių pjoviklį laikykite tvirtai, abejomis rankomis suėmę už rankenų. Nedirbkite su gyvatvorių pjovikliu, laikydami jį viena ranka! (22 pav.). HCS 280 XP: dešine ranka suimkite priekinę rankeną, o kaire ranka suimkite galinę rankeną (23 pav.). Žiūrėkite, kad jūsų kūnas būtų atokiai nuo ašmenų ir duslintuvo.</p> <p>⚠ Asmenims, turintiems kraujo apytakos sutrikimų, pernelyg didelės vibracijos gali pažeisti kraujagysles arba nervus. Jei pasireiškia tokie simptomai – tirpimas, nejautrumas, jei jaučiamas jėgų mažėjimas, pastebimas odos spalvos kitimas, kreipkitės į gydytoją. Šie simptomai paprastai pasireiškia pirštuose, rankose arba riešuose.</p>	<p>每次添满燃料箱时应润滑切刀(图21)。切刀在切割期间的正确润滑不仅可把磨损降至最低，更可保证具有更长的使用寿命。永远使用品质优良的润滑油。</p> <p>⚠ 警告 – 严禁使用报废的机油！请一直使用可生物降解的润滑剂。</p> <p>⚠ 在启动发动机前,确保切刀固定而且不接触异物。</p> <p>⚠ 发动机怠速时,切刀不应转动。否则应调节怠速螺丝。否则,请与授权服务中心进行检查和修复的问题。</p> <p>⚠ 当发动机运转时,应用双手拿着绿篱机。用拇指和手指环绕手柄以紧握绿篱机。切勿单手使用绿篱机！(图22)。 HCS 280 XP: 用右手紧握前部手柄 和用左右紧握后部手柄(图23)。确保身体的每一部份都远离切刀和消声器。</p> <p>⚠ 暴露于震动下有可能会对血液循环问题或神经问题患者带来伤害。如感到麻木、失去知觉、正常体力下降或肤色改变等身体症状时,应寻求医生协助。这些症状通常会出现在手指、手掌或手腕部位。</p>

25

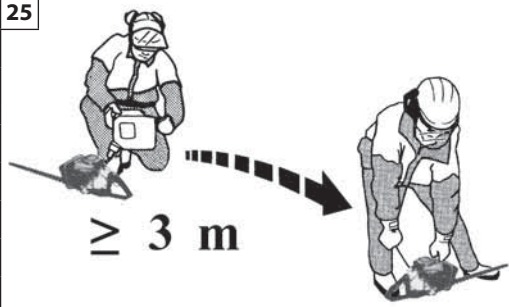

26

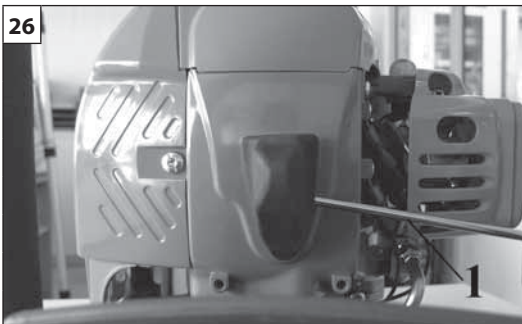

Magyar

BEINDÍTÁS

⚠ FIGYELEM: tartsa be az üzemanyag kezelésére vonatkozó biztonsági előírásokat. Feltöltés előtt mindig kapcsolja ki a motort. Működő vagy forró motorú gépbe soha ne töltsön be üzemanyagot. A motor beindítása előtt legalább 3 méterre távolodjon el a betöltés helyétől (25. ábra). **TILOS A DOHÁNYZÁS!**

1. A szennyeződés elkerülésére tisztítsa meg az üzemanyagdugó körüli felületet.
2. Lassan lazítsa ki az üzemanyagdugót.
3. Figyeljen oda az üzemanyag-keverék tartályba történő betöltésekor. Kerülje az üzemanyag kifolyását.
4. Az üzemanyagdugó visszahelyezése előtt tisztítsa meg, és ellenőrizze a tömítést.
5. Azonnal helyezze vissza az üzemanyag dugót, és kézzel szorítsa be. Az esetleg kiömlött üzemanyagot takarítsa föl.

⚠ FIGYELEM: ellenőrizze, hogy van-e üzemanyag-szivárgás, ha ez előfordul, használat előtt szüntesse meg. Ha szükséges, vegye fel a kapcsolatot vizszonteladója vevőszolgálatával.

Befulladt motor

- Állítsa a főkapcsolót **STOP** állásba.
- Használjon megfelelő szerszámot a gyújtógyertya rekeszében (**1, 26. ábra**).
- Feszítse le a gyújtógyertya burkolatát.
- Csavarja ki és szárítsa meg a gyújtógyertyát.
- Tárja szélesre a gázadagolót.
- A berántózsínór többszöri megrántásával tisztítsa meg az égési teret.
- Illessze vissza a helyére a gyújtógyertyát, és csatlakoztassa a gyújtógyertyarekeszt, majd nyomja le **erősen** - szerelje össze a többi alkatrészt.
- Állítsa a főkapcsolót az "I" indítóállásba.
- Állítsa a szivatókart OPEN (nyitva) állásba - még ha hideg is a motor.
- Most indítsa el motort.

Suomi

KÄYNNISTYS

⚠ HUOMIO: Noudata polttoaineen käsittelystä annettuja turvallisuusohjeita. Sammuta moottori aina ennen kuin lisää polttoainetta. Älä koskaan lisää polttoainetta moottorin käydessä tai kun moottori on vielä kuuma. Siirrä laite vähintään kolmen metrin päähän polttoaineen lisäspaikasta ennen kuin käynnistät moottorin (kuva 25). **ÄLÄ TUPAKOI!**

1. Puhdista polttoainesäiliön korkkia ympäröivät pinnat likaantumisen välttämiseksi.
2. Avaa polttoainesäiliön korkki varovasti.
3. Kaada polttoaine säiliöön varovasti. Vältä roiskumista.
4. Tarkista tiivisteiden kunto ja puhdista tiiviste ennen kuin kiinnität korkin paikalleen.
5. Kiinnitä korkki takaisin paikalleen ja kiristä se käsin heti täyten jälkeen. Pyyhi pois mahdolliset polttoaineroiskeet.

⚠ HUOMIO: Tarkista ja korjaa mahdolliset polttoainevuodot ennen käyttöä. Ota tarvittaessa yhteys valtuutettuun huoltoliikkeeseen.

Moottori on saanut liikaa polttoainetta

- Käännä On/Off-kytkin asentoon **STOP**.
- Työnnä sopiva työkalu sytytystulpan suojukseen (**1, Kuva 26**).
- Irrota sytytystulpan suojus työkalun avulla vipuamalla.
- Ruuvaa sytytystulppa irti ja kuivaa se.
- Avaa kaasuauki.
- Vedä käynnistysnarua useita kertoja siten, että polttokammio puhdistuu.
- Kierrä sytytystulppa ja kiinnitä sen suojus takaisin paikalleen. Paina suojusta **lujastialaspäin**. Kokoa muut osat.
- Käännä On/Off-kytkin asentoon I eli käynnistysasentoon.
- Käännä kuristimen vipu **AUKI**-asentoon – vaikka moottori on kylmä.
- Käynnistä nyt moottori.

Latviski

IEDARBINĀŠANA

⚠ UZMANĪBU: ievērojiet drošības noteikumus, kas attiecas uz darbu ar degvielu. Pirms degvielas uzpildes vienmēr izslēdziet dzinēju. Nekādā gadījumā neuzpildiet degvielu, kamēr dzinējs darbojas vai ir karsts. Pirms dzinēja iedarbināšanas pārvietojiet ierīci vismaz uz 3 m attālumu no vietas, kurā tika uzpildīta degviela (25.att.). **NESMĒKĒT!**

1. Notīriet zonu apkārt degvielas tvertnes vāciņam, lai izvairītos no piesārņojumiem.
2. Lēni atskrūvējiet degvielas tvertnes vāciņu.
3. Uzmanīgi ielejiet degviela maisījumu tvertnē. Uzmanieties no benzīna izšļakstīšanās.
4. Pirms degvielas tvertnes vāciņa pieskrūvēšanas, notīriet to un pārbaudiet blīvējumu.
5. Tad nekavējoties uzstādiet atpakaļ degvielas tvertnes vāciņu, pievelkot to ar rokām. Noslaukiet degvielu, ja tā izlējās.

⚠ UZMANĪBU: pārbaudiet, vai nav degvielas noplūžu un novērsiet tās pirms ierīces lietošanas. Nepieciešamības gadījumā sazinieties ar izplatītāja klientu apkalpošanas dienestu.

Pārpludināts dzinējs

- Uzstādiet aizdedzes slēdzi stāvoklī **STOP**.
- Izvēlieties piemērotu instrumentu, lai noņemtu aizdedzes sveces vadu (**1, 26. att.**).
- Noņemiet aizdedzes sveces vadu.
- Izskrūvējiet un nosusiniet aizdedzes sveci.
- Nospiediet akseleratora mēlīti līdz galam.
- Vairākas reizes paraujiet startera auklu, lai iztīrītu sadegšanas kameru.
- ieskrūvējiet sveci atpakaļ un pievienojiet svečvadu, **cieši** piespiežot to – uzstādiet atpakaļ pārējās detaļas.
- Uzstādiet aizdedzes slēdzi stāvoklī I, iedarbināšanas pozīcijā.
- Nostādiet gaisa vārsta sviru stāvoklī OPEN (Atvērts) – pat ja dzinējs ir auksts.
- Tagad iedarbiniet dzinēju.

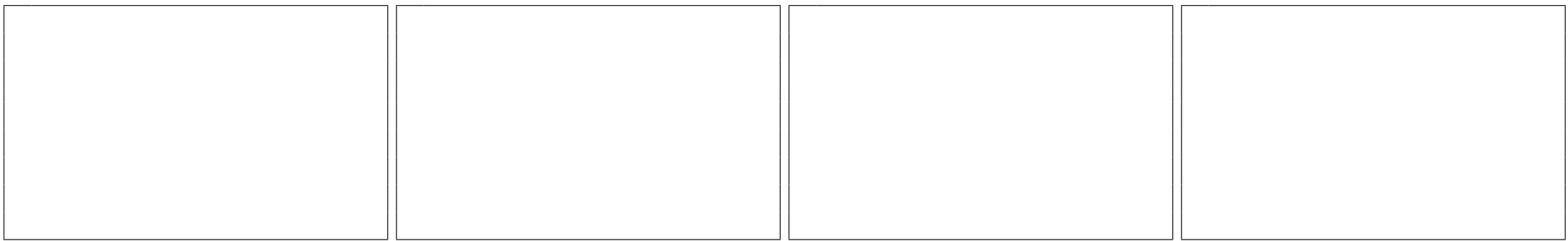

Eesti keel	Lietuvių k.	中文
<p align="center">KÄIVITAMINE</p>	<p align="center">UŽVEDIMAS</p>	<p align="center">启动</p>
<p>⚠ TÄHELEPANU: pidage kinni kütuse käsitlemisel kehtivatest turvanõuetest. Enne tankimist seisake alati mootor. Keelatud on tankida töötava või kuuma mootoriga seadet. Enne mootori käivitamist eemalduge tankimiskohast vähemalt 3 meetrit (Joon. 25). SUITSETAMINE KEELATUD!</p> <ol style="list-style-type: none"> Puhastage kütusepaagi korgi ümbrus, et vältida mustuseosakeste sattumist paaki. Keerake kütusepaagi kork aeglaselt lahti. Valage kütusesegu ettevaatlikult paaki. Vältige kütuse mahavoolamist. Enne kütusepaagi korgi tagasipanekut puhastage ja kontrollige tihendit. Pange kütusepaagi kork kohe tagasi ja keerake käega kinni. Vajadusel eemaldage mahaläinud kütus. <p>⚠ TÄHELEPANU: kontrollige seadet võimaliku kütuselekke suhtes ja vajadusel kõrvaldage see enne kasutamist. Vajadusel võtke ühendust oma müügiesinduse klienditeenindusega.</p> <p>Mootor on üle ujutatud</p> <ul style="list-style-type: none"> - Seadke sisse/välja lüliti asendisse STOPP. - Kasutage süüteküünlaga sobivat tööriista (1, joonis 26). - Kangutage süüteküünla piip maha. - Kruvige süüteküünal lahti ja kuivatage ära. - Avage gaas pärani. - Tõmmake starteritrossi mitu korda, et puhastada põlemiskamber. - Paigaldage süüteküünal uuesti ja ühendage süüteküünla piip, vajutage tugevasti alla – pange teised osad uuesti kokku. - Seadke sisse/välja lüliti asendisse I, käivitusasendisse. - Seadke õhuklapi hoob asendisse OPEN (avatud) – isegi siis, kui mootor on külm. - Nüüd käivitage mootor. 	<p>⚠ DĒMESIO: pildami degalus laikykites saugaus darbo taisyklių. Prieš užpildami degalus, variklį būtina išjunkite. Jokiu būdu nepildykite degalų, jeigu variklis dirba arba yra karštas. Prieš įjungdami variklį, paeikite mažiausiai 3 metrus nuo tos vietos, kurioje pylėte degalus (25 pav.). NERŪKYKITE!</p> <ol style="list-style-type: none"> Kad pilant degalus į baką nepakliūtų nešvarumų, nuvalykite paviršių aplink degalų kamštį. Lėtai atsukite degalų kamštį. Degalus į variklio baką pilkite atsargiai. Stebėkite, kad degalai neišsilietų pro šalį. Prieš užsukdami degalų kamštį, išvalykite kamščio tarpinę ir patikrinkite jos būklę. Degalų kamštį užsukite ranka. Išsiliejusius degalus nuvalykite. <p>⚠ DĒMESIO: patikrinkite, ar kur nors nenuteka degalai; jeigu pastebėjote nutekėjimą, defektą sutvarkykite ir tik po to junkite variklį. Jei reikia, susisieki su savo prekybos agento klientų aptarnavimo tarnyba.</p> <p>Užtvindytas variklis</p> <ul style="list-style-type: none"> - Įjungimo / išjungimo jungiklį nustatykite į padėtį STOP (IŠJUNGTA). - Į uždegimo žvakės pagrindą įkiškite tinkamą įrankį (1, 26 pav.). - Iškelkite uždegimo žvakės pagrindą. - Išsukite uždegimo žvakę ir ją išdžiovinkite. - Plačiai atidarykite droselį. - Kelis kartus patraukite starterio virvę, kad išvalytumėte degimo kamerą. - Vėl sumontuokite uždegimo žvakę ir prijunkite uždegimo žvakės pagrindą, tada jį tvirtai įstatykite; sumontuokite kitas dalis. - Įjungimo / išjungimo jungiklį nustatykite į padėtį „I“ (užvedimo padėtis). - Droselinės sklendės svirtį nustatykite į padėtį OPEN (ATIDARYTA) (net jei variklis šaltas). - Užveskite variklį. 	<p>⚠ 注意: 遵循燃料配制的安全说明。在加油前必须停止发动机。切勿在发动机运转或热机时向机内添加燃料。在启动发动机前，至少从加油之处移开3米(图25)。切勿抽烟！</p> <ol style="list-style-type: none"> 清洁燃料盖周围的表面，以防污染。 慢慢拧松燃料盖。 小心将燃料混合物倒入油箱中。避免洒出。 重新盖上燃料盖前，清洁和检查密封垫。 立即重新盖上燃料盖，并用手拧紧。如有燃料洒出，应清除干净。 <p>⚠ 注意: 检查是否有燃料泄漏，如果有的话应在使用前清除。如有必要，可联络自己零售商的售后服务中心。</p> <p>溢流发动机</p> <ul style="list-style-type: none"> - 将电源开关置于STOP。 - 采用适合火花塞帽的工具 (1, 图26)。 - 提起火花塞帽。 - 拧松并抹干火花塞。 - 完全打开蝶阀。 - 拉动启动绳数次，清空燃烧室。 - 放回火花塞并用力按下火花塞帽；重新安装其他部件。 - 将启动开关置于启动位置“I”。 - 将节气门杆置于位置OPEN，即使发动机冷却。 - 现在启动发动机。

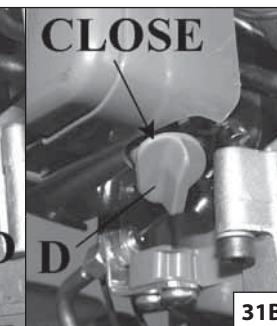
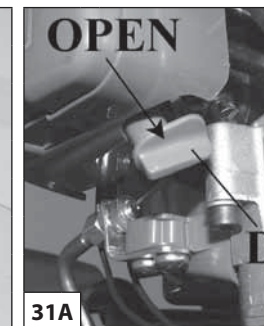
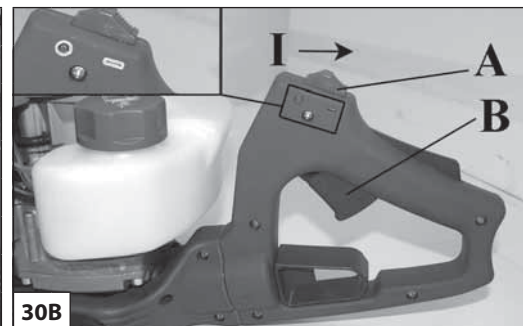
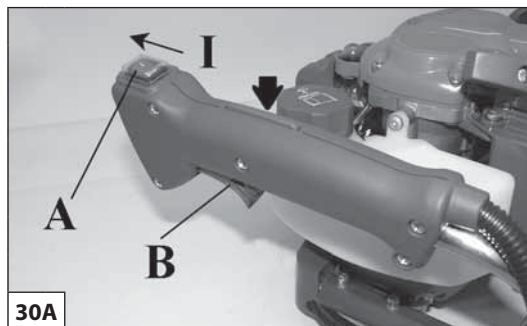
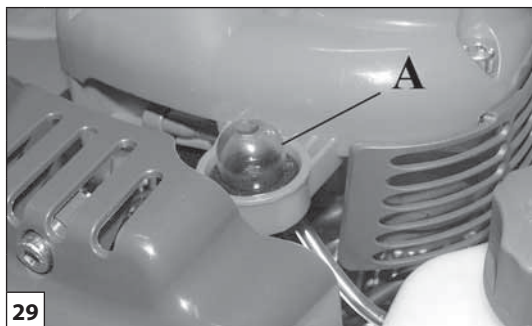

Magyar	Suomi	Latviski
<p align="center">BEINDÍTÁS</p>	<p align="center">KÄYNNISTYS</p>	<p align="center">IEDARBINĀŠANA</p>
<p>⚠ FIGYELEM - Soha ne indítsa be a sövénynyírót anélkül, hogy a pengék és a reduktormotor fel lennének szerelve - a kuplung meglazulhat, és személyi sérülést okozhat.</p> <p>BEINDÍTÁS Ellenőrizze, hogy a gyorsítókar jól működik-e. Az üzemanyagot a búra többszöri lenyomásával töltsé be (29. ábra - A). A kapcsolót (30A-B. ábra - A) állítsa "I" állásra. Az indítókart (31B. ábra - D) állítsa "CLOSE" pozícióra. A sövényvágót stabil pozícióban helyezze a talajra. Ellenőrizze, hogy a penge szabadon forog-e. Tartsa erősen a sövényvágót és lassan húzza meg az indítózsínort annyira, hogy ellenállást érezzen (32-33. ábra). Néhányszor erősen húzza meg, hogy beinduljon a gép. Várjon kb. 5÷10 másodpercet, ekkor használja a gyorsítókart (30A-B. ábra - B), úgy, hogy az indítókar (31A. ábra - D) automatikusan vissza álljon az eredeti "OPEN" pozícióra.</p> <p>⚠ FIGYELEM: Meleg indításhoz ne használja az indítót.</p> <p>A MOTOR BEJÁRATÁSA A motor 5-8 óra működés után éri el maximális teljesítményét. Ezalatt az idő alatt ne járassa üresben maximális fordulatszámra, azért, hogy a motor ne legyen megerőltetve.</p> <p>⚠ FIGYELEM! A bejáratás ideje alatt ne változtassa meg az üzemanyagot a teljesítmény remélt növelése érdekében, ez károsíthatja a motort.</p> <p>MEGJEGYZÉS: normális, hogy egy új motor az első használat során füstöl.</p>	<p>⚠ HUOMIO – Älä käynnistä koskaan pensasleikkuria, elleivät terät ja alennusvaihte ole paikallaan – kytkin voi löystyä ja aiheuttaa henkilövahinkoja.</p> <p>MOOTTORIN KÄYNNISTYS Varmista, että kiihdytysvipu toimii moitteettomasti. Lataa kaasutin painamalla useamman kerran rikastinta (A, Kuva 29). Aseta kytkin (A, Kuva 30A-B) asentoon "I". Vie käynnistysvipu (D, Kuvat 31B) asentoon "CLOSE". Aseta pensasleikkuri tukevasti maahan. Varmista, että terä pyörii vapaasti. Pidä pensasleikkuria paikallaan ja vedä käynnistysköyttä hitaasti kunnes tunnet vastusta (Kuvat 32-33). Vedä kunnolla muutaman kerran, kunnes moottori käynnistyy. Odota 5÷10 sekuntia ja vedä sitten kiihdytysvipua (B, Kuva 30A-B), jolloin käynnistysvipu (D, Kuvat 31A) palaa automaattisesti asentoon "OPEN".</p> <p>⚠ HUOMIO: Älä käytä käynnistintä kun moottori on lämmin.</p> <p>MOOTTORIN TOTUTUSAJO Moottori saavuttaa maksimitehon 5÷8 työtunnin jälkeen. Totutusajon aikana moottoria ei saa käyttää tyhjäkäynnillä maksimikierrosluvulla.</p> <p>⚠ HUOMIO! Älä muuta kaasutusta totutusajon aikana halutun tehon saavuttamiseksi. Moottori voi vaurioitua.</p> <p>HUOMAA: Uudesta moottorista voi tulla savua ensimmäisen käytön yhteydessä.</p>	<p>⚠ UZMANĪBU - Nekādā gadījumā neiedarbiniet dzīvzoga grieznes bez asmeņiem un reduktora - sajūgs var izļodzīties un uzraisīt ievainojumus.</p> <p>IEDARBINĀŠANA Pārlicinieties, ka akseleratora svira darbojas nevainojami. Piepildiet karburatoru, piespiežot pogu vairākas reizes (A, 29. zīm.). Pagrieziet slēdzi (A, 30A-B. zīm.) pozīcijā „I”. Pagrieziet startera sviru (D, 31B. zīm.) pozīcijā «CLOSE». Novietojiet krūmgriezi uzzemes stabilā pozīcijā. Pārbaudiet, vai asmens var brīvi griezties. Cieši turot krūmgriezi, lēnām pavelciet iedarbināšanas auklu, līdz sajūtāt pretestību (32.-33. zīm.). Energiski pavelciet pāris reizes, līdz ierīce ir iedarbināta. Pagaidiet aptuveni 5÷10 sekundes un pēc tam iedarbiniet akseleratora sviru (B, 30A-B. zīm.), lai automātiski novietotu startera sviru (D, 31A. zīm.) oriģinālajā pozīcijā „OPEN”.</p> <p>⚠ UZMANĪBU - Kad motors ir jau sakarsis, nelietojiet sviru, lai to iedarbinātu.</p> <p>MOTORA IESILDĪŠANA Motors sasniedz maksimālu darbības efektivitāti pēc 5÷8 stundu ilga darba. Iesildīšanas laikā nedarbiniet motoru bez griešanas uz maksimālu apgriezīenu jaudu, lai izvairītos no ierīces pārlietas darbināšanas.</p> <p>⚠ UZMANĪBU! Motora iesildīšanas posmā nedarbiniet to maksimālā ātrumā; tas var bojāt motoru.</p> <p>IEVĒROJIET: ir normāli, ka jaunā dzinējā rodas dūmi pirmās lietošanas reizē un pēc tās.</p>



32



33

Eesti keel

KÄIVITAMINE

⚠ TÄHELEPANU - Hekilõikuri käivitamine külgemonteeritud terade ja reduktoriteta on keelatud - siduri kinnitused võivad **lahti tulla** ja põhjustada **kehavigastusi**.

MOOTORI KÄIVITAMINE

Veenduge, et gaasihoob töötab korralikult.

Täitke karburaator kütteseguga vajutades luttumpump (A, joon. 29). Viige sisse/välja lüliti (A, joon. 30A-B) asendisse „I“. Viige õhuklapi hoob (D, joon. 31B) asendisse „CLOSE“. Asetage hekitrimmer stabiilsesse asendisse maapinnal. Veenduge, et terad liiguvad vabalt. Hoides hekitrimmerit maapinnaltõmmake aeglaselt starteri nõori, kuni tunnete takistust (joon. 32-33). Seejärel tõmmake mitu korda järsult, kuni mootor käivitub. Kui mootor käivitub, **oodake umbes 5 ÷ 10 sekundit** ja seejärel tõmmake gaasihoova kangi (B, joon. 30A-B), õhuklapi hoob (D, joon. 31A) taastab automaatselt algse avatud asendi.

⚠ HOIATUS - Kui mootor on soe, ei ole vaja õhuklappi käivitamisel kasutada.

MOOTORI SISSETÖÖTAMINE

Mootor saavutab oma maksimaalvõimsuse peale 5-8 tunnist töötamist.

Selle sissetöötamisperioodi jooksul ei tohi ülemäärase koormuse vältimiseks lasta mootoril täisgaasil tühjalt töötada.

⚠ HOIATUS! Sissetöötamisperioodil ei tohi muuta õhu ja küttesegu vahekorda üle määratud taseme, see võib mootorit kahjustada.

MÄRKUS: on normaalne, et uus mootor enne ja pärast esimest kasutamist suitseb.

Lietuvių k.

UŽVEDIMAS

⚠ PERSPĖJIMAS - Gyvatvorių genėtuvo niekada neužveskite, jei nesumontuoti ašmenys arba redukcinis mechanizmas, kitaip sankaba gali **atsilaisvinti** ir **traumuoti**.

UŽVEDIMAS

Žiūrėkite, kad gerai veiktų droselinė svirtis.

Paspausdami pripildymo „kriaušę“ pripildykite karbiuratorių (A, 29 pav.). ON/OFF (įjungimo/išjungimo) jungiklį (A, 30A-B pav.) perjunkite į padėtį „I“. Sklendės svirtį (D, 31B pav.) nustatykite į padėtį CLOSE (uždaryta). Elektrinį gyvatvorės genėtuvą padėkite ant žemės stabilioje padėtyje. Patikrinkite, ar ašmenys yra laisvi. Elektrinį gyvatvorės genėtuvą laikydamis nuleista, lėtai traukite užvedimo virvę tol, kol pajusite pasipriešinimą (32-33 pav.). Tada ją kelis kartus stipriai traukite, kol įrenginys užsives. Varikliui užsivedus, **palaukite 5 ÷ 10 sekundžių** ir patraukite droselinę svirtį (B, 30A-B pav.); sklendės svirtis (D, 31A pav.) automatiškai grįš į pradinę padėtį OPEN (atidaryta).

⚠ PERSPĖJIMAS - Varikliui sušilus sklendės svirties nenaudokite pakartotiniam užvedimui.

PRADINIS VARIKLIO EKSPLOATAVIMAS

Variklis maksimalią galią pasiekia po 5-8 eksploatavimo valandų. Pradinio eksploatavimo periodu neleiskite varikliui veikti visu greičiu tuščiaja eiga, kad būtų išvengta pernelyg didelės darbinės apkrovos.

⚠ PERSPĖJIMAS! Pradinio eksploatavimo periodu nekeiskite karbiuracijos siekdami gauti laukiamą galios padidėjimą - taip galite sugadinti variklį.

PASTABA: pirmą kartą užvedus variklį ir po pirmojo užvedimo variklis gali išmesti daugiau dūmų; tai normalu.

中文

启动

⚠ 注意 - 严禁启动没有装上切刀和适配器的绿篱机 - 离合器有可能会松脱并造成人员伤害。

确保油门控制杆正常运作。

按按键A(图29)数次添加燃油。

将开关A(图30A-B)打到位置“1”。将阻气阀D(图31B)打到位置“CLOSE(关)”。将绿篱修剪机平稳放置在地上。检查切刀是否转动顺畅。保持绿篱修剪机固定不动,慢慢拉启动绳直至遇到阻力(图32-33),然后用力拉数次直至启动。等候约5~10秒,然后启动油门控制杆B(图30A-B),以将阻气阀D(图31A)自动置于原位“OPEN(开)”。

⚠ 警告! 当发动机热机时不要使用阻气阀启动。

发动机的磨合

发动机在5至8小时的工作后达到最大功率。

在此期间不要令其以最大转速空转,以免应力过大。

⚠ 警告! 在磨合期间不要改变燃油,以获得预定的功率增大;否则发动机可能会损坏。

注: 在初次使用期间或之后如果新发动机冒烟是正常的。

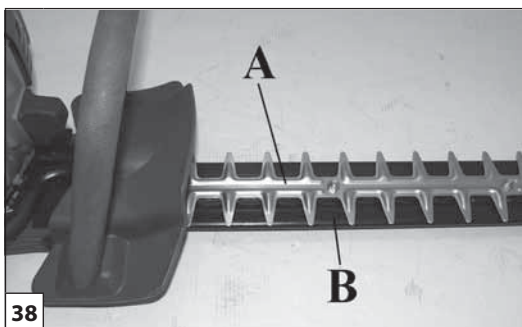
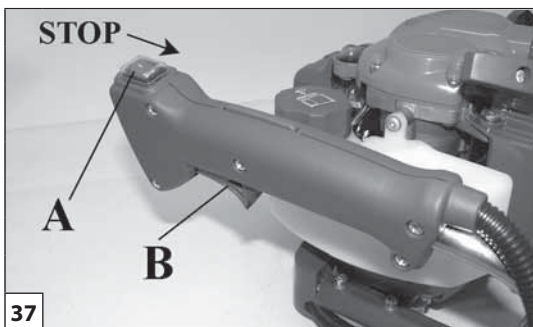
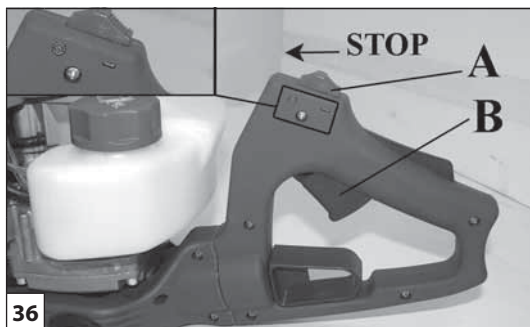

Magyar	Suomi	Latviski
<h3>A MOTOR LEÁLLÍTÁSA</h3>	<h3>MOOTTORIN SAMMUTTAMINEN</h3>	<h3>MOTORA APSTĀDINĀŠANA</h3>
<p>A MOTOR LEÁLLÍTÁSA Engedje el a gyorsítókart, a motor menjen alapjáraton (36-37. ábra-B). Kapcsolja ki a motort, a föld kapcsolót (A) állítsa vissza STOP pozícióra.</p>	<p>MOOTTORIN SAMMUTTAMINEN Laske kiihdyttimen vipu ja vie moottori minimikierrosluvulle (B, Kuva 36-37). Sammuta moottori viemällä kytkin (A) asentoon STOP.</p>	<p>MOTORA APSTĀDINĀŠANA Atlaidiet akseleratora sviru, darbinot motoru minimālajā režīmā (B, 36.-37. zīm.). Izslēdziet motoru, novirzot slēdzi (A) pozīcijā STOP.</p>
<h3>HASZNÁLAT</h3>	<h3>KÄYTTÖ</h3>	<h3>LIETOŠANA</h3>
<p>⚠ FIGYELEM! - A pengevédő nélkül ne indítsa be a sövényvágót (38-39. ábra - A). Ne használjon sérült vagy túlságosan elkopott pengét. Ha a penge leblokkol kapcsolja ki a motort az akadály eltávolítása előtt.</p> <p>MARKOLAT (csak a HC 265 XP - HC 280 XP modelleknél) Azért, hogy a gépkezelő a sövényvágást és egyengetést megerőltetés nélkül, kényelmes pozícióban végezhesse, a markolatot (40. ábra - C) jobbra és balra 90°-kal el lehet forgatni (41. ábra). Ez alatt a művelet alatt ne használja a gyorsítókart! Eljárás: 1. A blokkoló kar lenyomásával szabadítsa fel a markolatot (40. ábra - D). 2. Forgassa el a markolatot és akassza be újra a blokkoló kart. 3. A blokkolás után újra lehet használni a gyorsítókart. Ezt a műveletet a motor alapjázatánál is el lehet végezni a pengék nem forognak.</p> <p>HASZNÁLATI MÓD Először a sövény két oldalát nyírja, majd a felső részét. Függőleges vágás: a HCS 280 XP egypengéjű sövényvágóval mindig alulról felfelé nyírjon (42A. ábra). A HC 265 XP - HC 280 XP kétpengéjű sövényvágóval alulról felfelé és felülről lefelé ívben nyírjon, használja a penge mindkét oldalát (42B. ábra). Vízszintes vágás: a jobb vágási minőség eléréséhez döntse meg a pengét a nyírás irányában (5-10°) (43A-B. ábra). Lassan haladjon előre, főleg, ha nagyon erős sövényt vág.</p>	<p>⚠ HUOMIO! - Älä käynnistä pensasleikkuria, jos terien suojus ei ole paikallaan (A, Kuvat 38-39). Älä käytä vahingoittuneita tai liian kuluneita teriä. Jos terä juuttuu kiinni, sammuta moottori ennen kuin poistat esteen.</p> <p>KAHVA (vain HC 265 XP - HC 280 XP) Kahvaa (C, Kuva 40) voidaan kääntää 90° oikealle tai vasemmalle (Kuva 41), jotta käyttäjä pystyy suorittamaan pensasaidan leikkaus- ja viimeistelytoimenpiteet helposti mukavassa asennossa. Älä käytä kiihdytysvipua tämän toimenpiteen aikana! Menettely: 1. Vapauta kahva painamalla lukitusvipua (D, Kuva 40) 2. Käännä kahvaa ja lukitse se vivulla paikalleen. 3. Kun kahva on lukittu, voit taas käyttää kiihdytysvipua. Toimenpide voidaan suorittaa myös moottorin käydessä minimikierrosluvulla, koska terät eivät teräjarrun ansiosta pyöri.</p> <p>KÄYTTÖTEKNIikka Leikkaa ensin pensasaidan sivut ja lopuksi sen yläosa. Pystysuora leikkaus: yksiteräinen pensasleikkuri HCS 280 XP, leikkaa aina alhaalta ylöspäin (Kuva 42A). Kaksiteräinen pensasleikkuri HC 265 XP - HC 280 XP, leikkaa kaarevalla liikkeellä alhaalta ylöspäin ja päinvastoin, käytä terien molempia puolia (Kuva 42B). Vaaka-suora leikkaus: saat aikaan paremman leikkaustuloksen kallistamalla terää (5÷10°) leikkausliikkeensuuntaan (Kuvat 43A-B). Etene hitaasti, erityisesti silloin kun leikkaat hyvin tuuheaa pensasaitaa.</p>	<p>⚠ UZMANĪBU! - Neieslēdziet krūmgriezi, ja tam nav uzlikti asmeņu aizsargi (A, 38.-39. zīm.). Nelietojiet bojātus vai nolietotus asmeņus. Gadījumā, ja asmens nosprostojas, izslēdziet motoru, pirms atbrīvojat asmeni.</p> <p>ROKTURIS (tikai modelim HC 265 XP - HC 280 XP) Lai lietotājs varētu veikt zaru apgriešanu bez piepūles ērtā pozīcijā, rokturi (C, 40. zīm.) var pagriezt par 90° pa labi vai pa kreisi (41. zīm.). Nelietojiet akseleratora sviru šīs darbības laikā. Lai veiktu šo procedūru: 1. Atbrīvojiet rokturi, nospiežot apstādīšanas sviru (D, 40. zīm.). 2. Pagrieziet rokturi un vēlreiz iedarbiniet apstādīšanas sviru. 3. Kad rokturis ir nostiprināts jaunajā pozīcijā, varat atkal iedarbināt akseleratora sviru. Šo darbību ir iespējams veikt arī motoram esot minimālajā režīmā kas neļauj asmeņiem griezties.</p> <p>GRIEŠANAS TEHNika Sākumā grieziet krūma sānus un pēc tam apstrādājiet tā augšējo daļu. Vertikāls griezum: ar krūmgriezi HCS 280 XP, kas aprīkots ar vienu asmeni, vienmēr jāgriež virzienā no apakšas uz augšu (42A. zīm.). Ar krūmgriezi HC 265 XP - HC 280 XP jāgriež lokveida formā virzienā no apakšas uz augšu un otrādi, lietojot asmeņus no abām pusēm (42B. zīm.). Horizontāls griezum: lai iegūtu labāku griezuma kvalitāti, nolieciet asmeni mazliet slīpi (5÷10°) griešanas virzienā (43A-B. zīm.). Grieziet lēnām, jo sevišķi, apstrādājot biezu krūmu.</p>

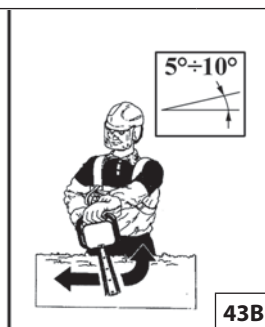
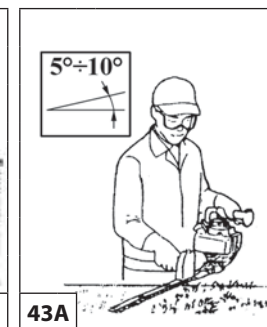
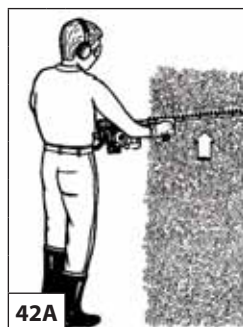
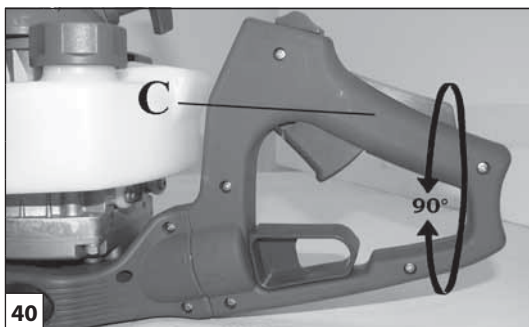

Eesti keel	Lietuvių k.	中文
<p align="center">MOOTORI SEISKAMINE</p>	<p align="center">VARIKLIO SUSTABDYMAS</p>	<p align="center">停止发动机</p>
<p>MOOTORI SEISKAMINE Viige gaasihoova kang tühikäigu asendisse (B, joon. 36-37) ja oodake mõne sekundi, kuni mootori kuumus väheneb. Mootori väljalülitamiseks viige sisse/välja lüliti (A) asendisse STOP.</p>	<p>VARIKLIO SUSTABDYMAS Droselinę svirtį nustatykite į tuščiosios eigos padėtį (B, 36-37 pav.) ir palaukite kelias sekundes, kad variklis atvėstų. Variklį išjunkite ON / OFF (įjungimo / išjungimo) jungiklį (A) perjungdami į padėtį STOP (sustabdymas).</p>	<p>停止发动机 松开油门控制扳机,令发动机以怠速空转B(图36-37)。将电源开关A打到位置STOP(停止),关掉发动机</p>
<p align="center">KASUTAMINE</p>	<p align="center">NAUDOJIMAS</p>	<p align="center">使用</p>
<p>⚠ HOIATUS! - Hekitrimmerit ei tohi terakaitseta käivitada (A, joon. 38-39). Defektseid ega tugevalt kulunud terasid ei tohi kasutada. Kui tera kiilub kinni, tuleb mootor enne takistuse kõrvaldamist välja lülitada.</p> <p>KÄEPIDE (ainult HC 265 XP - HC 280 XP puhul) Hekkide lõikamise hõlbustamiseks võib käepidet (C, joon. 40) 90° võrra pöörata vasakule ja paremale (joon. 41). Selle tööoperatsiooni ajal ei tohi gaasihooba vajutada! Toimige järgmiselt: 1. Vabastage käepide vajutades lukustushooba (D, joon. 40); 2. Pöörake käepidet, kuni lukustushoob sulgub klõpsuga oma uuele kohale; 3. Kui käepide on oma uuel kohal lukustunud, võib gaasihooba jälle kasutada Käepidet saab pöörata ka siis, kui mootor töötab tühikäigul mis hoiab terad paigal.</p> <p>HEKITRIMMERI KASUTUSVÕTTED Kasutage trimmerit kõigepealt heki külgedel puhul, seejärel tasandage heki ülaosa. Vertikaallõige: ühepoolse teraga hekitrimmeri puhul, mudel HCS 280 XP, tuleb lõige alati teha altpoolt üles (joon. 42A). Kahepoolse teraga mudeli HC 265 XP - HC 280 XP puhul tuleb kõigepealt teha kaarekujuline lõige alt ülespoole ja seejärel allapoole, et kasutada ära terade mõlemat poolt (joon. 42B). Horisontaallõige: parima lõiketulemuse saavutamiseks tuleb tera kallutada kergelt (5-10° võrra) lõikesuunas (joon. 43A-B). Lõigata tuleb aeglaselt, eriti tihedate hekkide puhul.</p>	<p>⚠ PERSPEJIMAS! - Elektrinio gyvatvorės genėtuvo negalima užvesti, jeigu neuždėta ašmenų apsauga (A, 38 -39 pav.). Nenaudokite pažeistų ar pernelyg susidėvėjusių ašmenų. Jeigu ašmenys užstringa, prieš pašalindami kliuvinį išjunkite variklį.</p> <p>RANKENA (tik modelyje HC 265 XP - HC 280 XP) Tam, kad genint gyvatvorės, būtų mažesnis nuovargis, rankeną (C, 40 pav.) galima apsukti 90° kairę arba dešinę pusę (41 pav.). Apsukdami rankeną, nespaukite droselio! Atlikite šiuos veiksmus: 1. Rankeną atlaisvinkite paspausdami fiksuojamą svirtį (D, 40 pav.); 2. Sukite rankeną tol, kol fiksuojamoji svirtis užsifiksuos jai skirtoje vietoje (turi spragtelėti); 3. Kai rankena užsifiksuos savo naujoje padėtyje, vėl galite spausti droselį. Rankeną galite sukti net ir tada, kai variklis veikia tuščiaja eiga kuris neleidžia ašmenims sukstis.</p> <p>GYVATVORĖS GENĖJIMO BŪDAI Pirmiausiai genėkite šonus, po to - viršų. Vertikalus pjovimas: jeigu dirbate su viopusių ašmenų gyvatvorių genėtuvu (modelis „HCS 280 XP“), visada pjaukite iš apačios į viršų (42A pav.). Jeigu dirbate su dvipusių ašmenų modeliu „HC 265 XP - HC 280 XP“, pjaukite lanku iš apačios į viršų, po to - žemyn; taip išnaudosite abi ašmenų puses (42B pav.). Horizontalus pjovimas: geriausi pjovimo rezultatai bus, jeigu ašmenis šiek tiek palenksite (5 - 10°) pjovimo kryptimi (43A-B pav.). Pjaukite lėtai, ypač storas gyvatvorės.</p>	<p>⚠ 警告!-在未装刀盖A(图38-39)时不得启动绿篱修剪机。不要使用损坏或过度磨损的切刀。如果切刀卡住,应先关掉发动机,然后才清除阻碍物。</p> <p>手柄(仅HC 265 XP - HC 280 XP 型号) 为令使用者可在舒适的位置毫不费力地切割和修剪绿篱,手柄C(图40)可向右或向左旋转 90° (图41)。 在此操作期间不得使用油门控制扳机! 步骤: 1. 按锁定扳机D (图40)松开手柄。 2. 转动手柄并重新啮合锁定扳机。 3. 固定后可重新启动油门控制扳机。 这个操作也可在发动机怠速转动时进行 切刀不转动。</p> <p>操作技术 首先切割绿篱的两侧而最后切割上部。 垂直切割: HCS 280 XP型单刀片绿篱修剪机,必须从下向上切割(图42A)。HC 265 XP - HC 280 XP型双刀片绿篱修剪机可以拱形运动切割,从下向上,反之亦可,使用刀片的两侧(图42B)。 水平切割: 为获得最佳切割效果,应在切割移动方向倾斜切刀(5至10°) (图43A-B)。应慢慢切割,尤其当绿篱非常密时。</p>

Magyar	Suomi	Latviski
HASZNÁLAT	KÄYTTÖ	LIETOŠANA
<p>TILOS FELHASZNÁLÁSI TERÜLETEK</p> <p>⚠ FIGYELEM! - Mindig tartsa be a biztonsági előírásokat. A sövényvágó kizárólag sövény és kis bokrok vágására használható. Tilos olyan szerszámokat és készülékeket befogni a sövényvágóba, amit a gyártó kifejezetten nem javasol. Ne használja a gépet fák metszésére vagy fűnyírásra. Más anyagok vágása szigorúan tilos. A gépet ne használja különféle tárgyak felemelésére, áthelyezésére vagy darabolására, és ne szorítsa be rögzített alapon.</p> <p>ÓVINTÉZKEDÉSEK A MUNKATERÜLETEN</p> <ul style="list-style-type: none"> - Elektromos vezeték közelében ne dolgozzon. - Csak akkor dolgozzon, ha a látási körülmények és a fény elégséges a tisztán látáshoz. - A gép letámasztása előtt kapcsolja ki a motort. - Különösen figyeljen oda, és legyen éber, amikor védőfelszerelést visel, mivel a felszerelések csökkenthetik a kockázatot jelentő hangokat (felszólítás, jelzés, figyelmeztetés stb.). - Lejtőn vagy egyenetlen talajon történő munkavégzésnél különösen legyen figyelmes. - Állítsa le a sövénynyírót, ha a penge idegen testbe ütközik. Ellenőrizze a sövénynyírót, ha szükséges, javíttassa meg a sérült részeket. - A pengét tartsa tisztán a szennyeződésektől és homoktól. Kis mennyiségű szennyeződés is gyorsan életlenné teszi a pengét. - A fogantyúkat mindig tartsuk tisztán és szárazon! - Ha kifeszített ágat vág, figyeljen oda, és ne ijedjen meg a faszességek hirtelen megszűnésétől. 	<p>KIELLETYT KÄYTTÖKOHTTEET</p> <p>⚠ HUOMIO! Noudata aina turvaohjeita. Pensasleikkuria saa käyttää ainoastaan pensasaitojen tai yksittäisten pensaiden leikkaamiseen. Muiden kuin valmistajan mainitsemien työvälaineiden tai laitteiden kytkeminen pensasleikkurin voimantottoon on kielletty. Älä käytä pensasleikkuria puiden karsimiseen tai ruohon leikkaamiseen. Älä käytä konetta vipuna esineiden nostamiseen, siirtämiseen tai hakkaamiseen, äläkä kiinnitä sitä kiinteisiin tukiin.</p> <p>TYÖALUETTA KOSKEVAT VAROTOIMET</p> <ul style="list-style-type: none"> - Älä työskentele sähköjohtojen läheisyydessä. - Työskentele ainoastaan silloin, kun näkyvyys ja valoisuus ovat riittävät. - Sammuta moottori ennen kuin lasket koneen maahan. - Ole erityisen varovainen ja valppaana käyttäessäsi kuulosuojaimia, sillä ne voivat estää varoitusäänten kuulemisen (huudot, merkkiäänet, varoitukset jne.). - Noudata erityistä varovaisuutta työskennellessäsi mäkisessä tai kuoppaisessa maastossa. - Pysäytä pensasleikkuri, jos terä osuu vierasesineeseen. Tarkasta pensasleikkuri ja korjauta tarvittaessa vaurioituneet osat. - Pidä terä puhtaana liasta ja hiekasta. Vähäinkin lika tylsyyttää terän nopeasti. - Pidä kahvat aina puhtaina ja kuivina. - Ole varovainen leikatessasi jännittyneitä oksia, jotta äkillinen jännityksen poistuminen ei yllätä. 	<p>AIZLIEGTS LIETOT</p> <p>⚠ UZMANĪBU! Vienmēr ievērojiet drošības noteikumus. Krūmgriezi jālieto tikai un vienīgi dzīvžogu vai mazu krūmu apstrādāšanai. Ir aizliegts pievienot krūmgrieža kontaktligzdai instrumentus vai ierīces, kurus nav ieteicis ražotājs. Nelietojiet krūmgriezi koku zāgēšanai vai zāles pļaušanai. Ir aizliegts zāgēt cita veida materiālus. Nelietojiet ierīci kā sviru priekšmetu pacelšanai, pārvietošanai vai sadauzīšanai, kā arī nebloķējiet to nekustīgajos balstos.</p> <p>AR DARBA ZONU SAISTĪTIE PIESARDZĪBAS PASĀKUMI</p> <ul style="list-style-type: none"> - Nestrādājiet elektrības vadu tuvumā. - Strādājiet tikai pietiekamā apgaismojumā, kas ļauj skaidri redzēt darba zonu. - Pirms ierīces nolikšanas uz zemes izslēdziet motoru. - Esiet īpaši uzmanīgs, kamēr lietojat aizsarglīdzekļus, jo tie var samazināt jūsu spēju dzirdēt skaņas un saucienus, kas brīdina par bīstamību (aicinājumi, signāli, brīdinājumi utt.) - Esiet īpaši uzmanīgi, strādājot uz nogāzēm vai nelīdzenām virsmām. - Izslēdziet dzīvžoga grieznes, ja asmens saduras ar kādu priekšmetu. Pārbaudiet dzīvžoga grieznes un nepieciešamības gadījumā salabojiet bojātās detaļas. - Sekojiet tam, lai uz ķēdes nebūtu netīrumu un smilšu. Pat neliels zemes daudzums var ātri notrulināt asmeni. - Raugieties, lai ierīces rokturi vienmēr būtu sausi un tīri. - Zāgējot nospriegotu zaru, esiet uzmanīgs, lai pēkšņa zara atbrīvošanās nebūtu negaidīta.

Eesti keel	Lietuvių k.	中文
KASUTAMINE	NAUDOJIMAS	使用
<p>KASUTAMINE KEELATUD</p> <p>⚠ HOIATUS!- Ohutusnõudeid tuleb pidevalt jälgida. Hekitrimmerit tohib kasutada ainult hekkide ja madala võsa lõikamiseks. Hekitrimmerit ei tohi kasutada kangina objektide tõstmiseks, liigutamiseks ega purustamiseks samuti ei tohi seda lukustada fikseeritud tugedele. Hekitrimmeri jõuajamiga ei tohi ühendada tööriistu ega teisi rakendusi, mida valmistajatehas ei ole ette näinud. Teist tüüpi materjalide lõikamine on keelatud. Seadet ei tohi kasutada kangina esemete tõstmiseks, teisaldamiseks ega katkilõõmiseks; ärge kinnitage seda fikseeritud alusele.</p> <p>ETTEVAATUSABINÕUD TÖÖALAS</p> <ul style="list-style-type: none"> - Keelatud on töö elektrijuhtmete läheduses. - Seadmega tohib töötada ainult laitmatutes nähtavus- ja valgustingimustes. - Lülitage mootor enne seadme mahapanekut välja. - Olge eriti tähelepanelik juhul, kui kannate kaitsevahendeid – viimased võivad piirata hoiatavate helide kuulmist (hüüded, signaal, hoiatus jne.) - Olge eriliselt ettevaatlik kallakutel või ebatasasel pinnal töötades. - Kui tera läheb vastu mõnd võõrkeha, seisake seade. Kontrollige hekilõikuri korrasolekut ja laske vajadusel vigastatud osad parandada. - Tera tuleb mustusest ja liivast puhas hoida. Isegi väike kogus mustust muudab tera väga kiiresti nüriks. - Käepide tuleb alati hoida puhta ja kuivana. - Painutatud oksilõigates pidage meeles, et puit vabaneb surve alt korraka ja järsku. 	<p>DRAUDŽIAMA NAUDOTI</p> <p>⚠ PERSPĖJIMAS! - Visada imkitės atsargumo priemonių. Elektrinį gyvatvorės genėtuvą galima naudoti tik gyvatvorėms ir mažiems krūmams pjauti. Elektrinių gyvatvorių genėtuvonenaudokite kaip objektų kėlimo, stūmimo ar skaldymo svirties; taip pat jo negalima užfiksuoti ant fiksuotų stovų. Prie elektrinio gyvatvorės genėtuvo galios atrankos mechanizmo draudžiama jungti įrankius ar priemones, kurios nėra nurodytos gamintojo. Draudžiama pjauti bet kokias kitas medžiagas. Mechanizmo nenaudokite kaip svarto objektams kelti, perstumti arba laužyti, jo netvirtinkite ant fiksuotų atramų.</p> <p>ATSARGUMO PRIEMONĖS DARBO ZONOJE</p> <ul style="list-style-type: none"> - Nedirbkite arti elektros laidų. - Dirbkite tik tada, kai gerai matote darbo zoną. - Prieš mechanizmą padėdami, išjunkite variklį. - Ypatingai atidžiai dirbkite, jeigu naudojate individualias apsaugos priemones, nes jos gali riboti jūsų sugebėjimą išgirsti apie pavojų perspėjancius garsus (kvietimus, signalus, perspėjimus ir kt.) - Ypatingai dėmesingai dirbkite įkalnėse ir nežinomose vietose. - Jei ašmenys atsitrenkė į pašalinį objektą, gyvatvorių genėtuvą išjunkite. Gyvatvorių genėtuvą patikrinkite ir, jei reikia, suremontuokite arba pakeiskite jo dalis. - Saugokite ašmenis nuo purvo ir smėlio. Net ir dėl nedidelio purvo kiekio ašmenys greitai atbunka. - Žiūrėkite, kad rankenos visada būtų sausos ir švarios. - Pjaudami šaką, kurioje yra įtempimas, saugokitės, kad atsilaisvinus medienoje esančiam įtempimui šaka neatšoktų ir jums nesuduotų. 	<p>禁忌用途</p> <p>⚠ 警告!- 必须遵循安全规定。绿篱修剪机应只能用于切割绿篱或小灌木丛。严禁在绿篱修剪机的受力部位加装工具或非制造商指明的工具。不得用绿篱修剪机锯树或除草。振动和反冲随着材料的不同而不同，对安全规则的要求也将不同。不得利用绿篱机作杠杆来提升、移动或破碎物品，也不得将之锁定在固定的底座上。</p> <p>工作区域预防措施</p> <ul style="list-style-type: none"> - 禁止在电线附近作业。 - 只在可见度清晰和光线充足的情况下工作。 - 放置机器前必须先关闭发动机。 - 戴个人防护用品时应高度注意和警惕，因为它们可能会限制听见提示危险声响的能力(请求、信号、警报等等) - 在斜坡或不平衡地面上工作时应格外小心。 - 当切刀碰到异常物件时，请立即停顿绿篱机。仔细检查绿篱机，如有需要，应对受损部件进行修理。 - 保持切刀清洁，清除污垢和沙粒。即使存在少量的污垢也会快速降低切刀的锋利度。 - 保持手柄的干燥和清洁。 - 切割拉紧的树枝时，注意不要被瞬间松弛的树木击中。

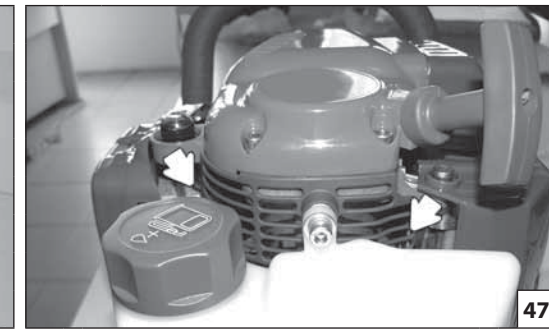
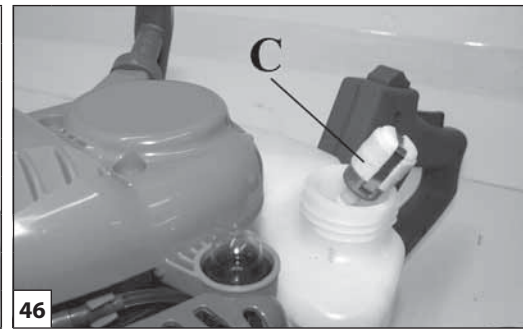
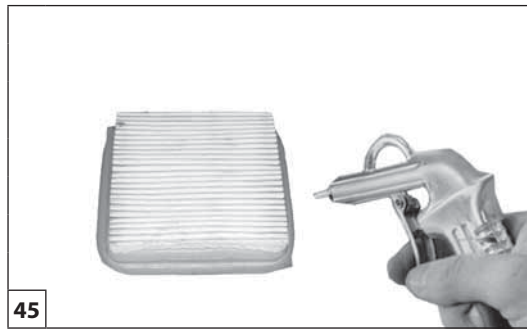
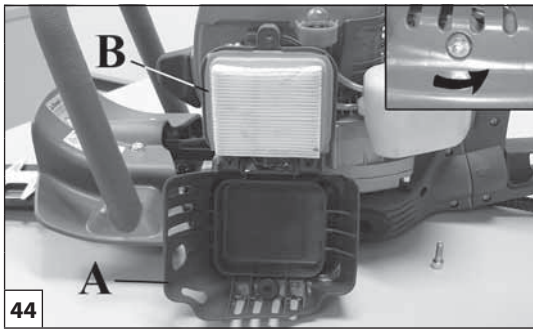

Magyar	Suomi	Latviski
<h3 style="text-align: center;">KARBANTARTÁS</h3>	<h3 style="text-align: center;">HUOLTO</h3>	<h3 style="text-align: center;">TEHNISKĀ APKOPE</h3>
<p>⚠ FIGYELEM! - A karbantartási műveletek végzése közben mindig viseljen védőkesztyűt. Meleg motornál ne végezzen karbantartást.</p> <p>LÉGSZŰRŐ-8-10 munkaóránként vegye le a fedelet (44. ábra - A), tisztítsa meg a szűrőt (B). Távrolól, belülről kifelé fúvassa le sűrített levegővel (45. ábra). Cserélje ki a szűrőt, ha erősen eltömődött vagy sérült.</p> <p>ÜZEMANYAGSZŰRŐ - Rendszeresen ellenőrizze az üzemanyagszűrő állapotát (46. ábra - C). Ha túlzottan szennyezett, cserélje ki.</p> <p>KORMÁNYVÉDŐ BURKOLAT - A védőburkolat nyílásait rendszeresen tisztítsa (47. ábra), hogy ne gyűlhessen össze bennük túlzott mennyiségben levél és szennyeződés, ami káros lehet a gép működése szempontjából.</p> <p>GYERTYA - Javasoljuk, hogy rendszeresen tisztítsa meg a gyertyát és ellenőrizze az elektródák távolságát (48. ábra). NGK CMR7H vagy más márkájú, azonos hőfokú gyertyát használjon.</p> <p>BEÁLLÍTÁS (49A. ábra): Lazítsa meg az anyát (1). Szorítsa be a csavart (2) akadéig erőltetés nélkül, majd csavarja vissza 1/4 fordulattal. Szorítsa meg az anyát (1). Időnként vegye le az anyát (1) és a csavart (2), és tisztítsa meg őket a lerakódásoktól.</p> <p>Élezés (49B. ábra): a penge síkjához képest mindig 46°-os szögben használja a reszelőt vagy a fenékövet, valamint:</p> <ul style="list-style-type: none"> • Mindíg a vágóél irányában élezzen • Figyeljen oda, hogy a penge csak odafelé vágjon, visszafelé emelje meg • Fenékövel távolítsa el a sorját • Csak nagyon kevés anyagot vegyen le • Mielőtt visszaszereli a megélesztett pengéket, távolítsa el a sorját és zsírozza a pengéket. <p>Kopott pengét ne próbáljon élezni. Vigye el egy felhatalmazott vevőszolgálathoz, vagy cserélje ki.</p> <p>⚠ Figyelem - Hibás pengénél nagyobb a kockázat! Kizárólag az ajánlott pengehosszt alkalmazza, és tartsa be az élezésre vonatkozó utasításokat.</p> <p>REDUKTOR - 20 munkaóránként ellenőrizze a zsír szintjét (50. ábra). Ha szükséges, adjon zsírt a molibdén biszulfidhoz (Oleo-Mac kódszáma: 001000677B).</p> <p>KIPUFOGÓ - A tűzveszély csökkentése érdekében szabadítsa meg a motort és a kipufogócsövet az ágaktól, levelektől és a túlzott mértékű kenőanyagtól.</p>	<p>⚠ HUOMIO! - Huoltotoimenpiteiden aikana on aina käytettävä suojakäsineitä. Älä tee huoltotoimenpiteitä moottorin ollessa lämmin.</p> <p>ILMASUODATIN - Joka 8-10 työtunnin jälkeen, poista kansi (A, Kuva 44), puhdista suodatin (B). Puhalla paineilmaa määrättyä etäisyydeltä sisältä ulospäin (Kuva 45). Vaihda suodatin, jos se on kovin tukossa tai vahingoittunut.</p> <p>POLTTOAINESUODATIN - Tarkista polttoainesuodattimen kunto säännöllisesti (C, Kuva 46). Jos suodatin on hyvin likainen, vaihda se.</p> <p>VAUHTIPYÖRÄNSUOJUS - Puhdista säännöllisesti suojuksessa olevat aukot (Fig.47), jotta niihin ei kerääny runsaasti lehtiä ja likaa, joka voisi vahingoittaa koneen toimintaa.</p> <p>SYTYTYSTULPPA - Puhdista sytytystulppa säännöllisesti ja tarkista elektrodien mitta (Kuva 48). Käytä sytytystulppaa NGK CMR7H tai muuta merkkiä, jonka lämpöaste on vastaava.</p> <p>SÄÄTÖTOIMENPIDE (Kuva 49A): avaa mutteri (1). Kiristä ruuvia (2) ensin kevyesti ja avaa sen jälkeen 1/4 kierrosta. Kiristä mutteri (1). Avaa mutteri (1) ja ruuvi (2) säännöllisin väliajoin ja poista kerääntynyt lika.</p> <p>Teroitus (Kuva 49B): Käytä viilaa tai teroitinta aina 46° kulmassa terän suhteen ja:</p> <ul style="list-style-type: none"> • Teroita aina leikkaavaan särmään päin. • Varmista, että viila teroittaa vain pois päin, nosta se irti terästä kun palautat sen takaisin itseesi päin. • Poista rosot terästä teroituskivellä. • Poista mahdollisimman vähän materiaalia. • Puhdista terät viilanpuruista ja voitele ne ennen kuin asennat ne takaisin paikoilleen. <p>Älä yritä teroittaa kulunut terää. Viesevaluutettuun huoltokeskukseen tai vaihda se.</p> <p>⚠ Huomio - Riski on suurempi, jos terä on väärä! Käytä ainoastaan suositellun pituisia teriä ja noudata terän teroitushjeita.</p> <p>HAMMASPYÖRÄSTÖ - Tarkista rasvan määrä joka 20 työtunnin jälkeen (Kuvat 50). Tarpeen vaatiessa lisää molybdeenidisulfidirasvaa, Oleo-Macin koodi 001000677B.</p> <p>PAKOPUTKI - Pidä pakoputki puhtaana risuista, lehdistä tai liiasta polttoaineesta. Se vähentää tulipalovaaraa.</p>	<p>⚠ UZMANĪBU! - Veicot tehniskās apkopes darbības vienmēr lietojiet aizsargcimdus. Neveiciet tehnisko apkopi, kad motors ir karsts.</p> <p>GAISA FILTRS - Ik pēc 8 - 10 darba stundām, noņemiet vāku (A, 44. zīm.), iztīriet filtru (B). No attāluma iepūstiet saspiesto gaisu tā, lai plūsmā būtu vērsta no iekšpuses uz ārpusi (45.att.). Stipri piesārņotu vai bojātu filtru nomainiet.</p> <p>DEGVIELAS FILTRS - Regulāri pārbaudiet degvielas filtra stāvokli (C, 46. zīm.). Ja tas ir pārāk netīrs, nomainiet to.</p> <p>SPARARATA AIZSARGKARTERIS - Periodiski tīriet aizsargkartera atveres (47. att.), lai izvairītos no lapu un netīrumu uzkrāšanās, kas var negatīvi ietekmēt mašīnas darbību.</p> <p>AIZDEDZES SVECE - Ir ieteicams regulāri iztīrīt aizdedzes sveci un pārbaudīt elektrodu distanci (48. zīm.). Lietojiet aizdedzes sveci NGK CMR7H vai citas markas sveci ar vienlīdzīgu termisko pakāpi.</p> <p>REGULĒŠANA (49A. zīm.): atslābiniet uzgriezni (1). Nedaudz pieskrūvējiet skrūvi (2), tad atskrūvējiet to uz 1/4 apgrieziena. Pievelciet uzgriezni (1). Laiku pa laikam noņemiet uzgriezni (1) un skrūvi (2) un tīriet tos no apsūbējuma.</p> <p>Asināšana (49B. zīm.): vienmēr turiet vili vai asinātāju 46° leņķī pret asmeni un:</p> <ul style="list-style-type: none"> • Vienmēr asiniet virzienā uz aso galu, • Ievērojiet: vīle griež tikai vienā virzienā, paceliet to virs asmens, kad atgriezaties, lai veiktu nākamo posmu • Noņemiet atlikumus no asmens ar slīdakmeni, • Noņemiet pēc iespējas mazāk materiāla, • Pirms pievienojat uzasinātos asmeņus, noņemiet asinātāju un ieeļļojiet asmeņus. <p>Nemēģiniet uzasināt nolietotu asmeni. Nogādājiet to pilnvarotā apkopes centrā vai nomainiet to.</p> <p>⚠ Uzmanību - nepareiza asmens lietošanas gadījumā risks ir augstāks! Lietojiet tikai rekomendējamā garuma asmeņus un ievērojiet asināšanas norādījumus.</p> <p>PĀREJA - Pārbaudiet eļļas līmeni ik pēc 20 darba stundām (50. zīm.). Ja nepieciešams, pievienojiet Oleo-Mac eļļu ar molibdēna bisulfīdu ar koda numuru 001000677B.</p> <p>TROKŠŅA SLĀPĒTĀJS - Atbrīvojiet motoru un trokšņa slāpētāju no zariem, lapām un eļļas atlikumiem, lai novērstu ugunsgrēka risku.</p>

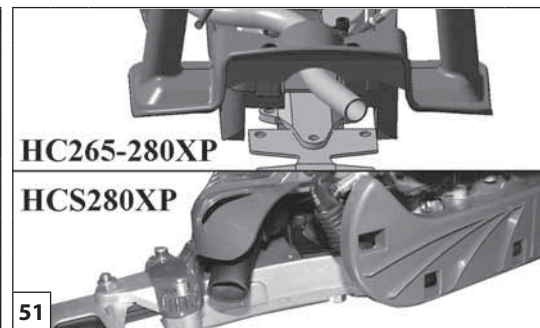
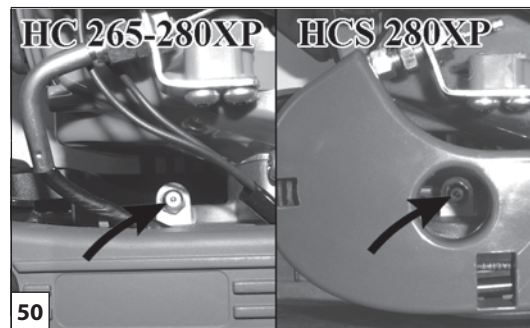
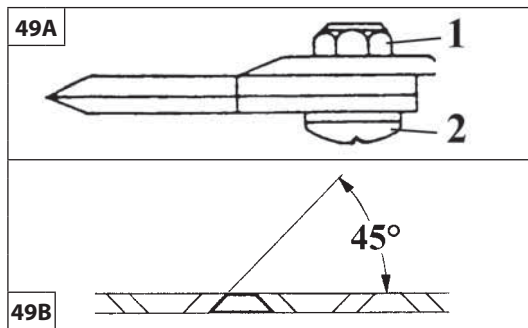
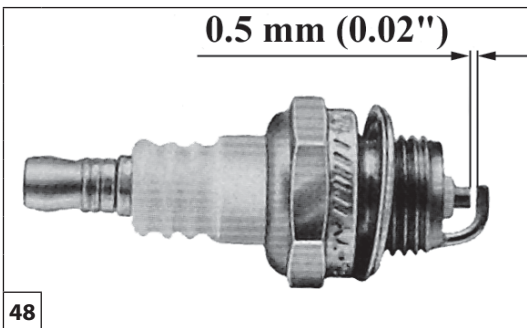

Eesti keel	Lietuvių k.	中文
------------	-------------	----

HOOLDUS	TECHNINĖ PRIEŽIŪRA	保养
----------------	---------------------------	-----------

⚠ HOIATUS! Seadme hooldustööde läbiviimisel tuleb alati kanda kaitsekindaid. Seadet ei tohi hooldada siis, kui mootor on tuline.

ÕHUFILTER - Iga 8-10 töötunni järel tuleb eemaldada kate (A, joon. 44), puhastada filter (B). Puhastage resti suruõhuga ja otsikut sellest teatud kaugusel hoides väljastpoolt sissepoole (joon. 45). Kui filter on väga räpane või vigastatud, asendage see uuega.

KÜTUSEFILTER - Kütusefiltrit tuleb perioodiliselt kontrollida (C, joon. 46). Kui see on liigselt määrdunud, tuleb see välja vahetada.

HOORATTAKAITSE - Puhastage regulaarselt hoorattakaitse avasid (jn 47) ning vältige lehtede ja muu prahi kogunemist, mis võib masina nõuetekohast töötamist takistada.

SÜÜTEKÜÜNAL - Süüteküünla puhtust ja elektroodi vahet tuleb regulaarselt kontrollida (joon. 48). Kasutada tuleb NGK CMR7H või teisi samasuguse soojustastmega süüteküünlaid.

REGULEERIMINE (joonis 49A): keerake mutrit (1) lahti: pingutage veidi kruvi (2) ja keerake seda ¼ pöörde võrra tagasi. Pingutage mutter (1). Võtke osad aegajalt lahti ning puhastage kruvi (2) ja mutter (1).

Teritamine (joon. 49B): Viili või teritusseadet tuleb tera suhtes hoida 46° alati nurga all ning:

- Teritada tuleb alati lõikeserva suunas;
- Viili puhul, mis teritab ainult ühes suunas, tuleb viil selle tagasitoomisel teritustüklisse üles tõsta;
- Tera serva jääv kare äär tuleb puhastada luisu abil;
- Materjali tuleb võimalikult vähe eemaldada;
- Enne teritatud terade paigaldamist tuleb viilipuru eemaldada ja seejärel tera määrada.

Defektset tera ei tohi teritada: see tuleb välja vahetada või teenindustöökotta viia.

⚠ Tähelepanu - oht suureneb juhul, kui kasutatakse vale tera! Kasutage alati ainult soovitatava pikkusega terasid ja pidage kinni teritusjuhistest.

REDUKTOR - Hammasrattastikku tuleb täita iga 20 töötunni järel (joon. 50). Vajadusel kasutage Oleo-Mac molübdeenbisulfaat määret kood 001000677B.

SUMMUTI - Vabastage mootor ja summuti okstest, lehtedest ja jääkölist, et vältida tuleohtu.

⚠ PERSPĖJIMAS! Techninės priežiūros metu visada mūvėkite apsaugines pirštines. Techninės priežiūros negalima atlikti tol, kol variklis yra karštas.

ORO FILTRAS - Kas 8-10 eksploatavimo valandų nuimkite dangtį (A, 44 pav.), išvalykite filtrą (B). Kiek toliau laikydami suspausto oro pistoletą, prapūskite, nukreipę suspausto oro srovę iš vidaus į išorę (45 pav.). Jei filtras smarkiai užsikimšo arba buvo pažeistas, jį pakeiskite nauju.

DEGALŲ FILTRAS - Reguliariai patikrinkite degalų filtrą (C, 46 pav.). Jeigu jis labai užsiteršęs - pakeiskite.

SMAGRAČIO APSAUGA - Periodiškai išvalykite smagračio apsaugos angas (47 pav.), kad jose nesusikauptų pernelyg daug lapų ir pašalinių medžiagų, dėl kurių mechanizmas gali pradėti prasčiau veikti.

UŽDEGIMO ŽVAKĖ - Reguliariai valykite uždegimo žvakę ir tikrinkite tarpelį tarp elektrodų (48 pav.). Naudokite „NGK CMR7H“ arba kitą lygiavertės terminės kokybės priemonę.

REGULIAVIMAS (49A pav.): Atlaisvinkite veržlę (1). Šiek tiek priveržkite varžtą (2), po to jį atsukite ¼ sukio. Priveržkite veržlę (1). Kartkartėmis išardykite ir nuvalykite varžtą (2) ir veržlę (1).

Galandimas (49B pav.): dildę arba galąstuvą visada laikykite 46° kampu ašmenų atžvilgiu;

- Visada galąskite pjovimo krašto kryptimi;
- Dildės pjauna tik viena kryptimi, todėl kai ją atitraukiate, kad atliktumėte naują stūmį, dildę pakelkite.
- Naudodamiesi galandimo akmeniu nuo ašmenų kraštų pašalinkite visas atplaišas.
- Galąsdami pašalinkite kuo mažiau medžiagos;
- Prieš uždėdami pagaląstus ašmenis, nuvalykite drožles ir ašmenis sutepkite.

Pažeistų ašmenų negaląskite - juos pakeiskite arba nuneškite aptarnavimo atstovui.

⚠ Perspėjimas - Naudojant netinkamus ašmenis padidėja nelaimingų atsitikimų tikimybė! Naudokite tik rekomenduojamo ilgio ašmenis, taip pat paisykite gamintojo pateiktų galandimo instrukcijų.

REDUKCINĖ PAVARŲ DĖŽĖ - Kas 20 eksploatavimo valandų pripildykite pavaru korpusą (50 pav.). Jeigu reikia, sutepkite molibdeno bisulfidu „Oleo-Mac“, prekės nr. 001000677B.

DUSLINTUVAS - Nuo variklio ir duslintuvo pašalinkite šakeles, lapus ir tepalų perteklių, kad nekiltų gaisro pavojus.

⚠ 警告! 进行维修保养时应戴防护手套。发动机仍热时切勿进行维修保养。

空气过滤器 - 每8-10工作小时, 移开盖子A(图44), 清洗过滤器B. 吹从内到外(图45)的距离用压缩空气。如果过滤器严重堵塞或损坏则应更换。

燃料过滤器 - 定期检查过滤器C(图46)。如果太脏则应更换。

手轮护盖 - 定期清洁护盖的孔眼(图47), 以避免碎叶和脏物积聚而对机器的功能造成损坏。

火花塞 - 定期清洁火花塞并检查电极的距离(图48)。使用冠军牌CMR7H或其它品牌相同热等级的火花塞。

调节 (图49A): 拧松螺母(1)。轻轻拧紧螺丝(2), 然后拧松 1/4 圈。拧紧螺母(1)。偶尔拆除并清洁螺丝(2)和螺母(1)。

磨刀(图49B): 将锉刀或旋转磨石相对切刀平面成46°角进行磨削, 此外:

- 必须磨削刀刃
- 注意锉刀只在去向磨削, 返回时应提起
- 用磨石清除切刀的毛边
- 磨除极少的材料
- 在重新安装磨削好的切刀前, 应清除金属屑并润滑这些切刀

⚠ 注意 - 错误使用切刀而造成的危险会更大! 仅使用建议长度的切刀并遵守磨快说明。

不要尝试磨削损坏的切刀 应将之送交授权服务中心或更换。齿轮箱 - 每20个工作小时, 检查润滑油量(图50)。如有必要, 可添加代号为001000677B的Oleo-Mac牌二硫化钼润滑油。

消音器 - 清除发动机和消音器的树枝、树叶或过多的润滑剂, 以减少火灾危险。

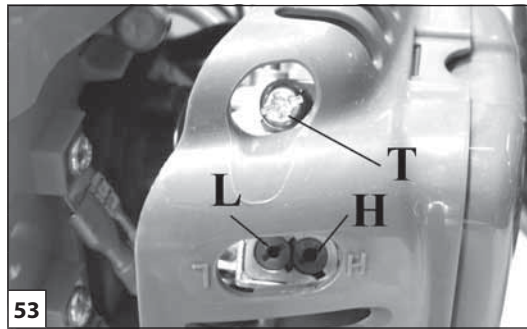
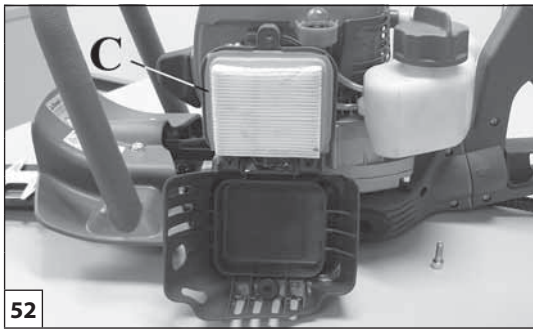

H – Maximális teljesítményt beállító csavar
L – Minimális teljesítményt beállító csavar
T – Alapjárat csavar

H – Maksimin säättöruuvi
L – Minimin säättöruuvi
T – Minimikierroslukualue

H – Skrūve maksimālai kontrolei
L – Skrūve minimālai kontrolei
T – Minimālais režīms

H – Kõrgete pöörete reguleerimiskruvi
L – Madalate pöörete nõel
T – Tühikäigu reguleerimiskruvi

H – Didelio greičio reguliavimo varžtas
L – Mažo greičio adatinis vožtuvas
T – Tuščiosios eigos reguliavimo varžtas

H – 高速调节螺丝
L – 低速针
T – 怠速调节螺丝

Magyar	Suomi	Latviski
<p align="center">KARBANTARTÁS - SZÁLLÍTÁS</p>	<p align="center">HUOLTO - KULJETUS</p>	<p align="center">TEHNISKĀ APKOPE - PĀRVIETOŠANA</p>
<p>Tisztítási művelethez soha ne használjunk üzemanyagot.</p> <p>KARBURÁTOR Mielőtt a karburátort állítanánk, tisztítsuk meg a berántó egység fedelét és a légszűrőt (52. ábra), és melegítsük be a motort A motor tervezése és gyártása a 97/68/EK, 2002/88/EK és a 2004/26/EK irányelvek alkalmazásának megfelelően történt. A karburátort úgy (53. ábra),tervezték, hogy az L és H csavarokkal csak egy félfordulatos tartományban lehet beállítást végezni. A gyártó határozta meg, hogy az L és H csavarokat csak félfordulattal lehessen elállítani, ezt nem lehet megváltoztatni.</p> <p>⚠ FIGYELEM! - Ne erőltesse a csavarokat a lehetséges beállítási tartományon kívül!</p> <p>AT alapjárat csavar úgy van beállítva, hogy megfelelő biztonságos távolság legyen az alapjárat és a tengelykapcsoló fogása között. Az L jelű csavart úgy kell beállítani, hogy egyenletes legyen az alapjárat és a motor azonnal reagáljon a hirtelen gázadásra. A H csavart úgy kell beállítani, hogy a motor favágás közben maximális teljesítményt adjon le.</p> <p>⚠ FIGYELEM: Az időjárás megváltozása, vagy az eltérő magassági szint a porlasztás megváltozását okozhatja. Ne engedje meg, hogy más személyek a sövényvágó közelében tartózkodjanak munka közben vagy a porlasztás beállításkor.</p> <p>KARBANTARTÁS Szállításnál a sövényvágó motorja legyen kikapcsolva, a pengét hajtsa be és tegye fel a pengetakarót (54. ábra).</p> <p>⚠ FIGYELEM -Ha a sövénynyíró járművön szállítja, ellenőrizze, hogy szíjjakkal megfelelő módon és erősen rögzítve legyen. A sövénynyíró vízszintesen, üres tartállyal kell szállítani, ezen felül ellenőrizni kell, hogy az ilyen gépekre vonatkozó érvényes előírások be legyenek tartva.</p>	<p>Älä käytä polttoainetta puhdistamiseen.</p> <p>KAASUTIN Ennen kaasuttimen säätämistä on puhdistettava käynnistysputki ja ilmansuodatin (Kuva 52) ja moottori täytyy lämmittää. Tämä moottori on suunniteltu ja valmistettu direktiivien 97/68/EU, 2002/88/EU ja 2004/26/EU mukaisesti. Kaasutin (Kuva 53) on suunniteltu siten, että ainoastaan ruuvien L ja H säätäminen puolen kierroksen verran on mahdollista. Ruuvien L ja H puolen kierroksen säätöalue on valmistajan määräämä eikä sitä voi muuttaa.</p> <p>⚠ HUOMIO! – Älä yritä kääntää ruuveja väkisin yli mahdollisen säätöalueen!</p> <p>Minimikierrosluvun ruuvi T on säädetty siten, että minimikierrosluvun ja kytkimen kytkentänopeuden välillä on sopiva turvaväli. Ruuvi L täytyy säätää niin, että moottori vastaa nopeasti äkilliseen kiihdytykseen ja toimii moitteettomasti minimillä. Ruuvi H täytyy säätää niin, että moottori pystyy käyttämään maksimitehoa sahaamisen aikana.</p> <p>⚠ HUOMIO - Ilmaston ja korkeuden muutokset saattavat vaikuttaa kaasutukseen. Älä allakenenkään oleskellapensasleikkurin läheisyydessä työskentelyn ja kaasuttimen säädön aikana.</p> <p>HUOLTO Kuljeta pensasleikkuria moottori sammutettuna, terät taaksepäin ja terän suojuksen paikallaan (Kuva 54).</p> <p>⚠ HUOMIO – Jos kuljetat pensasleikkuria ajoneuvossa, varmista, että se on kiinnitetty oikein ja tukevasti hihoilla. Pensasleikkuria kuljetetaan vaaka-asennossa, polttoainesäiliö tyhjennettynä ja noudattaen tämän tyyppisiä koneita koskevia kuljetusmääräyksiä.</p>	<p>Nekādā gadījumā nelietojiet degvielu (maisījumu) ierīces tīrīšanai.</p> <p>KARBURATORS Pirms iedarbināt karburatoru, iztīriet startera vāku, gaisa filtru (52.zīm.) un sasildiet motoru. Šis motors ir projektēts un samontēts saskaņā ar direktīvu 97/68/EK, 2002/88/EK un 2004/26/EK noteikumiem. Karburators (53.zīm.) ir projektēts tā, lai atļautu regulēt tikai skrūves L un H pusapgriezīenu režīmā. Iespējamo skrūvju L un H regulēšanas pusapgriezīenu režīmu ir noteicis ražotājs, un to mainīt nav iespējams.</p> <p>⚠ UZMANĪBU! - Nespiediet uz skrūvēm ārpus iespējamā regulēšanas režīma!</p> <p>Minimālā režīma skrūve T ir iebūvēta tā, lai kalpotu kā laba drošības robeža starp darbību nezāģēšanas režīmā un sazobes režīmā. Skrūve L jānoregulē tā, lai motors adekvāti reaģē uz asām akselerācijām un darbojas nevainojami nezāģēšanas režīmā. Skrūve H ir jānoregulē tā, lai motors darbojas maksimālā režīmā zāģēšanas fāzē.</p> <p>⚠ UZMANĪBU: Laika apstākļi un augstums var izraisīt izmaiņas karburatora darbībā. Neļaujiet citām personām uzturēties krūmgrieža tuvumā darba un motora iedarbināšanas laikā.</p> <p>TEHNISKĀ APKOPE Pārvietojiet krūmgriezi tikai tad, ja motors ir izslēgts, asmeņi pagriezti uz aizmuguri un tiem ir uzlikti aizsargi (54. zīm.).</p> <p>⚠ UZMANĪBU – Transportējot dzīvzoga grieznes ar transportlīdzekli, pārļiecinieties, ka tās ir droši un pareizi piestiprinātas pie transportlīdzekļa ar siksnu palīdzību. Dzīvzoga grieznes ir jātransportē horizontālā stāvoklī ar tukšu tvertni, pārļiecinoties, ka netiek pārkāpti spēkā esošie līdzīgu iekārtu transportēšanas noteikumi.</p>

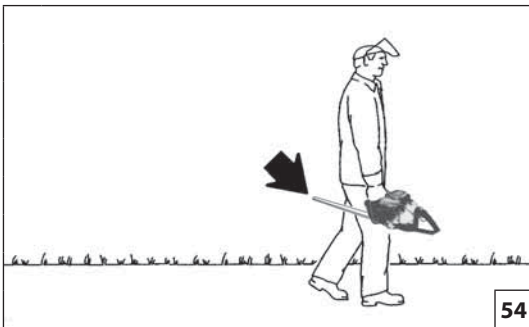

54

Eesti keel

Lietuvių k.

中文

HOOLDUS - TRANSPORTIMINE**TECHNINĖ PRIEŽIŪRA - TRANSPORTAVIMAS****维护 - 运输**

Sae puhastamisel ei tohi kasutada mootorikütuseid.

KARBURAATOR

Enne karburaatori reguleerimist tuleb puhastada starteri kaas, õhufiltri kate (joonis 52) ja soojendada mootorit. Käesolev mootor on konstrueeritud ja toodetud vastavuses direktiivide 97/68/EC, 2002/88/EC ja 2004/26/EC nõuetega. **Karburaator (joonis 53) on konstrueeritud nii, et reguleerida saab ainult kruvisid ühe ringi ulatuses;** L ja H kruvide poolringi ulatus on määratletud tootja poolt ja seda ei saa muuta.

⚠ HOIATUS! - Antud ulatuse piires ei tohi kruvisid jõuga välja keerata!

Tühikäigu pöörete reguleerimiskruvi T reguleeritakse ohutuse tagamiseks nii, et tühikäigu ja siduri sisselülitumise vahele jääb ohutu pööretevaru.

Kruvi L peab olema reguleeritud nii, et mootor reageeriks järsule gaasi andmisele ning töötaks korralikult ka tühikäigul. Kruvi H peab olema reguleeritud nii, et mootor arendaks saagimisel maksimaalset võimsust.

⚠ HOIATUS: Ilmastikutingimused ja kõrgus merepinnast võivad samuti mõjutada karburaatori toimimist. Hekitrimmeriga töötamise või karburaatori reguleerimise koha vahetus läheduses ei tohi viibida kõrvalisi isikuid.

HOOLDUS

Hekitrimmeri kandmisel peab mootor olema seisatud, lõiketerad kaugemas asendis ja terade kate peal (joon 54).

⚠ TÄHELEPANU – Hekilõikuri transportimisel sõidukis veenduge, et see oleks vastavate rihmadega korralikult ja kindlalt sõidukisse kinnitatud. Hekilõikurit tuleb transportida horisontaalasendis, kütusepaak peab olema tühi; lisaks tuleb kontrollida, et ei rikutaks kohalikku seadusandlust, mis puudutab sarnaste seadiste transporti.

Valymui niekada nenaudokite degalų.

KARBIURATORIUS

Prieš reguliuodami karbiuratorių, nuvalykite starterio dangtį, oro filtrą (52 pav.) ir leiskite varikliui įšilti. Šis variklis sukonstruotas ir pagamintas taip, kad atitiktų atitinkamas 97/68/EB, 2002/88/EB ir 2004/26/EB direktyvas. **Karbiuratorius (53 pav.) yra sukonstruotas taip, kad L ir H varžtus būtų galima reguliuoti apskritimo diapazone;** pusę viso apskritimo diapazono sukio, kuriuo galima pasukti L ir H varžtus, nustatę gamintojas ir šio nustatymo pakeisti negalima.

⚠ PERSPĖJIMAS! - Nebandykite per jėgą varžtų sukti už diapazono ribų!

Tuščiosios eigos varžtas T reguliuojamas tam, kad būtų užtikrinta saugos riba tarp veikimo tuščiaja eiga ir sankabos įjungimo.

Varžtą L reikia sureguliuoti taip, kad variklis be delsos reaguotų į staigią akceleraciją ir tinkamai veiktų darbo tuščiaja eiga metu.

Varžtą H reikia sureguliuoti taip, kad variklis pjovimo fazėje dirbtų maksimaliu galingumu.

⚠ PERSPĖJIMAS: karbiuratoriui įtaką gali daryti oro sąlygos ir aukštis virš jūros lygio. Darbo metu arba reguliuojant karbiuratorių žiūrėkite, kad arti elektrinio gyvatvorės genėtuvo nebūtų žmonių.

TECHNINĖ PRIEŽIŪRA

Elektrinį gyvatvorės genėtuvą nešant, jo variklis turi būti sustabdytas, ašmenys turi būti nukreipti atgal, o ašmenų dangtis – uždėtas (54 pav.).

⚠ PERSPĖJIMAS – Gyvatvorių genėtuvą gabendami automobilyje, pasirūpinkite, kad jis būtų tvirtai ir saugiai pritvirtintas juostomis ir diržais. Gyvatvorių genėtuvą būtina gabenti stačią, taip pat būtina paaisyti galiojančių tokių mechanizmų gabavimo reglamentų.

不能使用汽油进行清洁。

化油器

调节化油器前，先清洁发动机罩和空气过滤器(图52)此马达的设计和制造均符合97/68/EC, 2002/88/EC 和 2004/26/EC 标准的应用。

化油器(图53)经专门设计，只允许螺丝 L 和 H 在四分之一圈的范围内调节。在螺丝L和H的四分之一圈可调节范围内，由生产商预定，不可更改。

⚠ 警告！ - 不得强制调节螺丝超出可调范围以外！

怠速螺丝T已调节，确保空转和离合器啮合间有适当的安全系数。螺丝L必须调校到发动机能迅速达到快捷加速和顺畅的空转效果。螺丝H必须调校到发动机有最大输出率的切割状态。

⚠ 警告:天气条件和海拔高度可能影响化油器。在工作和调节化油器期间,严禁其他人靠近绿篱修剪机。

维修保养

搬运绿篱修剪机时要停下发动机,切刀向后而且刀盖盖上(图54)。

⚠ 注意 - 在利用车辆运输机器时, 应使用皮带将机器牢牢地固定在车上。绿篱机应以水平位置运输, 油箱必须空置, 并确保遵守该类设备运输的现行规则。

Magyar	Suomi	Latviski
KARBANTÁRTÁS	HUOLTO	TEHNISKĀ APKOPE
<p>RENDKÍVÜLI KARBANTÁRTÁS Intenzív használat esetén a szezon végén, normál használat esetén két évente javasolt a szervíz hálózat szakemberével átnézetni a felszerelést.</p> <p>⚠ FIGYELEM! - A jelen kézikönyvben nem említett minden karbantartási műveletet felhatalmazott szakműhelyben kell elvégeztetni. A sövénynyíró állandó és szabályos működésének biztosításához ne feledje, hogy az esetleges alkatrészcsere-nél kizárólag EREDETI ALKATRÉSZT használjon.</p> <p>⚠ A nem engedélyezett esetleges módosítások és/vagy a nem eredeti tartozékok használata a gépkezelő és harmadik személyek súlyos, akár halálos sérülését okozhatják.</p>	<p>ERITYISHUOLTO Käyttökauden päättyessä, jos laitetta on käytetty runsaasti, ja normaalikäytössä kahden vuoden välein, laite on annettava huoltoverkostomme asiantuntevan teknikon tarkistettavaksi.</p> <p>⚠ HUOMIO! – Kaikki huoltotoimenpiteet, joita ei ole mainittu tässä ohjekirjassa, on suoritettava valtuutetussa huoltoliikkeessä. Pensasleikkurin jatkuvan ja säännöllisen toiminnan varmistamiseksi osia vaihdettaessa tulee aina käyttää ALKUPERÄISIÄ VARAOSIA.</p> <p>⚠ Valtuuttamattomat muutokset ja/tai muiden kuin alkuperäisten varusteiden käyttö voivat aiheuttaa vakavia tai kuolemaan johtavia vahinkoja käyttäjälle ja kolmansille osapuolille.</p>	<p>PAPILDUS TEHNISKĀ APKOPE Savlaicīgi gadalaika beigās, ja tiek intensīvi lietota, ik pēc diviem gadiem normālas lietošanas apstākļos ir jānodrošina vispārīgu pārbaudi, ko jāveic specializētam tehniķim no tehnikās apkopes tīkla.</p> <p>⚠ UZMANĪBU! - Visas tehnikās apkopes darbības, kas nav minētas šajā lietošanas pamācībā, jāveic pilnvarotā tehnikās apkopes centrā. Lai nodrošinātu dzīvzoga griežņu nepārtrauktu un vienmērīgu darbību, atcerieties, ka nomainot detaļas, ir jāizmanto tikai ORIGINĀLĀS REZERVES DAĻAS.</p> <p>⚠ Patvaļīgas modifikācijas un/vai neoriģinālo rezerves daļu lietošana var novest pie operatora vai trešo personu ievainojumiem, vai nāvējošas traumas gūšanas.</p>

Eesti keel	Lietuvių k.	中文
HOOLDUS	TECHNINĖ PRIEŽIŪRA	维护
<p>SOOVITUSLIK LISAHOOLDUS Soovitame intensiivsel kasutamisel iga hooaja lõpus ja normaalsel kasutamisel iga kahe aasta tagant lasta masinat kontrollida spetsialiseerunud tehnikul autoriseeritud teeninduses.</p> <p>⚠ HOIATUS! – Kõiki selliseid hooldustöid, mida käesolev kasutusjuhend ei puuduta, tohib läbi viia üksnes vastavate volitustega teeninduskeskus. Hekilõikuri optimaalse töö tagamiseks pidage meeles, et detailide väljavahetamisel on ainsana lubatud kasutada ORIGINAALVARUOSI.</p> <p>⚠ Omavolilised muudatused seadme juures ja/või mitteoriginaaltarvikute kasutamine võivad põhjustada ülliraskeid või surmaga lõppevaid kehavigastusi operaatorile või kolmandatele isikutele.</p>	<p>PAPILDOMA REKOMENDUOTINA TECHNINĖ PRIEŽIŪRA Jeigu įrenginys buvo eksploatuojamas intensyviai, patartina, kad sezono gale jį patikrintų įgalioto techninės priežiūros tinklo profesionalus technikas; jeigu įrenginys buvo naudojamas įprastiniu intensyvumu, tokį patikrinimą reiktų atlikti kas du metus.</p> <p>⚠ PERSPĖJIMAS! - Bet kokie techninės priežiūros darbai, kurie neaprašomi šiame vadove, turi būti atliekami įgaliotame techninės priežiūros centre. Norėdami užtikrinti tinkamą gyvatvorių genėtuvo veikimą, naudokite tik ORIGINALIAS PAKEIČIAMĄSIAS DALIS.</p> <p>⚠ Jei bus atliekami neapbruoti pakeitimai ir (arba) naudojamos neoriginalios pakeičiamosios dalys, operatorius arba tretieji asmenys gali patirti traumą arba žūti.</p>	<p>特别维护 如果频繁使用，每季末请售权服务中心的专业技术人员进行一次大检。如果正常使用，则每两年进行一次。</p> <p>⚠ 警告！- 所有未在该手册中提到的维修保养操作，将由授权的服务中心进行。为了保证绿篱机一直有规则的运行，在需要更换配件时，应仅采用原厂配件进行。</p> <p>⚠ 未经授权的修改和/或使用非原厂附件有可能会对操作人员或第三者造成严重伤害甚至死亡。</p>

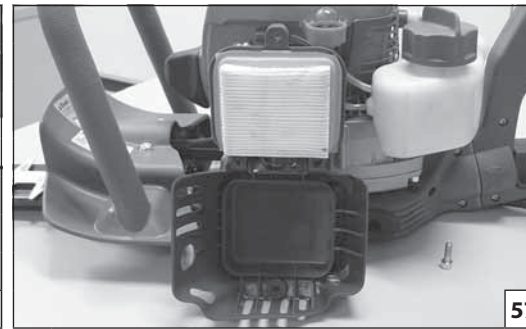
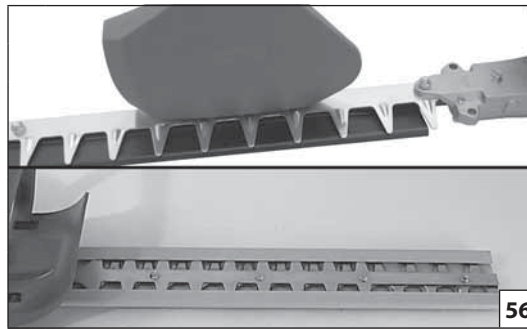
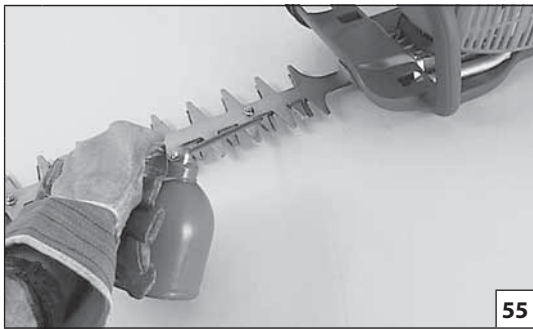

Magyar	Suomi	Latviski
<p style="text-align: center;">TÁROLÁS</p>	<p style="text-align: center;">VARASTOINTI</p>	<p style="text-align: center;">GLABĀŠANA</p>
<p>Amikor a gép hosszú ideig működésen kívül van:</p> <ul style="list-style-type: none"> - A rozsdásodás elkerülése végett a pengét egy kevés olajjal kenje (55. ábra). - Helyezze fel a pengevédőt (56. ábra). - Engedje le az üzemanyagot a tartályból, és helyezze vissza a dugót. - Száraz helyen, lehetőleg a talajjal nem közvetlen kapcsolatban és hőforrásoktól távol tárolja a gépet. - A jogszabályoknak megfelelően, a környezetet tiszteletben tartva ártalmatlanítsa az üzemanyagot. - A karburátor kiürítéséhez indítsa be a motort, és várja meg, hogy leálljon (ha a keverék a karburátorban marad a membránok sérülhetnek). - Gondosan tisztítsa meg a légszűrőt (57. ábra). - A téli pihenőidő után az üzembe helyezési eljárások megegyeznek a gép normál indítási eljárásaival (12-20. old). <p>BONTÁS ÉS HULLADÉKKEZELÉS</p> <p>A gép gyártásához használt anyagok jó része újrahasznosítható; az összes fémes részt (acél, alumínium, sárgaréz) átadhatjuk egy normál fémhulladék gyűjtő telepnek.</p> <p>Az erre vonatkozó információkat a területi hulladékgyűjtő szolgálatnál lehet beszerezni.</p> <p>A talaj, a levegő és a vizek szennyezése nélkül, a környezet tiszteletben tartásával kell elvégezni a gép lebontásakor keletkező hulladékok kezelését.</p> <p>Minden esetben be kell tartani a helyileg érvényes hulladékkezelésre vonatkozó előírásokat.</p>	<p>Kun kone on pitkään käyttämättä:</p> <ul style="list-style-type: none"> - Laita terään hieman rasvaa ruostumisen estämiseksi (Kuva 55). - Laita terien suojuus paikalleen (Kuva 56). - Tyhjennä polttoainesäiliö ja sulje sen korkki. - Säilytä kuivassa tilassa, irti maasta jos mahdollista, ja etäällä lämmönlähteistä. - Hävitä polttoaine ympäristömääräysten mukaisesti. - Tyhjennä kaasutin käynnistämällä moottori ja odota, kunnes se sammuu (polttoaineseoksen jättäminen kaasuttimeen voi aiheuttaa vahinkoa kalvoille). - Puhdista ilmansuodatin huolellisesti (kuva 57). - Talvivarastoinnin jälkeen suoritetaan samat käyttöönottotoimenpiteet kuin koneen normaalin käynnistyksen yhteydessä (sivut 12-20). <p>KÄYTÖSTÄPOISTO JA ROMUTTAMINEN</p> <p>Suurin osa koneen osista on kierrätettäviä. Kaikki metallit (teräs, alumiini, messinki) voidaan toimittaa normaaliin rautatavaran talteenottokeskukseen.</p> <p>Kysy neuvoa oman paikkakuntasi jätehuoltokeskuksesta.</p> <p>Laitteen käytöstäpoiston yhteydessä syntyvien jätteiden hävittäminen on suoritettava ympäristöstä huolehtien välttäen saastuttamasta maaperää, ilmaa ja vettä.</p> <p>Kaikissa tapauksissa tulee noudattaa voimassa olevia maakohtaisia määräyksiä.</p>	<p>Ja ierīce ilgu laiku netiks lietota, veiciet šādas darbības:</p> <ul style="list-style-type: none"> - Ielītojiet asmeni, lai novērstu sarūsēšanu (55. zīm.). - Uzlieciet asmens vāku (56. zīm.). - Izlejiet degvielu no tvertnes un uzlieciet vāku. - Glabājiet ierīci sausā vidē, ja iespējams, neturiet to tiešā saskarē ar zemi un glabājiet tālu no siltuma izdales avotiem. - Utilizējiet degvielu saskaņā ar spēkā esošo likumdošanu par vides aizsardzību. - Lai iztukšotu karburatoru, iedarbiniet dzinēju un gaidiet, kad tas apstāsies (atstājot karburatorā maisījumu, var tikt bojātas membrānas). - Rūpīgi iztīriet gaisa filtru (57. att.). - Lai sagatavotu ierīci darbam pēc ziemas perioda, jāveic tās pašas darbības, kuras ir paredzētas normālai mašīnas iedarbināšanai (12.-20. lpp.). <p>IZJAUKŠANA UN IZMEŠANA</p> <p>Lielu daļu mašīnas ražošanā izmantoto materiālu var pārstrādāt un izmantot atkārtoti. visus metālus (tērauds, alumīnijs, oktāns) var nodot normālā dzelzs pārstrādes centrā.</p> <p>Lai iegūtu papildus informāciju, vērsieties vietējā atkritumu savākšanas centrā.</p> <p>Ierīces izjaukšanas atlikumu izmešanu jāveic atbilstošā vidē, izvairoties no augsnes, gaisa un ūdens saindēšanas.</p> <p>Jebkurā gadījumā jāievēro vietējos spēkā esošos attiecīgos noteikumus.</p>

--	--	--	--

Eesti keel	Lietuvių k.	中文
HOOLDUS	TECHNINĖ PRIEŽIŪRA	维护
<p>Masina ettevalmistus pikaajaliseks seismapanekuks:</p> <ul style="list-style-type: none"> - Rooste vältimiseks tuleb tera määrada (joon. 55). - Paigaldage terakate (joon. 56). - Tühjendage kütusepaak ja pange kork uuesti peale. - Hoidke hekitrimmerit kuivas kohas, soovitavalt mitte põrandal, ning tugevatest soojusallikatest eemal. - Kõrvaldage kütus vastavalt kehtivale seadusandlusele ja keskkonnasäästlikult. - Karburaatori tühjendamiseks käivitage mootor ja oodake, kuni kütus otsa saab ja mootor seiskub (karburaatorisse jäänud toitesegu võib membraane kahjustada). - Puhastage korralikult õhufilter (Joon. 57). - Toimingud enne seda, kui seade pärast talvist hoiustamist taas kasutusele võetakse, on samad, mis tuleb läbi viia enne iga kasutuskorda (lk. 13-21). <p>UTILISEERIMINE</p> <p>Suur osa seadme valmistamisel kasutatud materjale on taaskasutatavad; metallid (teras, alumiinium ja messing) võib viia ümbertöötlemisjaama.</p> <p>Lisainfo saamiseks võtke ühendust kohaliku ümbertöötlemisjaamaga.</p> <p>Masina utiliseerimine peab olema keskkonnasõbralik, reostamata pinnast, õhku ja vett.</p> <p>Tuleb jälgida sellekohast kohalikku seadusandlust.</p>	<p>Jej mechanizmą reikia sandėliuoti ilgą laiką:</p> <ul style="list-style-type: none"> - Ašmenis sutepkite, kad jie nerūdytų (55 pav.). - Uždėkite ašmenų dangtį (56 pav.). - Ištuštinkite degalų baką ir vėl uždėkite dangtelį. - Elektrinį gyvatvorės genėtuvą saugokite sausoje vietoje, pageidautina, kad jis nesiliestų su grindimis ir būtų atokiai nuo šilumos šaltinių. - Degalus išmeskite paisydamis taisyklių ir nepakenkdami aplinkai. - Norėdami ištuštinti baką, užveskite variklį ir palaukite, kol baigsis degalai ir variklis sustos (jei karbiuratoriuje liks degalų mišinio, gali būti pažeistos membranos). - Gerai išvalykite oro filtrą (57 pav.). - Procedūra, kurią reikia atlikti prieš eksploatavimą po žiemos saugojimo, yra tokia pati, kaip ir prieš eksploatuojant kiekvieną dieną (13-21 psl.). <p>IŠARDYMAS IR IŠMETIMAS</p> <p>Didžioji dalis mechanizmui gaminti naudotų medžiagų yra perdirbamos; metalą (plieną, aliuminį ir žalvarį) gali priduoti į perdirbimo stotį.</p> <p>Daugiau informacijos gausite savo vietovės perdirbimo stoties tarnyboje.</p> <p>Mechanizmą privaloma išmesti atsižvelgiant į aplinkos apsauga - būtina išvengti dirvos, oro ir vandens užteršimo.</p> <p>Bet kuriuo atveju reikia vadovautis vietiniais galiojančiais įstatymais.</p>	<p>如果机器将有很长时间不用:</p> <ul style="list-style-type: none"> - 在切刀上涂抹少许油以免生锈(图55)。 - 安装刀盖(图56)。 - 倒空燃料箱,放回盖子。 - 将绿篱修剪机置于干燥地方,不适宜直接与地板接触,并需远离热源。 - 根据规定和考虑环保因素来弃置燃料。 - 要清空化油器,可起动发动机并等它停下来(如果让混合油留在化油器内会使膜片损坏)。 - 仔细清洁空气滤清器(图57)。 - 在动机长期存放后机器的调校起动程序与机器正常起动的步骤相同(参阅页码13-21)。 <p>拆除和废弃</p> <p>绿篱机的大部分部件均由再生材料制成;所有金属(钢、铝、铜)可送往金属回收站。</p> <p>详细信息可联络所在地区的回收站。</p> <p>在弃置拆除本机而获得的废弃物时,应注意保护环境,避免污染土壤、空气和水。</p> <p>在任何情况下应遵循有关的现行地方法规。</p>

H MŰSZAKI ADATOK FIN TEKNISET TIEDOT	LV TEHNISKIE DATI EST TEHNILISED ANDMED	LT TECHNINIAI DUOMENYS 中文 技术参数
---	--	---

Hengerűrtartalom - Iskuilavuus - Cilindra tilpums - Töömaht - Darbinis pajégumas - 排量	21.7 cm ³ (HC 265 XP)	21.7 cm ³ (HC 280 XP)	21.7 cm ³ (HCS 280 XP)
Motor - Moottori - Motors - Mootor - Variklis - 发动机	2 ütemű - kaksitahtinen - taktu - kahetaktiline - jų taktu - 冲程		
Teljesítmény - Teho - Jauda - Vöimsus - Galingumas - 功率	0.75 kW		
Minimális fordulatszám - Alin kierrosluku - Nr. Minimālais apgriezianu skaits - Min. pööret minutis - Minimalios aps./min. - 最小转速	2800 min ⁻¹		
Maximális fordulatszám - Ylin kierrosluku - Nr. Maksimālais apgriezianu skaits - Maks. pööret minutis - Maksimalios aps./min. - 最大转速	10.500 min ⁻¹		
Indítószivattyú - Rikastin - Rokas sūknis - Luttpump - Pripildymo „kriaušė” - 注油管	Igen - Kyllä - Jā - Jah - Taip - 是		
Az üzemanyagtartály űrtartalma - Polttoainesäiliön tilavuus - Degvielās tvertnes tilpums - Kütusepaagi maht - Degalų bako talpa - 油箱容量 	300 (0.3) cm ³ (ℓ)		
A pengék sebessége (futás / perc) - Terien nopeus (kierrosta/minuutti) - Asmeņu ātrums (gājiēni/minūtē) - Terade kiirus (kāiku/ minutis) - Ašmeņu greitis (taktų per minutę) - 切刀速度(次/分钟)	5000		
Pengehosszúság - Terān pituus - Asmens garums - Lōiketera pikkus - Ašmeņu ilgis - 切刀长度	600 mm (24 in)	750 mm (30 in)	
Penge lépték - Terāvāli - Asmens dziļums - Lōiketera hamba samm - Ašmeņu žingsnis - 刀距	35 mm (1.38 in)		
Tömeg - Paino - Svārs - Kaal - Svoris - 重量	5.6 kg	5.8 kg	5.6 kg

H MŰSZAKI ADATOK**FIN TEKNISET TIEDOT****LV TEHNISKIE DATI****EST TEHNILISED ANDMED****LT TECHNINIAI DUOMENYS****中文 技术参数**

			HC 265 XP	HC 280 XP	HCS 280 XP	
Hangnyomás - Akustinen paine - Akustiskais spiediens - Survekang - Slégio lygis - 压力标准	dB (A)	L _{PA} EN ISO 10517 EN ISO 10517-1 EN 22868	92.8	92.8	92.9	*
Bizonytalanság - Epävarmuus - Pielaide - Tolerants - Nuokrypis - 不确定	dB (A)		2.0	2.0	2.0	
Mért hangteljesítmény-szint - Mitattu akustisen tehon taso - Izmērītais akustiskās jaudas līmenis - Mõõdetud müratugevuse tase - Išmatuotas garso galios lygis - 声功率级测量	dB (A)	L _{WA} 2000/14/EC EN 22868 EN ISO 3744	105.3	105.3	105.3	
Bizonytalanság - Epävarmuus - Pielaide - Tolerants - Nuokrypis - 不确定	dB (A)		3.4	3.4	3.4	
Garantált maximális zajszint - Taattu akustisen tehon taso - Garantētais akustiskās jaudas līmenis - Müratugevuse tase - Garantuotas garso galios lygis - 保证声功率电平	dB (A)	L _{WA} 2000/14/EC EN 22868 EN ISO 3744	109.0	109.0	109.0	
Vibráció - Tārinātas - Vibrācijas līmenis - Vibratsioonitase - Vibrācijas lygis - 振动标准	m/s ²	EN ISO 10517 EN ISO 10517-1 EN 22867 EN 12096	5.9 (sx) 5.2 (dx)	6.3 (sx) 5.4 (dx)	6.6 (sx) 8.6 (dx)	*
Bizonytalanság - Epävarmuus - Pielaide - Tolerants - Nuokrypis - 不确定	m/s ²	EN 12096	2.2	2.2	3.2	

*

H - Mért középértékek (1/5 minimum, 4/5 max. üresjárati sebesség).**FIN** - Painotetut keskiarvot (1/5 minimi, 4/5 joutokäynti maksiminopeudella).**LV** - Aptuvenās vidējās vērtības (1/5 minimums, 4/5 maksimālais ātrums tukšos apgriezienos).**EST** - Mõõdetud keskmised väärtused (1/5 minim. pöörete arv min, 4/5 ülekoormusel).**LT** - Vidutinės svėrimo reikšmės (1/5 minimalios aps./min., 4/5 įsibėgėjimas).**中文** - 加权平均值 (1/5最小, 4/5空载最高速度).

MEGFELELŐSÉGI NYILATKOZAT	YHDENMUKAISUUSILMOITUS	APSTIPINĀJUMS PAR ATBILSTĪBU	VASTAVUSDEKLARACIJA	ATITIKTIES DEKLARACIJA	合格证书
Magyar	Suomi	Latviski	Eesti keel	Lietuvių k.	中文
Alulírott	Allekirjoittanut	Paraksts	Allakirjutanu	Žemiau pasirašęs asmuo	本人:
EMAK spa via Fermi, 4 - 42011 Bagnolo in Piano (RE) ITALY					
saját felelőssége tudatában kijelenti, hogy az alábbi gép:	vakuuttaa omalla vastuullaan, että kone:	Zemāk apliecina, ka uzņemas atbildību, ka ierīce:	Kinnitab oma vastutust selle suhtes, et seade:	Savo atsakomybe pareiškia, kad įrenginys:	郑重声明对以下机器全权负责:
1. Fajta: sövénynyíró	1. Tyypki: pensasleikkuri	1. Veids: trimmeris	1. Tüüp: hekitrimmer	1. Tipas: gyvatvorių pjoviklis	1. 机器类型 绿篱机
2. Márka: / Típus:	2. Merkki: / Tyypki:	2. Marka: / Tips:	2. Kaubamärk: / Tüüp:	2. Prekyženklis: / Tipas:	2. 品牌: / 型号:
OLEO-MAC HC 265 XP - HC 280 XP - HCS 280 XP					
3. Sorozatszám	3. Sarjanumero	3. Sērijas identifikācija	3. Sarja tunnus	3. Serijinis numeris	3. 系列识别号
480 XXX 0001 - 480 XXX 9999 (HC 265 XP - HC 280 XP) - 481 XXX 0001 - 481 XXX 9999 (HCS 280 XP)					
megfelel a következő összehangolt normák rendelkezéseinek:	on seuraavan direktiivin vaatimusten mukainen	Atbilst direktīvas noteikumiem	On vastavuses jārgmīse direktīvi nõuetega	Atitinka direktyvos nustatytus reikalavimus	符合准则的规定;
2006/42/EC - 2004/108/EC - 2000/14/EC - 97/68/EC - 2004/26/EC					
megfelel a következő irányelv előírásainak:	on seuraavien yhdenmukaistettujen normien mukainen:	Atbilst sekojošajām saskaņotajām normām:	On vastavuses jārgmīste ūhtlustatud tingimustega:	Atitinka toliau nurodytų suderintų standartų nuostatas:	符合以下标准:
EN ISO 10517 - EN 55012					

MEGFELELŐSÉGI NYILATKOZAT	YHDENMUKAISUUSILMOITUS	APSTIPRINĀJUMS PAR ATBILSTĪBU	VASTAVUSDEKLARACSIION	ATITIKTIES DEKLARACIJA	合格证书
Magyar	Suomi	Latviski	Eesti keel	Lietuvių k.	中文
A megfelelésértékelése céljából alkalmazott eljárások	Yhdenmukaisuuden arvioinnissa käytetty menettelytosti	Procedūras ievērotās atbilstības novērtēšanai	Vastavuse hindamisprotseduur läbi viidud	Atitikties įvertinimo procedūros atliktos	评估已进行标准符合的程序
Annex V - 2000/14/EC					
Mért hangteljesítmény-szint	Mitattu akustisen tehon taso	Izmērītais akustiskās jaudas līmenis	Mõõdetud müratugevuse tase	Išmatuotas garso galios lygis	测得的声音等级
105.3 dB(A)					
Garantált hangteljesítmény-szint	Taattu akustisen tehon taso	Garantētais akustiskās jaudas līmenis	Tagatud müratugevuse tase:	Garantuotas garso galios lygis:	保证的声音等级
109.0 dB(A)					

Kelt / Paikka / Izpildes vieta / Tootja / Pagaminta / 切割宽度: Bagnolo in piano (RE) Italy - via Fermi, 4

Dátum / Päivämäärä / Datums / Kuupäev / Data / 制造于: 31/05/2012

A műszaki dokumentáció megtalálható a Társaság adminisztrációs székhelyén. - Műszaki Igazgatóság

Tekniset asiakirjat säilytetään hallintokonttorissa. - Tekninen ohje

Tehniskā dokumentācija, kas glabājas Administratīvajā nodaļā. - Tehniskā nodaļa

Tehniline dokumentatsioon on deponeeritud ettevõtte administratiivkeskuses. - Tehnikaosakond

Techninė dokumentacija turi administracijos darbuotojai. - Technikos departamentas

存放在行政地址的技术文件。 - 技术部

KARBANTARTÁSI TÁBLÁZAT

Kérjük, ne feledje, hogy az alábbi karbantartási időszakok csak normál működési körülmények esetén alkalmazandók. Ha a napi munka nagyobb terheléssel jár, ennek megfelelően csökkenteni kell a karbantartási időszakokat.		Minden egyes használat előtt	Minden feltöltési leállást követően	Hetente	Ha sérült vagy hibás	Igény szerint
Teljes gép	Ellenőrzés: szivárgás, repedés és kopás	X	X			
Ellenőrzések: kapcsoló, indító, gyorsítókar és gyorsító leállító kar	A működés ellenőrzése	X	X			
Üzemanyagtartály	Ellenőrzés: szivárgás, repedés és kopás	X	X			
Üzemanyagszűrő	Ellenőrzés és tisztítás			X		
	Cserélje ki a szűrőelemet				X	6 havonta
Penge	Ellenőrzés: kár, élesség és kopás	X	X			
	Élezés				X	
Zsírzó	Ellenőrzés: szivárgás, repedés és kopás	X	X			
Kuplung	Ellenőrzés: sérülés és kopás			X		
	Csere				X	
Minden elérhető csavar és anyás csavar (kivéve az üzemanyagcsavarokat)	Ellenőrzés és beszerítés			X		
Légszűrő	Tisztítás	X				
	Csere				X	6 havonta
Hengerbordák és indító védőburkolat nyílásai	Tisztítás			X		
Indítókötél	Ellenőrzés: sérülés és kopás			X		
	Csere				X	
Karburátor	Alapjárat ellenőrzése	X	X			
Gyertya	Az elektródák távolságának ellenőrzése			X		
	Csere				X	6 havonta
Rezgésgátló rendszer	Ellenőrzés: sérülés és kopás			X		

HUOLTOTAULUKKO

Huomaa, että seuraavassa mainitut huoltovälit pätevät ainoastaan normaaleissa käyttöolosuhteissa. Jos päivittäinen työ on normaalia raskaampaa, huoltovälejä on tihennettävä vastaavasti.		Ennen jokaista käyttöä	Aina polttoaineen lisäämisen jälkeen	Viikottain	Jos vaurioitunut tai viallinen	Tarpeen mukaan
Koko kone	Tarkista vuodot, säröt ja kuluminen	X	X			
Tarkastukset: kytkin, käynnistin, kaasuvipu ja kaasunrajoitinvipu	Tarkista toiminta	X	X			
Polttoainesäiliö	Tarkista vuodot, murtumat ja kuluminen	X	X			
Polttoainesuodatin	Tarkasta ja puhdista			X		
	Vaihda suodatinelementti				X	6 kuukauden välein
Terä	Tarkista vauriot, terävyys ja kuluminen	X	X			
	Teroita				X	
Rasvanippa	Tarkista vuodot, murtumat ja kuluminen	X	X			
Kytkin	Tarkista vauriot ja kuluminen			X		
	Vaihda				X	
Kaikki näkyvässä olevat ruuvit ja mutterit (ei kaasuttimen ruuveja)	Tarkista ja kiristä			X		
Ilmansuodatin	Puhdista	X				
	Vaihda				X	6 kuukauden välein
Sylinterin rivat ja käynnistysuojuksen ritilät	Puhdista			X		
Käynnistysköysi	Tarkista vauriot ja kuluminen			X		
	Vaihda				X	
Kaasutin	Tarkista tyhjäkäynti	X	X			
Syttytysluppa	Tarkista elektrodiväli			X		
	Vaihda				X	6 kuukauden välein
Värähtelynvaimennusjärjestelmä	Tarkista vauriot ja kuluminen			X		

TEHNISKĀS APKOPES TABULA

Nemiet vērā, ka zemāk norādītie tehniskās apkopes intervāli attiecas tikai uz ierīces lietošanu normālos darba apstākļos. Ja jūs ikdienā strādājat smagākos apstākļos, tehniskās apkopes intervāli ir jāsaīsina.		Pirms katras lietošanas reizes	Pēc katras uzpildes reizes	Reizi nedēļā	Ja ierīce ir bojāta vai darbojas nepareizi	Pēc nepieciešamības
Visa mašīna	Pārbaudīt: noplūdes, plisumi un nodilums	X	X			
Pārbaudes:slēdzis,starteris,akseleratora svira un akseleratora fiksēšanas svira	Pārbaudīt darbību	X	X			
Degvielas tvertne	Pārbaudīt: noplūdes, plisumi un nodilums	X	X			
Degvielas filtrs	Pārbaudīt un iztīrīt			X		
	Nomainīt filtrējošo elementu				X	Reizi 6 mēnešos
Asmens	Pārbaudīt: bojājumi, asinājums un nodilums	X	X			
	Uzasināt				X	
Eļļotājs	Pārbaudīt: noplūdes, plisumi un nodilums	X	X			
Sajūgs	Pārbaudīt: bojājumi un nodilums			X		
	Nomainīt				X	
Visas skrūves un uzgriežņi, kurām var piekļūt (izņemot karburatora skrūves)	Pārbaudīt un pievilkt			X		
Gaisa filtrs	Iztīrīt	X				
	Nomainīt				X	Reizi 6 mēnešos
Cilindra ribas un iedarbināšanas kartera atveres	Iztīrīt			X		
Iedarbināšanas aukla	Pārbaudīt: bojājumi un nodilums			X		
	Nomainīt				X	
Karburators	Pārbaudīt tukšgaitas režīmu	X	X			
Svece	Pārbaudīt attālumu starp elektrodiem			X		
	Nomainīt				X	Reizi 6 mēnešos
Pretvibrācijas sistēma	Pārbaudīt: bojājumi un nodilums			X		

HOOLDUSTABEL

Tuleb arvestada, et järgnevad hooldusvälbad kehtivad ainuüksi harilikes töötingimustes. Kui seadmega töötatakse harilikust raskemates tingimustes, tuleb hooldusvälpasid vastavalt vähendada.		Enne iga kasutuskorda	Pärast iga töö peatamist tankimiseks	Kord nädalas	Juhul kui JuKKRIkke või vigastuste korral	Nõuetele vastavalt
Kogu seade	Veenduda: lekete, lõhede ja kulumise puudumises	X	X			
Üle vaadata: lüliti, starter, kiirendi hoob ja kiirendi piduri hoob	Kontrollida tööd	X	X			
Kütuse	Veenduda: lekete, lõhede ja kulumise puudumist	X	X			
Kütusefilter	Kontrollida ja puhastada			X		
	Asendada filtrielement				X	Kord 6 kuu jooksul
Tera	Veenduda: vigastuste, nürde hammaste ja kulunud kohtade puudumises	X	X			
	Teritada				X	
Määrija	Veenduda: lekete, lõhede ja kulumise puudumist	X	X			
Sidur	Veenduda: vigastuste ja kulunud kohtade puudumises			X		
	Asendada				X	
Kõik ligipääsetavad kruvid ja mutrid (välja arvatud karburatori kruvid)	Kontrollida ja pingutada			X		
Õhufilter	Puhastada	X				
	Asendada				X	Kord 6 kuu jooksul
Silindri tiiviku labad ja käiviti kaitsekatte avad	Puhastada			X		
Trosskäiviti	Veenduda: vigastuste ja kulunud kohtade puudumises			X		
	Asendada				X	
Karburator	Kontrollida miinimumpõordeid	X	X			
Süüteküünal	Kontrollige elektroodide vahet			X		
	Asendada				X	Kord 6 kuu jooksul
Vibratsioonivastane süsteem	Veenduda: vigastuste ja kulunud kohtade puudumises			X		

TECHNINĖS PRIEŽIŪROS LENTELĖ

Prašom atkreipti dėmesį, kad toliau nurodyti techninės priežiūros intervalai taikomi tik esant normalioms eksploatavimo sąlygoms. Jei jūsų darbo diena ilgesnė nei įprasta arba jei pjovimo sąlygos sunkios, atitinkamai reikia sutrumpinti rekomenduojamus intervalus.		Prieš kiekvieną naudojimą	Po kiekvieno degalų papildymo Sustabdymo	Kas savaitę	Jei pažeidžiamas arba sugenda	Pagal poreikį
Visas mechanizmas	Patikrinti (pratekėjimai, įtrūkimai ir susidėvėjimas)	X	X			
Valdikliai (uždegimo jungiklis, droselinės sklendės svirtis, droselinis spragtukas, spragtukų blokuotė)	Patikrinti veikimą	X	X			
Degalų bakas	Patikrinti (pratekėjimai, įtrūkimai ir susidėvėjimas)	X	X			
Degalų filtras	Patikrinti ir nuvalyti			X		
	Pakeisti filtro elementą				X	Kas 6 mėnesius
Ašmenys	Patikrinti (pažeidimai, aštrumas ir susidėvėjimas)	X	X			
	Pagaląsti				X	
Tepimo antgalis	Patikrinti (pratekėjimai, įtrūkimai ir susidėvėjimas)	X	X			
Sankabos būgnas	Patikrinti (pažeidimai ir susidėvėjimas)			X		
	Pakeisti				X	
Visi pasiekiami varžtai ir veržlės (tačiau ne reguliuojamieji varžtai)	Patikrinti - priveržti			X		
Oro filtras	Nuvalyti	X				
	Pakeisti				X	Kas 6 mėnesius
Cilindro mentelės ir starterio sistemos ventiliacijos angos	Nuvalyti			X		
Starterio virvė	Patikrinti (pažeidimai ir susidėvėjimas)			X		
	Pakeisti				X	
Karbiuratorius	Patikrinti varikliui veikiant tuščiaja eiga	X	X			
Uždegimo žvakė	Patikrinti tarpą tarp elektrodų			X		
	Pakeisti				X	Kas 6 mėnesius
Vibracijos aptaisai	Patikrinti (pažeidimai ir susidėvėjimas)			X		

保养表格

请注意，以下的保养时间仅适用于正常运行条件。如果您的日常工作比普通的更繁重，保养间隔则要相应缩短。		任何使用前	每次加油停顿后	每周	如受损或有缺陷	按要求
完整机器	检查：泄漏、裂痕和磨损	X	X			
检查：开关、起动机、加速杆和加速锁定杆	检查运作状况	X	X			
油箱和机油箱	检查：泄漏、裂痕和磨损	X	X			
燃料滤清器	检查和清洁			X		
	更换过滤元件				X	每6个月
切刀	检查：损坏、磨快和磨损	X	X			
	磨快				X	
润滑器	检查：泄漏、裂痕和磨损	X	X			
离合器	检查：损坏和磨损			X		
	更换				X	
所有可接触螺栓和螺母(化油器螺栓除外)	检查和拧紧			X		
空气滤清器	清洁；	X				
	更换				X	每6个月
气缸翅片和起动机护门小孔	清洁；			X		
起动机索	检查：损坏和磨损			X		
	更换				X	
化油器	检查怠速	X	X			
火花塞	检查电极距离			X		
	更换				X	每6个月
防震结构	检查：损坏和磨损			X		

PROBLÉMÁK MEGOLDÁSA

 **FIGYELEM:** az alábbi táblázatban javasolt korrekciós próba végrehajtása előtt mindig állítsa le az egységet, és kösse ki a gyertyát, kivéve, ha az szerepel, hogy az egységnek működnie kell.

Ha ellenőrizte az összes lehetséges okot, és a probléma nem oldódott meg, vegye fel a kapcsolatot a hivatalos Vevőszolgálattal. Ha a táblázatban nem szereplő probléma merül fel, vegye fel a kapcsolatot a hivatalos Vevőszolgálattal.

PROBLÉMA	LEHETSÉGES OKOK	MEGOLDÁS
A motor nem indul be, vagy az indítást követően néhány másodperccel kikapcsol. (Ellenőrizze, hogy a kapcsoló "I" pozícióban legyen)	1. Nincs szikra 2. A motor nedves	1. Ellenőrizze a gyertya szikráját. Ha nincs szikra, ismételje meg a tesztet új gyertyával (CMR7H) . 2. Kövesse a 18. oldalon leírt eljárást. Ha a motor még mindig nem indul be, ismételje meg az eljárást új gyertyával.
A motor beindul, de nem megfelelően gyorsul, vagy nagy sebességen nem megfelelően működik.	Be kell állítani a karburátort.	Vegye föl a kapcsolatot a Vevőszolgálattal a karburátor beállításához.
A motor nem éri el a teljes sebességet, és/vagy erősen füstöl.	1. Ellenőrizze az olaj/benzin keveréket. 2. Légszűrő szennyezett. 3. A karburátort be kell állítani	1. Friss benzint és kétütemű motorhoz való olajat használjon. 2. Tisztítsa meg; lásd a Légszűrő karbantartása fejezetben leírt utasításokat. 3. Vegye fel a kapcsolatot a hivatalos Vevőszolgálattal a karburátor beállításához.
A motor beindul, forog, gyorsul, de nem tartja az alaplátort.	A karburátort be kell állítani.	Állítsa be a "T" minimum csavart (53. ábra, 28. old.) az óramutató járásával azonos irányban a sebesség növeléséhez. Lásd a Karburátor karbantartása fejezetet.
A motor beindul, és működik, de a penge nem mozog	1. A penge helytelen felszerelése 2. Sérült penge 3. Sérült kuplung	1. Vegye fel a kapcsolatot a hivatalos Vevőszolgálattal 2. Vegye fel a kapcsolatot a hivatalos Vevőszolgálattal 3. Vegye fel a kapcsolatot a hivatalos Vevőszolgálattal

 **Figyelem: soha ne érintse meg a pengét a motor működése közben.**

VIANMÄÄRITYS

 **HUOMIO:** pysäytä yksikkö aina ja irrota sytytystulppa ennen alla olevassa taulukossa mainittujen testien tekemistä, ellei yksikön käynnissäolo ole vaadittu.

Jos kaikki mahdolliset syyt on tarkistettu eikä ongelma siitä huolimatta poistu, ota yhteys valtuutettuun huoltoliikkeeseen. Jos laitteessa esiintyy jokin muu kuin taulukossa mainittu ongelma, ota yhteys huoltoliikkeeseen.

ONGELMA	MAHDOLLISET SYYT	RATKAISU
Moottori ei käynnisty tai käy vain muutaman sekunnin ajan. (Tarkista, että kytkin on asennossa I.)	1. Ei kipinointia 2. Moottori on kastunut	1. Tarkista sytytystulppa. Jos sytytystulppa ei anna kipinää, suorita testi uudelleen uudella sytytystulppalla (CMR7H) . 2. Noudata sivulla 18 annettuja ohjeita. Jos moottori ei vielä käynnisty, toista toimenpide uudella sytytystulppalla.
Moottori käynnistyy, mutta ei kiihdy oikein eikä toimi oikein suurella nopeudella.	Kaasutin on säädettävä.	Ota yhteys valtuutettuun huoltoliikkeeseen kaasuttimen säätöä varten.
Moottori ei saavuta täyttä nopeutta ja/tai savuaa runsaasti.	1. Tarkista öljyn ja bensiinin seos. 2. Ilmansuodatin on likainen. 3. Kaasutin on säädettävä.	1. Käytä tuoretta bensiiniä ja 2-tahtimoottoreille tarkoitettua öljyä. 2. Puhdista. Lue ohjeet kappaleesta Ilmansuodattimen huolto. 3. Ota yhteys valtuutettuun huoltoliikkeeseen kaasuttimen säätöä varten.
Moottori käynnistyy, käy ja kiihtyy, mutta ei käy tyhjäkäynnillä.	Kaasutin on säädettävä.	Lisää nopeutta kiertämällä tyhjäkäyntiruuvia T (kuva 53, sivu 28) myötäpäivään. Katso kappale Kaasuttimen huolto.
Moottori käynnistyy ja käy, mutta terä ei liiku	1. Terä on asennettu väärin 2. Vaurioitunut terä 3. Vaurioitunut kytkin	1. Ota yhteys valtuutettuun huoltoliikkeeseen. 2. Ota yhteys valtuutettuun huoltoliikkeeseen. 3. Ota yhteys valtuutettuun huoltoliikkeeseen.

 **Huomio: Älä koske terään moottorin käydessä.**

PROBLĒMU NOVĒRŠANA



UZMANĪBU: pirms zemāk esošajā tabulā rekomendējamo pārbauzu veikšanas vienmēr izslēdziet ierīci un atvienojiet sveci, izņemot gadījumus, kad ir norādīts, ka ierīcei jādarbojas.

Ja pēc visu iespējamo problēmas cēloņu pārbaudes tā nav novērsta, sazinieties ar pilnvaroto servisa centru. Ja rodas problēmas, kas nav norādīta šajā tabulā, sazinieties ar pilnvaroto servisa centru.

PROBLĒMA	IESPĒJAMI IEMESLI	RISINĀJUMS
Dzinēju neizdodas iedarbināt vai tas izslēdzas dažas sekundes pēc iedarbināšanas. (Pārlicinieties, vai slēdzis ir stāvoklī "I")	<ol style="list-style-type: none"> 1. Nav dzirksteles 2. Dzinējs ir applūdināts 	<ol style="list-style-type: none"> 1. Pārbaudi svēcesdzirksteli. Jadzirksteles nav, atkārtotiet pārbaudi ar jaunu sveci (CMR7H). 2. Sekojiet 18.lpp. norādītajai procedūrai. Ja dzinēju joprojām neizdodas iedarbināt, atkārtotiet procedūru ar jaunu sveci.
Dzinēju izdodas iedarbināt, bet neizdodas pareizi palielināt tā ātrumu vai lielā ātrumā tas darbojas nevienmērīgi.	Karburators ir jāregulē.	Sazinieties ar pilnvaroto servisa centru un lūdziet noregulēt karburatoru.
Dzinējs nerasniedz maksimālo ātrumu un/vai tajā veidojas daudz dūmu.	<ol style="list-style-type: none"> 1. Pārbaudiet eļļas/benzīna maisījumu. 2. Netīrs gaisa filtrs. 3. Karburators ir jāregulē 	<ol style="list-style-type: none"> 1. Lietojiet svaigu benzīnu un divtaktu dzinējiem paredzēto eļļu. 2. Notīriet; sk. norādījumus nodaļā "Gaisa filtra apkope". 3. Sazinieties ar pilnvaroto servisa centru un lūdziet noregulēt karburatoru.
Dzinēja var iedarbināt un palielināt ātrumu, bet tas neuztur minimālo režīmu.	Karburators ir jāregulē.	Noregulējiet minimālā režīma skrūvi "T" (53.att., 28.lpp.) pulksteņrādītāja virzienā, lai palielinātu ātrumu; sk. nodaļu "Karburatora apkope".
Dzinēju var iedarbināt un tas darbojas, bez asmens nekustas	<ol style="list-style-type: none"> 1. Nepareiza asmens montāža 2. Bojāts asmens 3. Bojāts sajūgs 	<ol style="list-style-type: none"> 1. Sazinieties ar pilnvaroto servisa centru 2. Sazinieties ar pilnvaroto servisa centru 3. Sazinieties ar pilnvaroto servisa centru



Uzmanību: nekādā gadījumā nepieskarieties asmeni, kamērdzinējs darbojas.

RIKETE KŌRVALDAMINE



TĀHELEPANU: enne tabelis loetletud kontrolltoimingute sooritamist seisake seade ja ūhendage sūutekūunal lahti, vālja arvatud juhul, kui nende lābiviimisel on nōutud seadme tōotamine.

Kui kontrollitud on kōik vōimalikud pōhjused ja probleem pūsis, vōtke ūhendust volitatud teeninduskeskusega. Rikete korral, mida pole tabelis āra toodud, vōtke ūhendust volitatud teeninduskeskusega.

PROBLEEM	VŌIMALIKUD PŌHJUSED	KŌRVALDAMINE
Mootor ei kāivitu vōi sureb kohe pārast kāivitamist vālja. (Kontrollige, et lūliti oleks asendis „I”)	<ol style="list-style-type: none"> 1. Ei teki sādet 2. Mootor on „ūle ujutatud” 	<ol style="list-style-type: none"> 1. Kontrollige kūūnlasādet. Kuisādeteiteki, asendage kūūnal uuega (CMR7H) ja proovige uuesti. 2. Viige lābi lk 19 kirjeldatud toiming. Kui mootor ikka veel ei kāivitu, asendage kūūnal uuega ja proovige uuesti.
Mootor hakkab tōōle, ent pōōreearveitōuseettenāhtud viisil vōi mootoreitōōtakōrgetel pōōretel.	Karburaatorit tuleb reguleerida.	Karburaatori seadistamiseks vōtke ūhendust volitatud teeninduskeskusega.
Mootor ei jōua maksimumrežiimile ja/vōi suitseb tugevalt.	<ol style="list-style-type: none"> 1. Kontrollige ūli/bensiini segu. 2. Ūhufilter on māārdunud. 3. Karburaatorit tuleb reguleerida. 	<ol style="list-style-type: none"> 1. Kasutage vārsket bensiini ja kahetaktiletelemootoritele sobilikku ūli. 2. Puhastamine; vt juhised peatūkis Ūhufiltri hooldus. 3. Karburaatori seadistamiseks vōtke ūhendust volitatud teeninduskeskusega.
Mootor kāivitub, tōōtab ja kiirendab, ent ei tōōta tūhikāigul.	Karburaatorit tuleb reguleerida	Keerake tūhikāigu reguleerimiskrūvi „T” (Joon. 53, lk 28) pōōrete tōstmiseks pāripāeva - vt peatūkk Karburaatori hooldus.
Mootor kāivitub ja tōōtab, aga kett ei kāi ringi	<ol style="list-style-type: none"> 1. Valesti kūlgemonteeritud tera 2. Vigastatud tera 3. Vigastatud sidur 	<ol style="list-style-type: none"> 1. Vōtke ūhendust volitatud teeninduskeskusega 2. Vōtke ūhendust volitatud teeninduskeskusega 3. Vōtke ūhendust volitatud teeninduskeskusega



Tāhelepanu: tera puudutaminetōōtava mootoriga on rangelt keelatud.

PROBLEMŲ ŠALINIMAS

 **DĖMESIO: išskyrus tuos atvejus, kai reikalinga, kad prietaisas dirbtų, visus rekomenduojamus veiksmus, nurodytus žemiau esančioje lentelėje, atlikite tik po to, kai išjungsite prietaisą ir atjungsite žvakę.**

Jeigu patikrinote visas galimas gedimo priežastis, tačiau problemos pašalinti nepavyko, susisiekite su įgaliotu klientų aptarnavimo centru. Jei susidūrėte su problema, kuri nėra nurodyta šioje lentelėje, susisiekite su įgaliotu klientų aptarnavimo centru.

PROBLEMA	GALIMOS PRIEŽASTYS	SPRENDIMAS
Variklis nepasileidžia arba praėjus kelioms sekundėms po paleidimo išsijungia. (Patikrinkite, kad jungiklis būtų įjungtoje padėtyje "I")	<ol style="list-style-type: none"> Nėra kibirkšties Variklis užsiurbtas 	<ol style="list-style-type: none"> Patikrinkite žvakės kibirkštį. Jeigu kibirkštis nėra, pakeiskite žvakę (CMR7H). Atlikite procedūrą, kuri aprašyta puslapyje "19". Jei variklis vis tiek neužsiveda, pakartokite procedūrą su nauja žvake.
Variklis įsijungia, bet reikiamai nedidina sūkių arba prie didelių sūkių veikia netinkamai.	Reikia sureguliuoti karbiuratorių.	Jei reikia sureguliuoti karbiuratorių, susisiekite su įgaliotu klientų aptarnavimo centru.
Variklis nepasiekia maksimalių sūkių ir/arba išmeta per daug dūmų.	<ol style="list-style-type: none"> Patikrinkite alyvos ir benzino mišinį. Užsiteršęs oro filtras. Reikia sureguliuoti karbiuratorių. 	<ol style="list-style-type: none"> Naudokite šviežią benziną ir dvitakčiams varikliams skirtą alyvą. Išvalykite; žr. instrukcijas skyriuje "Oro filtro priežiūra". Jei reikia sureguliuoti karbiuratorių, susisiekite su įgaliotu klientų aptarnavimo centru.
Variklis pasileidžia, sukasi ir greitėja, tačiau nepalaiko minimalių sūkių.	Reikia sureguliuoti karbiuratorių.	Jei reikia padidinti variklio sūkius, pasukite varžtą pagal laikrodžio rodyklę mažiausiai per "T" (53 pav., 28 pav.); žr. skyrių "Karbiuratoriaus priežiūra".
Variklis užsiveda ir veikia, tačiau ašmenys nejudą	<ol style="list-style-type: none"> Ašmenys neteisingai sumontuoti Ašmenys pažeisti Sankaba pažeista 	<ol style="list-style-type: none"> Kreipkitės į įgaliotą techninės priežiūros centrą Kreipkitės į įgaliotą techninės priežiūros centrą Kreipkitės į įgaliotą techninės priežiūros centrą

 **Perspėjimas: jei variklis veikia, niekada nelieskite ašmenų.**

问题解决办法

 **注意: 在进行下表中建议的所有校正尝试前, 必须停止本机并拔除火花塞, 除非要求本机运作。**

如果检查了所有可能原因而问题不能解决, 请联络获得授权的售后服务中心。如果检查出的问题在本表中未列出, 请联络获得授权的售后服务中心。

问题	可能原因	解决办法
发动机不能启动或在启动数秒后就熄灭。 (确保开关处于位置 "I")	<ol style="list-style-type: none"> 没有火花 发动机满溢 	<ol style="list-style-type: none"> 检查火花塞的火花。如果没有火花, 则用新的火花塞 (CMR7H) 重复测试。 遵循 第19页的操作程序。如果发动机仍然不能启动, 则用新的火花塞重复操作程序。
发动机启动, 但不正确加速或不能以高速正确运作。	汽化器需要调节。	联络获得授权的售后服务中心以调节汽化器。
发动机不能达到全速及/或冒烟过多。	<ol style="list-style-type: none"> 检查机油/汽油的混合。 空气过滤器肮脏。 汽化器需要调节。 	<ol style="list-style-type: none"> 使用新汽油和适合二冲程发动机的机油。 清洁; 参阅空气过滤器保养一章的说明。 联络获得授权的售后服务中心以调节汽化器。
发动机可以启动、转动和加速, 但不能惰转。	汽化器需要调节。	按顺时针方向调节惰转螺丝 "T" (图 53, 第28页) 以提高速度; 参阅汽化器保养一章。
发动机可以启动, 但切刀不运动	<ol style="list-style-type: none"> 切刀安装错误 切刀受损 离合器损坏 	<ol style="list-style-type: none"> 联系授权的服务中心 联系授权的服务中心 联系授权的服务中心

 **注意: 发动机运行间严禁触摸切刀。**

Magyar	Suomi	Latviski
<h3 style="text-align: center;">GARANCIALEVÉL</h3>	<h3 style="text-align: center;">TAKUUTODISTUS</h3>	<h3 style="text-align: center;">GARANTIJAS SERTIFIKĀTS</h3>
<p>A gépet a legmodernebb gyártási technológia szerint tervezték és állították össze. A Gyártó termékeire magán és hobby használat esetén a vásárlástól számított 24 hónapos garanciát vállal. Professzionális használat esetén a garanciális időszak 12 hónapra korlátozódik.</p> <p>Garanciális feltételek</p> <ol style="list-style-type: none"> A garancia a vásárlás időpontjától érvényes. A gyártó cég értékesítési és szervizhálózatán keresztül ingyenesen kicseréli, az anyag-, megmunkálási vagy gyártási hibás alkatrészeket. A garancia nem vonja meg a vevő polgári törvénykönyvből előírt, az értékesített áru hibájának vagy hiányosságának következményeivel kapcsolatos jogait. A szakemberek a munka megszervezéséhez szükséges időt figyelembe véve a lehető leghamarabb elvégzik a szükséges beavatkozást. A garanciális javítás igényléséhez az erre felhatalmazott személyhez el kell juttatni az alábbi garanciajegyet, minden adatot kitöltve, a viszonteladó által lepecsételve, valamint mellékelni kell a vásárlást igazoló számlát vagy adóhatóság által előírt blokkot, amely a vásárlás időpontját igazolja. A garancia érvényét veszti az alábbi esetekben: <ul style="list-style-type: none"> a karbantartás nyilvánvaló hiánya. a termék nem megfelelő és helytelen használata. nem megfelelő kenőanyag vagy üzemanyag használata. nem eredeti alkatrész vagy tartozék használata arra fel nem hatalmazott személy valamilyen beavatkozást végzett a gépen. A Gyártó cég kizárja a garanciából a fogyóanyagokat és a normál működési kopásnak kitett alkatrészeket. A garancia kizárja a termék frissítését és feljavítását A garanciális idő alatt szükséges beállítás és karbantartás nem tartozik a garancia körébe A szállítás közben esetlegesen bekövetkező kárt haladéktalanul jelezni kell a fuvarozónak garanciális jogvesztés terhe mellett A gépeinkre szerelt más márkájú motorokra (Briggs & Stratton, Subaru, Honda, Lombardini, Kohler stb.) a motor gyártójának garanciája érvényes. A garancia nem fedezi az esetleges közvetlen vagy közvetett személyi vagy anyagi károkat, melyek oka a gép meghibásodása vagy a gép hosszú ideig tartó használaton kívül helyezése. 	<p>Tämä kone on suunniteltu ja valmistettu uudenaikaisella tuotantotekniikalla. Valmistaja takaa tuotteet 24 kuukauden ajaksi ostopäivästä lukien yksityistä ja harrastelijakäyttöä varten. Takuun kesto on 12 kuukautta, mikäli tuotetta käytetään ammattikäytössä.</p> <p>Takuuehdot</p> <ol style="list-style-type: none"> Takuu on voimassa ostopäivästä lähtien. Valmistaja vaihtaa myynti- ja huoltoverkojensa välityksellä maksutta osat, joissa havaitaan materiaali-, työstö- tai valmistusvirhe. Takuu ei poista ostajan lakisääteistä oikeutta myydyn esineen aiheuttamien virheiden tai vikojen seuraamusten suhteen. Tekninen henkilökunta toimii mahdollisimman pian järjestelyjen vaatiman ajan puitteissa. Takuukorjausta vaadittaessa valtuutetulle henkilökunnalle on esitettävä alla näkyvä jälleenmyyjän leimaama takuutodistus, jonka kaikki kohdat on täytetty, sekä lasku tai kuitti, josta näkyy ostopäivämäärä. Takuu ei ole voimassa seuraavissa tapauksissa: <ul style="list-style-type: none"> Huollon suorittaminen on selvästi laiminlyöty. Tuotetta on käytetty väärin, tai sitä on käsitelty omavaltaisesti. On käytetty vääränlaisia voiteluaineita tai polttoaineita. On käytetty muita kuin alkuperäisiä varaosia tai lisävarusteita. Valtuuttamaton henkilökunta on suorittanut korjaustoimenpiteitä. Valmistaja ei vastaa kulutusaineista eikä normaalista osien kulumisesta. Tuotteen päivitys- ja parannustoimenpiteet eivät kuulu takuun piiriin. Takuu ei korvaa takuuaikana mahdollisesti suoritettuja säätö- tai huoltotoimenpiteitä. Mahdollisista kuljetuksen aikana sattuneista vahingoista on välittömästi ilmoitettava kuljetusliikkeelle, muussa tapauksessa takuu ei ole voimassa. Tuotteeseen asennettujen muunmerkkisten (Briggs & Stratton, Subaru, Honda, Lombardini, Kohler, ecc.) moottorien suhteen on voimassa moottorin valmistajan takuu. Takuu ei korvaa mahdollisia henkilö- tai omaisuusvahinkoja, jotka ovat aiheutuneet suoraan tai välillisesti koneen vaurioitumisesta tai pitkäaikaisesta käytön estymisestä. 	<p>Ierīce ir izveidota, izmantojot vismodernākās tehnoloģijas. Ražotājs nodrošina savai produkcijai 24 mēnešu garantiju kopš iegādes brīža, ja to lieto privātiem un neprofesionāliem mērķiem. Ja ierīce tiek lietota profesionālos nolūkos, garantija ir derīga 12 mēnešus.</p> <p>Garantijas noteikumi</p> <ol style="list-style-type: none"> Garantija stājas spēkā kopš ierīces iegādes brīža. Ražotājs, darbojoties caur pārdošanas un tehniskās apkopes tīklu, par velti nomaina jebkuras detaļas, kas bojātas ražošanas, tehnikas vai materiāla problēmu dēļ. Garantija neietekmē pircēja tiesības, kuras, atbilstoši likumdošanai, pasargā pret pārdotās ierīces defektu un bojājumu sekām. Tehniskais personāls uzņemas veikt visus labojumus iespējami minimālā laikā, saskaņā ar organizatoriskajām vajadzībām. Lai pēc šīs garantijas iesniegtu prasību, šo garantijas sertifikātu, pilnībā aizpildītu, kopā ar pārdevēja zīmogu un faktūru vai čeku, kurā uzrādīts pirkšanas datums, ir jānogādā personālam, kas pilnvarots to apstiprināt. Garantija ir nederīga, ja: <ul style="list-style-type: none"> ierīce nav bijusi pareizi lietota. ierīce ir lietota nepareiziem mērķiem vai ir mainīta kādā citā veidā. ir lietotas neatbilstošas smērvielas vai eļļas. ir lietotas neoriģinālas detaļas un aksesuāri ierīci ir lietojusi nekompetenta persona. Garantijā neietilpst materiāli vai detaļas, kas nolietojas normālas lietošanas rezultātā. Garantija neparedz ierīces modernizēšanu vai uzlabošanu. Garantijā neietilpst nekāds sagatavošanas vai apkopes darbs, ko veic garantijas periodā. Gadījumā, ja ierīces transportēšanas laikā radušies bojājumi, nekavējoties ziņojiet par to piegādātājam: ja tas netiek darīts, garantija nav spēkā. Uz citu ražotāju (Briggs & Stratton, Subaru, Honda, Lombardini, Kohler, u.c.) motoriem, kuri iebūvēti mūsu ierīcēs, attiecas atbilstošo ražotāju garantijas. Garantijā neietilpst tieši vai netieši ievainojumi vai bojājumi personām vai lietām ierīces defektu dēļ vai pārāk ilgas lietošanas gadījumā, kuras rezultātā radušies bojājumi.

TÍPUS - MALLI

SOROZATSZÁM -
SARJANUMERO

VÁSÁRLÓ NEVE - OSTAJA -

DATA - PÄIVÄMÄÄRÄ

MÄRKÄKERESKEDÖ - JÄLLEENMYYJÄ

MODELIS

SĒRIJAS NR.

PIRCĒJS

DATUMS

PĀRDEVĒJS

Ne küldje el! Csak az esetleges műszaki garancia igénye esetén kell mellékelni.
Älä lähätä! Liitä tekniseen takuutoimenpitepyyntöön

Nešūtīt! Pievienot tikai pieprasījumiem pēc tehniskās garantijas.

GARANTIITUNNISTUS

Seade on konstrueeritud ja toodetud kõige kaasaegsemat tehnoloogiat rakendades. Tootja annab toodetele nende eraviisilise ja harrastusliku kasutamise korral 24 kuulise garantii ostmiskuupäevast. Professionaalse kasutamise korral on garantii piiratud ja kehtib 12 kuud.

Piiratud garantii

- Garantiaaeg algab ostukuupäeval. Tootja, kes tegutseb müügi- ja tehnilise teeninduse võrgu kaudu, vahetab tasuta kõik materjali, valmistamise või töötlemise tõttu vigaseks tunnistatud osad. Garantii ei mõjuta ostja seadusejärgseid huvisid masina defektide osas.
- Tehniline seadur teeb vajalikud remonttööd võimalikult lühikese aja jooksul.
- Garantiid puudutavate nõuete korral tuleb garantiitööd vastu võtvale isikule esitada käesolev garantiitunnistus täidetuna ja müüja pitsatiga varustatuna ning arve või ostutšekk, millel on kirjas ostukuupäev.**
- Garantii kaotab kehtivuse, kui:
 - masinat ei ole nõuetekohaselt hooldatud,
 - masinat on kasutatud mittesihipäraselt või seda on mistahes moel modifitseeritud,
 - kasutatud on sobimatuid määrdeaineid ja kütust,
 - masinale on paigaldatud mitte-originaalvaruosi või -lisaseadiseid,
 - masinat on remontinud selleks volitamata isikud.
- Garantii ei hõlma kuluvaide aineid ja tavapärase kasutuses kuluvaide osi.
- Garantii ei hõlma masina täiustamise või parandamisega seotud töid.
- Garantii ei hõlma konserveerimis- ja hooldustöid, mida masin garantiiajal vajab.
- Transportikahjustuste avastamisel tuleb neile viivitamatult juhtuda transportija tähelepanu. Vastasel korral kaotab masina garantii kehtivuse.
- Muude firmade (Briggs & Stratton, Subaru, Honda, Lombardini, Kohler jne) valmistatud mootoreid hõlmav vastavate tootjate garantii.
- Garantii ei hõlma otseseid või kaudseid vigastusi ja kahjusid, mis võivad olla tingitud masina rikketest ning võimaluse puudumisest masinat antud rikke tõttu kasutada.

GARANTINIS PAŽYMĖJIMAS

Šis mechanizmas suprojektuotas ir pagamintas naudojant moderniausias technologijas. Jei įtaisas naudojamas privačiais ar mėgėjiškais tikslais, gamintojas jam suteikia 24 mėnesių garantiją. Jei įtaisas naudojamas profesionaliais tikslais, garantija apribojama 12 mėnesių laikotarpiu.

Ribota garantija

- Garantijos periodas prasideda pardavimo dieną. Gamintojas, pasitelkęs pardavimų ir techninės pagalbos tinklą, nemokamai pakeis bet kokias dalis, kuriose bus nustatyti medžiagų, apdirbimo arba pagaminimo defektai. Ši garantija nedaro įtakos pirkėjo teisėms, kurias nustato įstatymai, taikomi šio mechanizmo defektų pasekmėms.
- Techniniai darbuotojai per trumpiausią įmanomą laiką, atitinkantį organizacinius poreikius, atliks visus būtinius remonto darbus.
- Norėdami pagal šią garantiją pareikšti pretenziją, šį tinkamai užpildytą, pilnos komplektacijos garantinį pažymėjimą, ant kurio turi būti pardavėjo antspaudas, taip pat pridėjus sąskaitą arba kvitą, ant kurio nurodyta pirkimo data, reikia pateikti darbuotojams, įgaliotiems patvirtinti darbus.**
- Garantija negalioja tokiais atvejais:
 - akivaizdžiai matosi, kad neteisingai buvo atliekama mechanizmo techninė priežiūra;
 - mechanizmas buvo naudojamas ne pagal paskirtį arba jis buvo kokių nors būdu modifikuotas;
 - buvo naudoti netinkami tepalai arba degalai;
 - buvo montuojamos neoriginalios atsarginės dalys ir priedai;
 - mechanizmą remontavo neįgalioti darbuotojai.
- Garantija nesuteikiama vartojimo reikmenims arba dalims, kurios susidėvi natūraliu būdu.
- Garantija nesuteikiama darbams, skirtiems mechanizmą atnaujinti arba patobulinti.
- Garantija nesuteikiama pasiruošimui arba aptarnavimo darbams, kurių prireikia garantiniu periodu.
- Apie pažeidimus, atsiradusius transportavimo metu, būtina nedelsiant informuoti vežėją. To nepadarius, garantija nustos galioti.
- Kitų gamintojų („Briggs & Stratton“, „Subaru“, „Honda“, „Lombardini“, „Kohler“ ir kt.) varikliams, kurie montuojami mūsų mechanizmuose, suteikiamos variklio gamintojo garantijos.
- Garantijos sąlygos neapima traumų arba gedimų, kuriuos dėl mechanizmo defektų arba dėl ilgalaikio mechanizmo nenaudojimo, kurį lėmė minimi defektai, tiesiogiai arba netiesiogiai patyrė asmenys arba daiktai.

担保书

本机采用最先进的生产技术设计和制造。本制造商对于私人/业余爱好用途的产品从购买之日起担保24个月。对于专业用途，担保期限限制在12个月内。

般担保条件

- 担保自购买之日算起。制造公司通过销售网和技术服务网免费更换由于材料、加工和生产导致的有缺陷部件。担保不影响民法规定购买者对出售产品缺陷或不合规定导致的后果所持有的权利。
- 技术人员将会在符合公司组织需要的时限内尽快进行必要的修理。
- 要求担保范围内的援助时，必须向授权人员出示以下全部填写好并有经销商盖章的担保书，以及注明购买日期的购买发票或单据。**
- 以下情况下担保将会失效：
 - 没有需要保养的明显迹象，
 - 产品未用于正确用途或经不当改动，
 - 使用不合适的润滑剂或燃油，
 - 使用了非原装的备件和配件，
 - 由未经授权的人员对机器进行维修处理。
- 消耗材料及正常运作磨损的部件不在本制造商的担保之列。
- 担保不包括对机器进行的更新和改善处理。
- 担保不包括担保期内需要进行的调试和保养处理。
- 如果有运输造成的损坏应立即通知承运人，不这样做将使担保失效。
- 安装在我们机器上的其它牌子(Briggs & Stratton, Subaru, Honda, Lombardini, Kohler, 川崎、本田等等)的发动机，以发动机制造商的担保有效。
- 担保不包括由机器故障直接或间接导致的人身伤害和财物损失或因此导致的长期无法使用。

MUDEL - MODELIS

KUUPÄEV - DATA

型号

日期

SEERIANUMBER
SERIJOS NR.

MŪŪJA - PARDAVĖJAS

系列号

零售商

OSTJA - PIRKĖJAS

购买者

Mitte saata! Lisada garantiinõude korral.
Nesijūsti! Pridėkite tik prie paraiškos techninei garantijai gauti.

不要寄出！只在需要技术担保时才附上。

NOTE:



- H** **FIGYELEM!** – Ezt a füzetet a készülék teljes élettartama során meg kell őrizni.
- FIN** **HUOMIO!** – Tämän oppaan on seurattava konetta koko koneen käyttöiän ajan.
- LV** **UZMANĪBU!** Šai lietošanas pamācībai vienmēr jābūt komplektā ar ierīci.
- EST** **HOIATUS!** - Käesolev kasutusjuhend peab olema seadme juures kogu selle kasutusaja jooksul.
- LT** **PERSPĖJIMAS!** Šį savininko vadovą būtina saugoti kartu su įrenginiu visą įrenginio tarnavimo laiką.
- 中文 警告! - 该手册必须终身跟随机器