

PPH 250 - PTH 2500 (25,4 cm³)

BG РЪКОВОДСТВО ЗА ЕКСПЛОАТАЦИЯ И ПОДДРЪЖКА

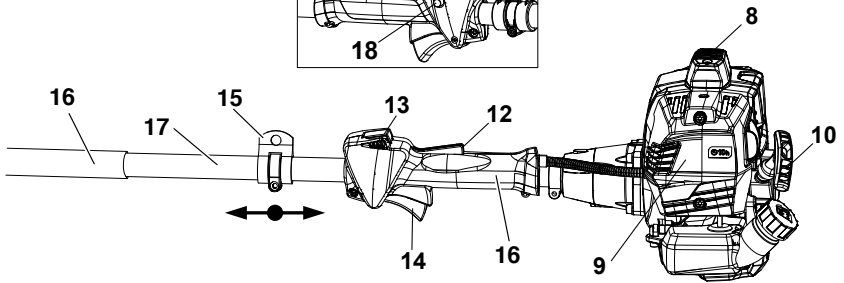

1**2**

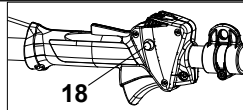
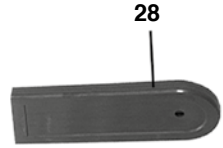
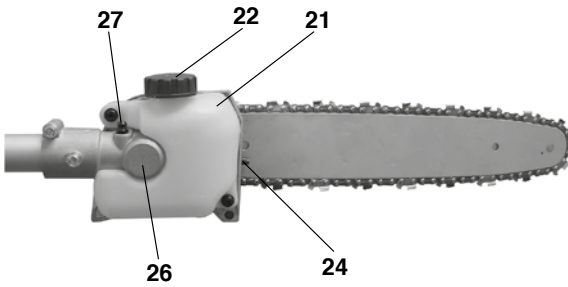
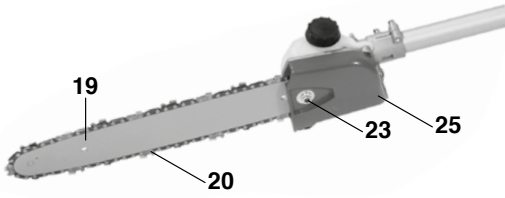
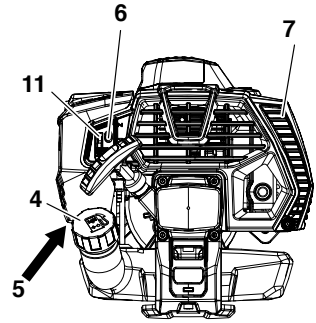
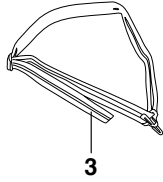
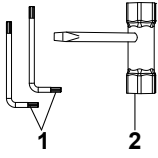
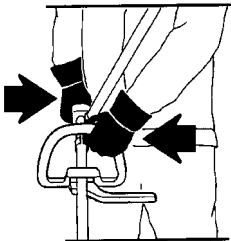
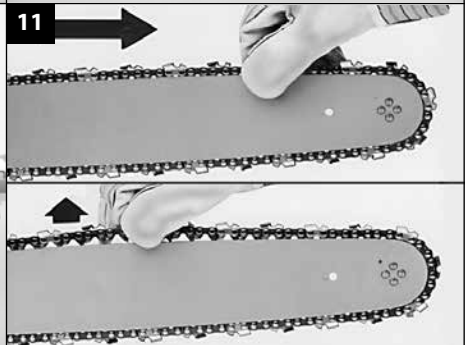
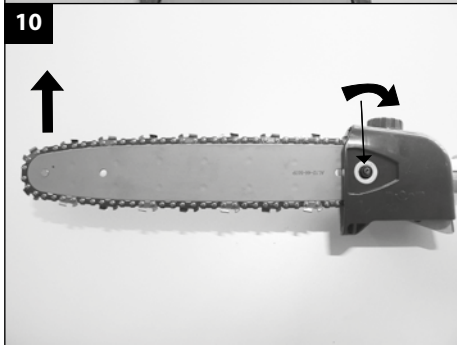
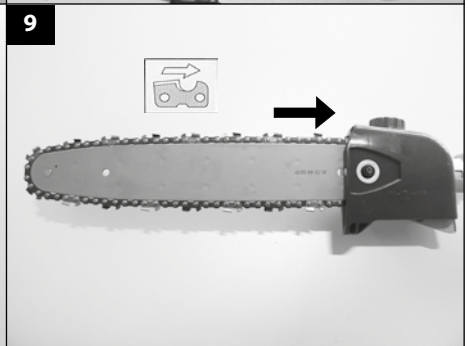
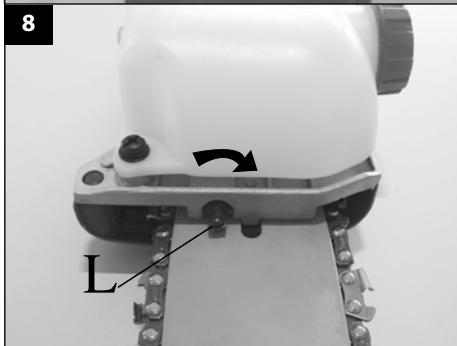
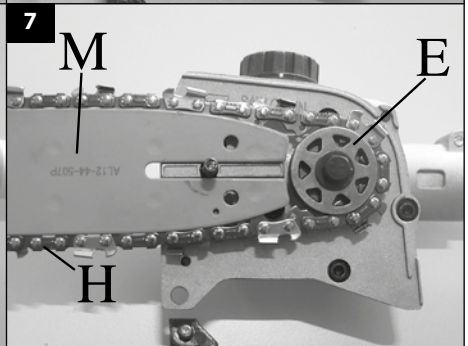
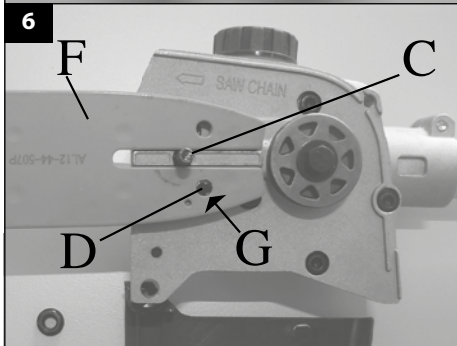
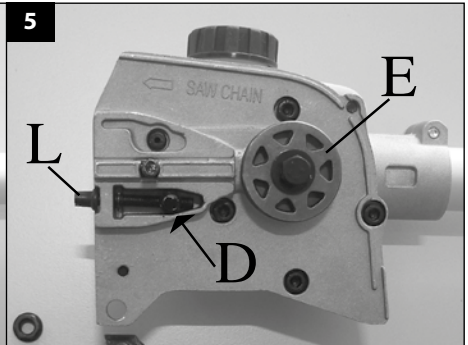
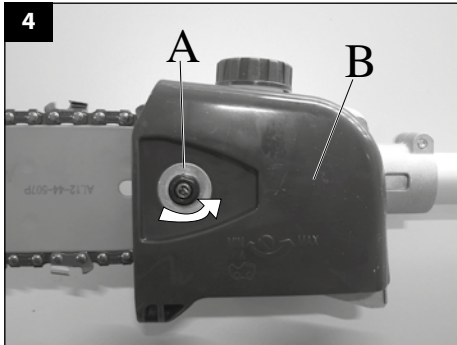

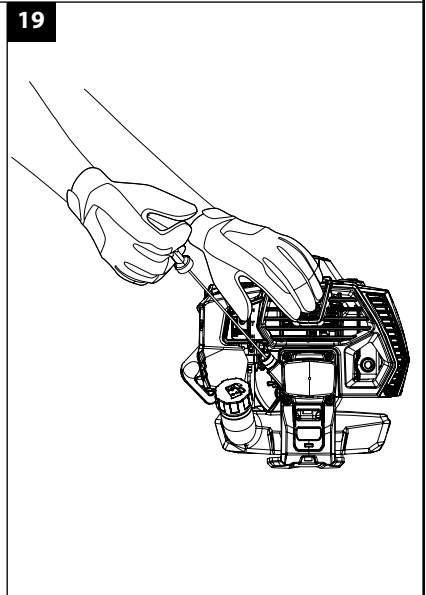
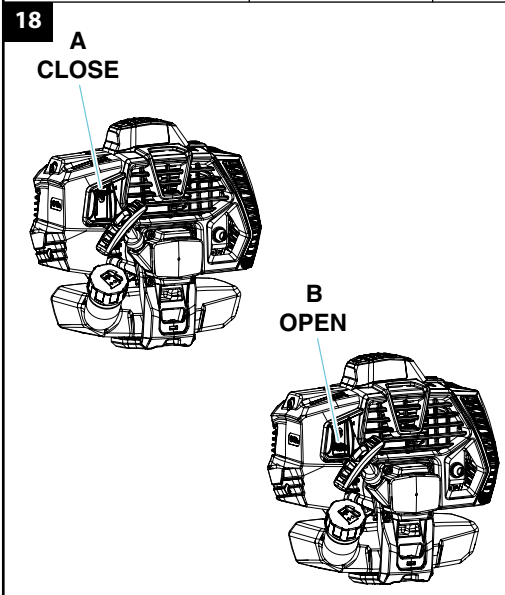
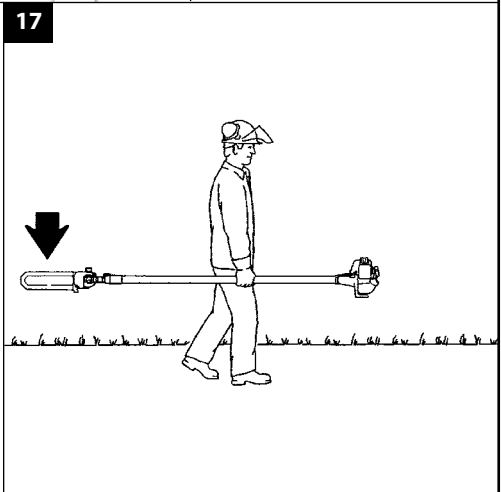
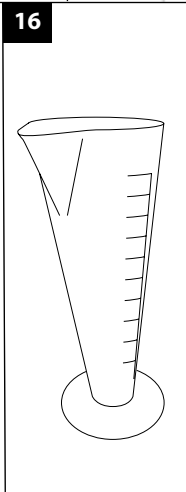
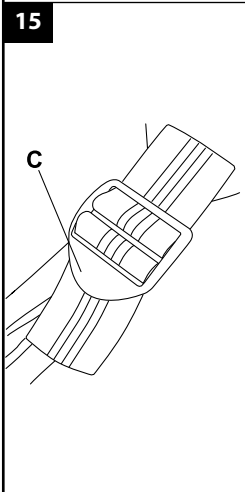
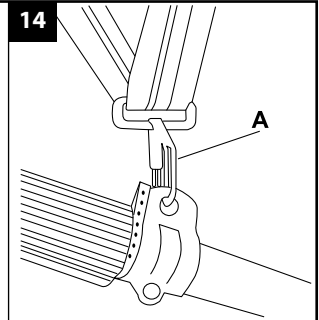
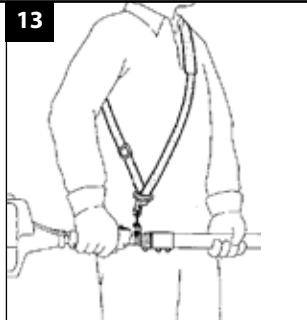
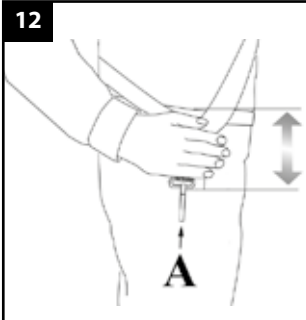

20

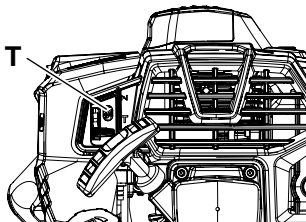

21

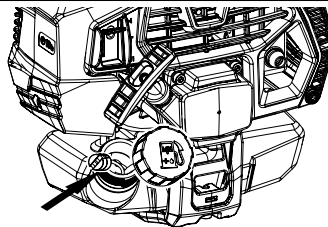

22

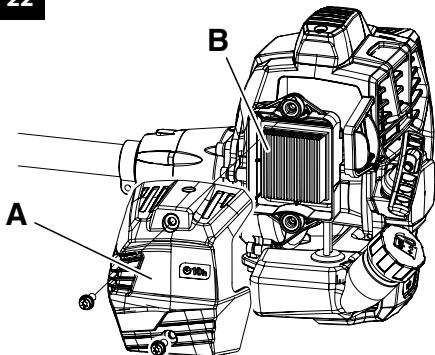

23

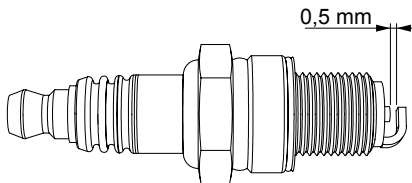

24



1



2



3



4



5



6

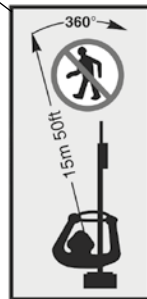

2021

10

7780000000

9



Emak

S.p.A. - Via E. Fermi, 4
42011 Bagnolo in Piano (RE) Italy

e1*2016/1628*2016/
1628SHA1/P*0195*00

PRUNER
BCABO

7

EAC



8

25

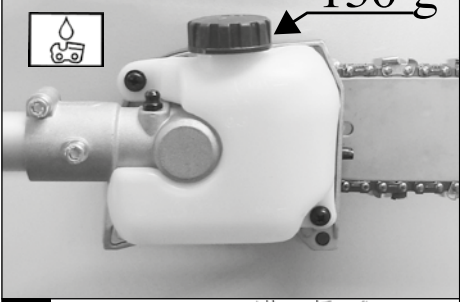

26



27

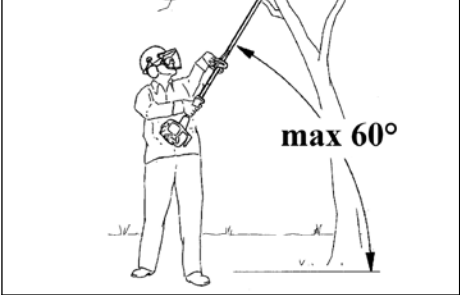

28

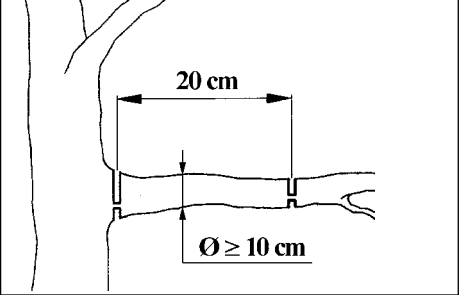

29A



29B



30

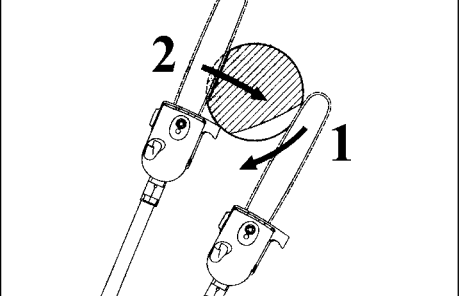

31

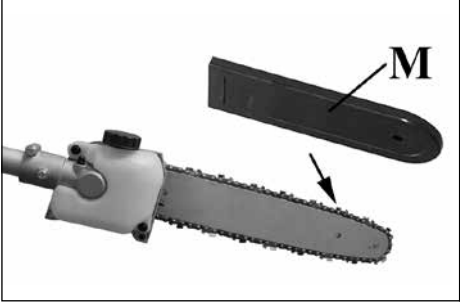

32

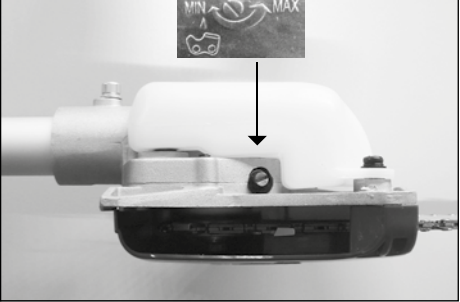

ОРИГИНАЛНИ ИНСТРУКЦИИ

Към любезните клиенти

Благодарим ви, че избрахте продукт на Emak. Нашата мрежа от оторизирани дилъри и сервиси е на ваше разположение за всяка нужда.

ВЪВЕДЕНИЕ

За правилно експлоатация на машината и избягване на инциденти, не започвайте да работите преди да се прочели това ръководство с максимално внимание. Това ръководство включва описание на функционирането на различните компоненти на машината, както и инструкции за извършване на проверки и поддръжка.

БЕЛЕЖКА Описанията и илюстрациите, които се съдържат в това ръководство, не са строго задължаващи. Фирмата производител си запазва правото да прави евентуални изменения без да е задължена да актуализира всеки път това ръководство.

Освен инструкциите за експлоатация и поддръжка, това ръководство съдържа информация, която изисква особено внимание. Тази информация е отбелязана с описаните по-долу символи:

ВНИМАНИЕ: когато съществува опасност от пожар или от лични наранявания, дори и смъртоносни, или нанасяне на тежки вреди на предмети.

ПРЕДПАЗЛИВОСТ: когато съществува опасност от нанасяне на повреди на машината или на отделни нейни компоненти.

ВНИМАНИЕ

ОПАСНОСТ ОТ УВРЕЖДАНЕ НА СЛУХА
ПРИ НОРМАЛНИ УСЛОВИЯ НА ИЗПОЛЗВАНЕ
ТАЗИ МАШИНА МОЖЕ ДА НОСИ НА
ОПЕРАТОРА, НИВО НА ЛИЧНА И ДНЕВНА
ЕКСПОЗИЦИЯ НА ШУМ ОТ
85 dB (A)

СЪДЪРЖАНИЕ

1. **НОРМИ ЗА БЕЗОПАСНОСТ** (съдържа норми за безопасно използване на машината) 7
2. **ОБЯСНЕНИЕ НА СИМВОЛИТЕ И ПРЕДУПРЕЖДЕНИЯТА ЗА БЕЗОПАСНОСТ** (обяснява как да се идентифицира машината и символите за безопасност) 9
3. **ОСНОВНИ КОМПОНЕНТИ** (обяснява къде са разположени основните компоненти, които изграждат машината) 9

4. **МОНТАЖ** (обяснява как да се сваля опаковката и как да се извърши монтирането на свалените елементи) 10
5. **ПРИВЕЖДАНЕ В ДЕЙСТВИЕ** 10
6. **СПИРАНЕ НА ДВИГАТЕЛЯ** 13
7. **ИЗПОЛЗВАНЕ НА МАШИНАТА** 13
8. **ПОДДРЪЖКА** (съдържа цялата информация за поддръжка на машината) 15
9. **ТРАНСПОРТИРАНЕ** 17
10. **ПРИБИРАНЕ ЗА СЪХРАНЕНИЕ** 18
11. **ОПАЗВАНЕ НА ОКОЛНАТА СРЕДА** 18
(Предоставя съвети за използване на машината като се съблюдават задълженията за опазване на околната среда)
12. **ТЕХНИЧЕСКИ ДАННИ** (Обобщава основните характеристики на машината) 19
13. **ДЕКЛАРАЦИЯ ЗА СЪОТВЕТСТВИЕ** 20
14. **УДОСТОВЕРЕНИЕ ЗА ГАРАНЦИЯ** 21
(Обобщава условията на гаранцията)
15. **УПЪТВАНЕ ЗА РАЗРЕШАВАНЕ НА ПРОБЛЕМИ** (Ще ви помогне за бързо разрешаване на някои проблеми, които евентуално могат да възникнат при използване на машината) 22

1. НОРМИ ЗА БЕЗОПАСНОСТ

⚠ ВНИМАНИЕ - Резачката, ако се използва добре, е бърз, удобен и ефикасен инструмент за работа; ако се използва по неправилен начин или без вземане на необходимите предпазни мерки, може да стане опасен инструмент. За да сте сигурни, че работата ви е винаги приятна и безопасна, стриктно спазвайте посочените тук правила за безопасност.

⚠ ВНИМАНИЕ: Системата за включване на вашата машина, поражда електромагнитно поле с много нисък интензитет. Това поле може да интерферира с някои пейсмекъри. За да се намали опасността от тежки или смъртоносни наранявания, хората с пейсмекър трябва да се консултират с техния лекар или с производителя на пейсмекъра, преди да започнат да използват тази машина.

⚠ ВНИМАНИЕ! - Националните закони могат да ограничат използването на резачката.

- 1 - Не използвайте резачката, когато усещате физическа умора или, когато сте под влиянието на алкохол или наркотици или лекарства.
- 2 - Носете подходящи дрехи и предпазни средства, като ботуши против подхлъзване,

- здравни панталони, ръкавици, предпазни очила, антифони и предпазна каска. Използвайте плътно, но удобно облекло.
- 3 - Не позволявайте на децата да използват резачката.
 - 4 - Не позволявайте на други хора да остават на разстояние от 15 метра по време на използване на резачката.
 - 5 - Преди да стартирате двигателя, проверете дали лостът на ускорителя работи свободно.
 - 6 - Преди стартиране на двигателя се уверете, че веригата се върти свободно и не е в контакт с чужди тела.
 - 7 - Задължително е да използвате предоставения ремък.
 - 8 - Не режете твърде близо до земята, за да избегнете камъни и други предмети.
 - 9 - Когато подготвяте работната зона, винаги изключвайте двигателя на резачката.
 - 10 - Не носете шалове, гривни или други подобни, които могат да се захванат в машината или веригата. Използвайте плътно прилепнали дрехи, със защита срещу разрязване.
 - 11 - Не започвайте да режете преди работната площ да е напълно чиста и свободна. Не режете в близост до електрически кабели.
 - 12 - Поддържайте всички етикети за опасност, както и тези за безопасна работа в перфектно състояние. В случай на повреждане или влошаване на тяхното състояние, е необходимо да ги замените своевременно (Фиг. 24).
 - 13 - Не използвайте машината за цели различни от тези, за които е предназначена и посочени в това ръководство (вж. стр. 13).
 - 14 - Преди да използвате резачката, проверете обтягането на веригата.
 - 15 - Не изоставяйте машината с включен двигател.
 - 16 - Обръщайте се винаги към вашият дистрибутор, за всякакви други обяснения или приоритетни намеси.
 - 17 - Съхранявайте грижливо това ръководство и го консултирайте преди всяко използване на машината.
 - 18 - Не използвайте машината, преди да бъдете специално обучени как да я използвате. При първо използване, операторът трябва да се упражни, преди използване на полето.
 - 19 - Машината трябва да се използва само от възрастни хора, които се намират в добро физическо състояние и са запознати с правилата за използване.
 - 20 - Използвайте тримера само в добре проветриви места, не използвайте в експлозивна, запалима атмосфера или на закрито.
 - 21 - Не стартирайте двигателя без монтирано рамо.
 - 22 - Неправилна поддръжка или свалянето на предпазните устройства, може да причини сериозни злополуки.
 - 23 - Да не се извършват такива операции по поддръжката, които не се отнасят до обикновена поддръжка. Обърнете се за съдействие към оторизирани работилници.
 - 24 - Забранено е, да се поставя на силоотводния вал на машината каквото и да е устройство, различно от доставеното от производителя.
 - 25 - Когато двигателят работи, не извършвайте поддръжка и не докосвайте веригата.
 - 26 - Не работете с повредена, лошо поправена, недобре монтирана или модифицирана машина. Не сваляйте, не повреждайте или не правете неефективно никакво предпазно устройство. Използвайте само посочените в табелата устройства за рязане (вж. стр. 19).
 - 27 - Ако се наложи да извадите от употреба тримера, не го изоставяйте в околната среда, а го предайте на дистрибутора, който ще се погрижи за правилното събиране.
 - 28 - Проверявайте ежедневно машината, за да се уверите, че всяко предпазно устройство и не само, е функциониращо.
 - 29 - Не стартирайте машината без предпазителя на капака на веригата.
 - 30 - Предавайте или давайте на заем машината само на опитни лица, които са запознати с нейното функциониране и правилното ѝ използване. Предайте също и ръководството с инструкциите за експлоатация, които трябва да се прочетат, преди да се започне да се работи.
 - 31 - Не забравяйте, че собственика на машината или оператора са отговорни за инциденти или понесени рискове от трети или нанесени вреди на тяхно имущество.

ПРЕДПАЗНО ОБЛЕКЛО



Повечето произшествия с резачката се случват, когато веригата удари оператора. **Когато работите с резачката, носете винаги предпазно облекло и хомологирани предпазни устройства.** Използването на подходящо работно облекло, не елиминира всякакъв риск от нараняване, но намалява ефекта от вредата, в случай на инцидент. Посъветвайте се с Вашия доверен дистрибутор за избора на подходящо работно облекло.

Работното облекло трябва да бъде подходящо за извършваната работа и да не създава затруднение. Носете прилепнало по тялото облекло, което не може да бъде разрязано. **Куртката, гащеризона и предпазните гамаши против разрязване са идеални.** Не носете дрехи, обувки, вратовръзки или гerdани, които могат да се омотаят в дървения материал или в храстите. Съберете дългите коси и ги защитете (например с шал, фуражка, каска и т.н.).

Носете предпазни обувки или ботуши, снабдени с подметки против подхлъзване и стоманени върхове.

Носете предпазна каска.

Носете защити против шум; например слушалки или тапи. Използването на защити за слуха изисква по-голямо внимание и предпазливост, защото възприемането на звукови сигнали за опасност (виковете, аларми и т.н.) е ограничено. Винаги сваляйте защитата за слуха, веднага щом спрете двигателя.

Носете ръкавици, устойчиви на разрязване



ВНИМАНИЕ

- **Когато двигателят работи, винаги дръжте предната дръжка с лявата си ръка, а задната дръжка - с дясната ръка. Никога не кръстосвайте ръце, когато хващате дръжките. Левичарите също трябва да следват тези инструкции (Фиг. 2). Уверете се, че всички части на тялото са далеч от ножовете и ауспуха.**
- **Никога не използвайте уред с дефектни предпазни елементи. Функциите за безопасност на уреда трябва да бъдат проверени и поддържани съгласно инструкциите в този раздел. Ако устройството не издържи тези проверки, се свържете с оторизиран сервизен център, за да го поправите.**
- **Всяка употреба на машината, която не е изрично посочена в ръководството, трябва да се счита за неправилна употреба и съответно източник на риск за хората и предметите.**

2. ОБЯСНЕНИЕ НА СИМВОЛИТЕ И ПРЕДУПРЕЖДЕНИЯТА ЗА БЕЗОПАСНОСТ (Фиг.24)

1. Преди да използвате тази машина, прочетете ръководството за експлоатация и поддръжка.

2. Носете каска, очила и предпазни слушалки.
3. Носете предпазни обувки и ръкавици.
4. **ВНИМАНИЕ!** - Повърхностите могат да бъдат горещи!
5. Лампичка.
6. Машината не е проектирана за електрическо изолиране в случай на контакт с въздушни електропроводи под напрежение. Никога **не** доближавайте инструмента на **по-малко от 10 метра** от електропроводите. Дръжте хората на разстояние 15 m.
7. Вид машина: **РЕЗАЧКА.**
8. Маркировка CE за съответствие.
9. Серийн номер.
10. Година на производство.

3. ОСНОВНИ КОМПОНЕНТИ (Фиг.1)

- 1-2. Приложени инструменти
3. Ремъчна система
4. Капачка на резервоара за гориво
5. Лампичка
6. Регулиращи винтове на карбуратора
7. Защита на ауспуха
8. Свещ
9. Въздушен филтър
10. Ръкохватка за задействане
11. Лост на стартера
12. Лост за спиране на ускорителя
13. Бутон STOP
14. Лост на ускорителя
15. Закрепване с ремък
16. Ръкохватка
17. Трансмисионна тръба
18. Бутон за полу-ускорение
19. Шина
20. Верига
21. Резервоар за маслото
22. Капачка за маслото
23. Гайка за фиксиране на шината
24. Винтове за регулиране на веригата
25. Предпазител на веригата
26. Ъглово конично зъбно колело
27. Уред за смазване на ъглов редуктор
28. Капак на шината

4. МОНТАЖ

МОНТИРАНЕ НА ШИНАТА И ВЕРИГАТА

- Свалете гайката (А) и демонтирайте предпазителя на веригата (В, Фиг. 4).
- Преместете палеца на обтегача на веригата (D) до макарата (Е, Фиг. 5), като използвате винта на обтегача на веригата (L, Фиг. 8).
- Поставете шината (F, Фиг. 6) върху шпилката (С), така че палеца на обтегача на веригата (D) да влезе в подходящия корпус (G).
- Поставете веригата (H, Фиг. 7) вътре в макарата (Е) и на водача на шината (M). Обърнете внимание на посоката на въртене на веригата (фиг. 9).
- Монтирайте предпазителя на веригата и съответната гайка, без да я затягате.
- Затегнете веригата с помощта на винта за обтягане на веригата (L, Фиг. 8).
- Накрая затегнете фиксиращите гайки на предпазителя на веригата, като повдигнете върха на шината (Фиг. 10). Веригата трябва да бъде регулирана така, че да е добре опъната и да се плъзга лесно със силата на ръката (фиг. 11).
- Веригата се регулира до правилното напрежение, когато може да се повдигне с няколко милиметра, като я издърпате нагоре (Фиг. 11).

⚠ ВНИМАНИЕ - Проверявайте опъването на веригата няколко пъти по време на ежедневната употреба на машината. Винаги използвайте защитни ръкавици.

⚠ ВНИМАНИЕ: Извършвайте обтягането на студена верига, за да избегнете скъсване на веригата. Проверете „обтягането на студената верига“ преди следващата употреба.

⚠ ВНИМАНИЕ: нова верига трябва да се опъва по-често от тази, която е използвана дълго време.

ПРЕДВАРИТЕЛНИ ДЕЙНОСТИ

Ремъчна система

Правилното настройване на ремъка позволява на резачката да има добър баланс и подходяща височина от земята (Фиг. 12).

- Носете ремък от прост тип (Фиг. 13).

- Закачете резачката към ремъка с помощта на карабинера (А, Фиг. 14)
- Поставете закопчалката (С, Фиг. 15), за да получите правилната височина на резачка.

5. ПРИВЕЖДАНЕ В ДЕЙСТВИЕ





ГОРИВО

⚠ ВНИМАНИЕ: бензинът е изключително запалимо гориво. Бъдете особено внимателни, когато работите с бензин или смес от горива. Не пушете и не внасяйте огън или пламък в близост до горивото или машината.

- **За да намалите опасността от пожар и, за да не се изгорите, работете грижливо с горивото. Силно възпламенимо.**
- Разбъркайте или разклатете и налейте горивото в подходящ съд.
- Смесете горивото на открито, където няма искри или пламъци.
- Позиционирайте машината на свободно място, спрете двигателя и го оставете да се охлади, преди да извършите зареждането с гориво.
- Развинтете бавно пробката на горивото, за да освободите налягане и, за да се избегне изтичане на гориво.
- След зареждането, затегнете здраво пробката на горивото. Вибрациите могат да причинят разхлабване на пробката и изтичане на гориво.
- Подсушете изтеклото гориво. Преместете машината на разстояние 3 метра от мястото на зареждане, преди да задействате двигателя.
- Никога не се опитвайте да изгаряте изтеклото гориво, при каквито и да било обстоятелства.
- Не пушете по време на работа с горивото или по време на работа на машината.
- Съхранявайте горивото на хладно, сухо и добре проветриво място.
- Не съхранявайте горивото на места, където има сухи листа, слама, хартия и т.н.
- Съхранявайте машината на места, където парите на горивото не влизат в контакт с искри или открит пламък, парни котели, електрически мотори или прекъсвачи/превключватели, пещи и т.н.
- Не сваляйте пробката от резервоара, когато двигателят работи.
- Не използвайте гориво за почистване.

· Внимавайте и не разливайте гориво върху

БЕНЗИН 	МАСЛО 		A
	2% - 50:1		
ℓ	ℓ	(cm ³)	
1	0,02	(20)	
5	0,10	(100)	
10	0,20	(200)	
15	0,30	(300)	
20	0,40	(400)	
25	0,50	(500)	

Този продукт се задейства от двутактов двигател и изисква предварително смесване на бензин и масло за двутактови двигатели. Смесете предварително бензин без съдържание на олово и масло за двутактови двигатели в чист съд, подходящ за бензин.

ПРЕПОРЪЧВАНО ГОРИВО: ТОЗИ ДВИГАТЕЛ Е СЕРТИФИЦИРАН ЗА РАБОТА С БЕНЗИН БЕЗ СЪДЪРЖАНИЕ НА ОЛОВО ЗА ИЗПОЛЗВАНЕ ОТ АВТОМОБИЛИ А 89 ОКТАНА ((R + M) / 2) ИЛИ ПО-ГОЛЯМО ОКТАНОВО ЧИСЛО.

Смесете маслото за двутактови двигатели с бензина, като следвате инструкциите, които са посочени на опаковката.

Възможно е да се приготви сместа масло/бензин с точното количество масло на литър, като се използва градуираният дозатор (Фиг. 16) и позовавайки се на таблица А.

Препоръчваме ви да използвате масло за двутактови двигатели Efco - Oleo-Mac - 2% (1:50), специално формулирано за всички двутактови двигатели с въздушно охлаждане. Правилните съотношения масло/гориво, които са посочени в таблицата (Фиг. А) са подходящи, когато се използва масло за **PROSINT 2** и **EUROSINT 2** или еквивалентно висококачествено масло за двигатели (спецификации JASO FD или ISO L-EGD).

⚠ ПРЕДПАЗЛИВОСТ: ДА НЕ СЕ ИЗПОЛЗВА МАСЛО ЗА АВТОМОБИЛИ ИЛИ МАСЛО ЗА ДВУТАКТОВИ ИЗВЪНБОРДОВИ ДВИГАТЕЛИ.

⚠ ПРЕДПАЗЛИВОСТ:

- Закупувайте само необходимото количество гориво, изчислено въз основа на Вашето потребление; не закупувайте по-голямо количество гориво от това, което ще се използва за един или два месеца;
- Съхранявайте бензина в херметически затворен съд, на хладно и сухо място.

⚠ ПРЕДПАЗЛИВОСТ - За сместа, никога не

използвайте гориво, което съдържа повече от 10% етанол; може да използвате газохол (смес от бензин и етанол) със съдържание на етанол до 10% или гориво E10.

БЕЛЕЖКА - Приответе само толкова количество смес, колкото е необходимо; не оставайте сместа за дълго време в резервоара или в туба. Препоръчваме ви да използвате стабилизатор за гориво **Emak ADDITIX 2000**, код. 001000972A, за съхраняване на сместа за период от 12 месеца.

Алкилиран бензин

⚠ ПРЕДПАЗЛИВОСТ - Алкилираният бензин няма същата плътност като тази на обикновения бензин. Ето защо, за двигателите, които работят с нормален бензин, може да се изисква различно регулиране на винта Н. За тази операция е необходимо да се обърнете към оторизиран сервизен център.

Зареждане

Преди да извършите зареждане, разклатете тубата със сместа.

СМАЗАЩО МАСЛО ЗА ВЕРИГА

⚠ ВНИМАНИЕ - Инструментът се доставя без смазочно масло за вериги (Фиг. 25).

Правилното смазване на веригата по време на фазите на рязане намалява износването между веригата и шината, осигурявайки по-голяма издръжливост. Винаги използвайте качествено масло (фиг. 25).

⚠ ВНИМАНИЕ - Забранено е използването на събрано използвано масло! Винаги използвайте биоразградими смазочни материали (eco-lube Oleo-Mac - eco-lube Efco) които са специфични за шини и вериги с изключително внимание към природата и живота на компонентите на машината.

⚠ Преди да стартирате двигателя, се уверете, че веригата не е в контакт с чуждо тяло.

⚠ При празен ход на двигателя веригата не трябва да се върти. В противен случай се свържете с оторизиран сервизен център, за да провери и разреши проблема.

⚠ Когато двигателят работи, винаги дръжте здраво предната дръжка с лявата си ръка, а задната с дясната ръка. Уверете се, че всички части на тялото са далеч от веригата и ауспуха. Никога не използвайте кръстосване. Работещите с лява ръка трябва да следват същите инструкции. Заемете подходяща позиция за рязане.

⚠ Излагането на вибрации може да причини увреждания на хора, които страдат от проблеми свързани с циркулацията на кръвта, или проблеми свързани с нервната система. Консултирайте се с лекар, ако възникнат физически симптоми като изтръпване, липса на чувствителност, намаляване на нормалната сила и промени в цвета на кожата. Обикновено тези симптоми се появяват по пръстите, ръцете и китките.

⚠ **ВНИМАНИЕ:** спазвайте инструкциите за безопасност по време на обработване на горивото. Преди да извършите зареждане, винаги изключвайте двигателят. Никога не доливайте гориво в машината при работещ или топъл двигател. Преди да задействате двигателят, преместете се поне 3 m от мястото, където е извършено зареждане на гориво. **ДА НЕ СЕ ПУШИ!**

1. Почистете повърхността около пробката на горивото, за да се избегнат замърсявания.
2. Разхлабете бавно пробката на горивото.
3. Сипете внимателно сместа от гориво в резервоара. Да се избягват разливания.
4. Преди да поставите отново пробката на горивото, прочистете и проверете уплътнението.
5. Незабавно поставете отново пробката на горивото като я затегнете ръчно. Отстранете евентуални разливания от гориво.

⚠ **ВНИМАНИЕ:** проверете за течове на гориво и, ако има такива, ги отстранете преди да използвате машината. Ако е необходимо, се свържете със сервизния център на вашия дистрибутор.

Задавен двигател

- Използвайте подходящ инструмент за капачката на свещта.
- Повдигнете капачката на свещта.
- Развийте и подсушете свещта.
- Отворете докрай дросела.
- Издърпайте въжето на стартера няколко пъти, за да изпразните горивната камера.
- Поставете отново свещта и свържете капачката, като я натиснете **здраво**.
- Преместете стартовия лост в положение **OPEN** (Отворено), дори ако двигателят е студен.
- Задействайте двигателя сега.

ПРОЦЕДУРА ЗА ПРИВЕЖДАНЕ В ДЕЙСТВИЕ

- 1) Бавно натиснете тригера 4 пъти (5, Фиг. 1).
- 2) Поставете лоста на стартера (11, Фиг.1) в положение **CLOSE** (Затворено) (А, Фиг.18).
- 3) Дръпнете лоста на ускорителя (14, Фиг. 1) и го блокирайте в полу-ускорение чрез натискане на бутона (18), освободете лоста (14).
- 4) Облегнете резачката на земята в стабилно положение. Проверете дали режещият инструмент е свободен. Като държите здраво резачката (Фиг. 19), издърпайте кордата за задействане (не повече от 3 пъти), докато чуete първото запалване на двигателя. При дадена нова машина може да са необходими повече издърпвания.
- 5) Поставете лоста на стартера (11, Фиг.1) в положение **OPEN** (Отворено) (В, Фиг.18).
- 6) Издърпайте кордата за задействане, за да стартирате двигателя. След като машината бъде стартирана, загрейте машината за няколко секунди, без да докосвате ускорителя. Машината може да се нуждае от повече секунди, за да се загрее, поради студ или на големи височини. Накрая натиснете ускорителя (14, Фиг. 1), за да деактивирате полу-ускорението.

⚠ Никога не натискайте с крака върху задвижващия вал!

⚠ **ПРЕДПАЗЛИВОСТ:**

- **Не навивайте никога кордата за задействане около Вашата ръка.**
- **Когато дърпате кордата за задействане, не използвайте цялата нейна дължина; това може да причини скъсване.**
- **Не отпускате рязко кордата; дръжте ръкохватката за задействане (10, Фиг.1) и оставете кордата да се навива бавно.**

⚠ **ВНИМАНИЕ:** Когато двигателят вече е горещ, не използвайте стартера за задействане.

⚠ ВНИМАНИЕ - Използвайте устройството за полу-ускоряване само при фазата на стартиране на студен двигател.

СРАБОТВАНЕ НА ДВИГАТЕЛЯ

Двигателят достига своята максимална мощност след 5÷8 часа работа.

По време на този период на сработване, двигателят не трябва да работи на празен ход на максимални обороти, за да се избегне прекалено напрежение.

⚠ ВНИМАНИЕ! - По време на сработването не трябва да се варира карбурирането за постигане на предполагаемо увеличаване на мощността; двигателят може да се повреди.

БЕЛЕЖКА: нормално е отделянето на пушек от нов двигател по време и след първо използване.

6. СПИРАНЕ НА ДВИГАТЕЛЯ

Поставете лоста на ускорителя на минимум(14, Фиг. 1) и изчакайте няколко секунди, за да се позволи охлаждане на двигателя.

Изключете двигателят като натиснете бутона STOP (13).

7. ИЗПОЛЗВАНЕ НА МАШИНАТА

ЗАБРАНЕНИ ИЗПОЛЗВАНИЯ

⚠ ВНИМАНИЕ - Резачката трябва да се използва само за рязане на клони. Забранено е да се режат други видове материали. Вибрациите и отката са различни и изискванията за безопасност няма да бъдат спазени. Не използвайте резачката като лост за повдигане, преместване или чупене на предмети и не го блокирайте на фиксирани опори. Забранено е, да се поставят на силоотводния вал на резачката, инструменти или принадлежности, различни от тези, доставени от производителя.

⚠ ВНИМАНИЕ - Не режете при лошо време, лоша видимост, прекалено високи или прекалено ниски температури. Уверете се, че няма сухи клони, които могат да паднат.

⚠ ПРЕДУПРЕЖДЕНИЕ!!! Внимавайте при

работа в близост до въздушни електропроводи. Тази машина не е електрически изолирана. Ако машината влезе в контакт със или в близост до кабели под напрежение, можете да се стигне до сериозни наранявания или смърт. Електричеството може да се проведе от една точка до друга чрез така наречената дъга на напрежението. Колкото по-високо е напрежението, толкова по-голямо е пространството, през което може да се проведе електричество. Електричеството може да бъде проведено и през клони или други предмети, особено ако е мокро. Винаги поддържайте разстояние от поне 10 м между машината и кабела на проводника за напрежение и/или обекта, който е в контакт с него. Ако сте принудени да работите на по-късо безопасно разстояние, винаги се свързвайте с енергийната компания, за да се уверите, че напрежението е изключено, когато започнете работа.

ПРЕДПАЗНИ МЕРКИ ЗА РАБОТНАТА ЗОНА

- Обърнете особено внимание, когато носите лични предпазни средства за слуха, тъй като те могат да ограничат способността за чуване на сигнализирания, указващи опасност (подкани, сигнали, предупреждения и т.н.)
- Бъдете особено внимателни, когато работите по склонове или неравен терен.

⚠ ПРЕДУПРЕЖДЕНИЕ Преди да стартирате, проверете напрежението на веригата. Разхлабената верига може да се изплъзне от водача и да причини сериозни наранявания.

- Винаги носете предпазни очила или маска за лице, когато работите. Стърготините могат да ударят лицето на оператора, което да доведе до загуба на контрол над машината.
- Винаги носете предпазна каска, за да се предпазите от падащите клони.
- Не оказвайте натиск върху резачката в края на среза, тъй като може да загубите контрол над машината.
- Не се навеждайте. Може да бъдете повлечени или да загубите равновесие и контрол над резачката.
- Отстранете замърсяванията и евентуални камъни, хлабава кора, пирони, чатали и метални жици от дървото, където трябва да се направят разрези.
- Никога не обръщайте резачката с горната част отдолу, за да режете отдолу. Машината

не може да се управлява в това положение.

- Спрете резачка, ако веригата удари чужд предмет. Проверете резачката и ремонтирайте повредените части, ако е необходимо.
- Преди да положите машината на земята, спрете двигателя.
- Режете само, когато видимостта и светлината са достатъчни, за да виждате добре. Не използвайте устройството при неблагоприятни метеорологични условия, например при гъста мъгла, проливен дъжд, силен вятър, силен студ и др.
- **Да не се реже от стълба, това е изключително опасно.**
- Пазете веригата чисти от мръсотия и пясък. Дори малко количество мръсотия бързо прави веригата по-малко остра и увеличава възможността за откат.
- Поддържайте винаги сухи и чисти ръкохватките.
- При рязане на ствол или клон под напрежение, бъдете внимателни да не бъдете изненадани от моменталното отпускане на напрежението на дървото.
- Бъдете изключително предпазливи, когато режете малки клони или храсти, които могат да блокират веригата, или да бъдат насочени срещу вас и да ви накарат да загубите равновесие.

ОПЕРАТИВНА ТЕХНИКА

Дръжте ръкохватката за управление с дясната си ръка, а стъблото с лявата (Фиг. 26).

⚠ ВНИМАНИЕ! – Никога не използвайте машината само с една ръка!

Оптимален баланс се постига с машината възможно най-близо до тялото. Най-малко уморителната позиция е тази с ъгъл 60° със земята (Фиг. 27). ПО този начин се работи безопасно (операторът не е под зоната на падане на клона) и теглото на машината не е твърде небалансирано напред.

За да се улесни падането на отрязаните клони, първо трябва да се изрежат подлежащите клони.

В случай на големи клони (диаметър над 10 см), ги разрежете на няколко части (макс. дължина 20 см) и никога целите (Фиг. 28), с помощта на техниката за разтоварващо рязане. Винаги режете с пълна газ.

Режете клоните на малки парченца. Пазете се от падащи парчета и такива, които могат да отскочат необичайно на земята (Фиг. 29А).

⚠ ВНИМАНИЕ! – Никога не работете под клона, който ще се реже; имайте предвид пространството за падане и всички необичайни отскоци на земята, които могат да възникнат (Фиг. 29А).

Работете, като се уверите, че сте в стабилна и безопасна позиция (Фиг. 27). Заемете правилна работна позиция. Не стойте в едно и също положение за дълги периоди; често сменяйте работната позиция.

Не използвайте стълби или несигурна позиция, поддържайте работната зона чиста, за да улесните отстраняването. Забранено е изкачването на дървета с резачката; разрешено е само в кабината с хидравлично повдигане.

⚠ ВНИМАНИЕ! – Внимавайте при работа в близост до въздушни електропроводи. Падащите клони могат да причинят късо съединение. Никога не доближавайте инструмента на по-малко от 10 метра от електропроводите (Фиг. 29В).

Разтоварващо рязане (Фиг. 30) – За да избегнете обелването на кората на клона, получаването на откат или блокирането на шината, направете разтоварващо рязане от долната страна на големите клони. След това извършете насичащо рязане.

⚠ ВНИМАНИЕ! Ако веригата се заплете, спрете двигателя, преди да я освободите.

Специално рязане

Големият обхват на действие на телескопичната резачка ви позволява да:

- режете клони дори отвъд препятствия, като например, водни огледала и др.
- режете клоните по-удобно от повдигащата платформа.

8. ПОДДРЪЖКА

ТАБЛИЦА ЗА ПОДДРЪЖКАТА

Моля, имайте предвид, че следните намеси по поддръжката се прилагат само при нормални условия на работа. Ако вашата всекидневна работа е по-тежка в сравнение с нормалната работа, намесите по поддръжката трябва да бъдат намалени.		Преди всяко използване	След всяко спиране за зареждане	Всяка седмица	Ако е повреден или дефектен	Както се изисква
Цялата машина	Прегледайте за: течове, пукнатини и износване	X	X			
Проверки на: превключвателя, стартера, лоста на ускорителя и лоста за спиране на ускорителя	Проверете функционирането	X	X			
Резервоар за горивото и резервоар за маслото	Прегледайте за: течове, пукнатини и износване	X	X			
Горивен филтър	Извършете преглед и почистете			X		
	Сменете филтриращият елемент				X	На всеки 6 месеца
Смазване на веригата	Проверете ефективността	X	X			
Верига	Прегледайте за: повреди, заточване и износване	X	X			
	Проверете обтягането	X	X			
	Заточване: проверете дълбочината на рязане				X	
Шина	Прегледайте за: повреди и износване	X	X			
	Почистете жлеба и масления канал	X				
	Завъртете, смажете зъбното колело и почистете остатъка от маслото			X		
	Сменете				X	
Зъбно колело	Прегледайте за: повреди и износване			X		Заменете с всяка нова верига
Спиране на веригата	Прегледайте за: повреди и износване	X	X			
	Сменете				X	
Всички достъпни винтове и гайки (с изключение на винтовете на карбуратора)	Проверете и поставете отново			X		
Въздушен филтър	Почистете	X				
	Сменете				X	На всеки 6 месеца
Перки на цилиндъра и решетката на картера	Почистете			X		
Корда за задействане	Прегледайте за: повреди и износване			X		
	Сменете				X	
Карбуратор	Проверете скоростта на празен ход (веригата не трябва да работи на празен ход)	X	X			
Свещ	Проверете разстоянието между електродите			X		
	Сменете				X	На всеки 6 месеца
Ъглов редуктор	Прегледайте за (повреди, износване и ниво на смазване)			X		

СЪОТВЕТСТВИЕ НА ГАЗОВИ ЕМИСИИ

Този двигател, включително и системата за контрол на емисии, трябва да се управлява, използва и подлага на поддръжка в съответствие с инструкциите в ръководството на потребителя, за да се поддържат емисиите в границите на законите изисквания, приложими за извънпътна подвижна техника.

Не трябва да се прави никакво умишлено подправяне или неподходящо използване на системата за контрол на емисиите на двигателя.

Неправилното функциониране, използване или поддръжка на двигателя или машината може да доведе до евентуални неизправности на системата за контрол на емисиите, така че приложимите закони изисквания не могат да бъдат спазени; в такъв случай трябва да се предприеме незабавно действие за отстраняване на неизправностите на системата и да се възстановят приложимите изисквания.

Неизчерпателни примери за неправилно функциониране използване или поддръжка:

- Форсиране или повреждане на устройствата за дозиране на горивото;
- Използване на гориво и / или моторно масло, които не отговарят на характеристиките, посочени в глава ЗАДЕЙСТВАНЕ / ГОРИВО;
- Използване на неоригинални резервни части, например свещи и т.н.;
- Извършване на поддръжка или извършване на неподходяща поддръжка на системата за отработени газове, включително неподходящи интервали за извършване на поддръжка на гърнето на ауспуха, свещта, въздушния филтър и т.н.

⚠ ВНИМАНИЕ! - Модифицирането на този двигател прави невалидно ЕС сертифицирането относно емисиите.

Нивото на CO₂ на този двигател може да се намери в уеб сайта на Emak (www.emak.it) в раздел „Светът на Outdoor Power Equipment“.

⚠ ВНИМАНИЕ! – По време на извършване на операции по поддръжката, носете винаги предпазни ръкавици. Да не се извършва поддръжка, когато двигателят е топъл. Операциите по поддръжка се извършват при спрян двигател.

- Неправилна поддръжка или свалянето на предпазните устройства, може да причини сериозни злополуки.

- Да не се използва горивото (сместа) за почистване.
- Да не се извършват такива операции по поддръжката, които не се отнасят до обикновена поддръжка. Обърнете се за съдействие към оторизирани работилници.

ЗАТОЧВАНЕ НА ВЕРИГАТА

Стъпката на веригата е 3/8"х.050".

Заточете веригата с помощта на предпазни ръкавици и кръгло точило с размер Ø 4 mm (5/32").

Винаги заточвайте веригата от вътрешната към външната страна на режещия ръб, като спазвате показаните стойности.

Режещите части след заточване трябва да са с еднаква ширина и дължина.

⚠ ВНИМАНИЕ - Веригата трябва да се заточва винаги, когато се установи, че стърготините са с по-малки размери в сравнение с тези при нормално рязане.

На всеки 3-4 заточвания трябва да се провери и, ако е необходимо, да се заточи ограничителя на дълбочината, като се използва плоското точило и специалния шаблон, предоставени като опция, след което се заобли предния ъгъл.

⚠ ВНИМАНИЕ - Правилната настройка на ограничителя на дълбочината е също толкова важна, колкото правилното заточване на веригата.

ШИНА

Шината трябва да се завърта на всеки 8 работни часа, за да се осигури равномерно износване.

Дръжте жлеба на шината и отвора за смазване чисти със скрепера, предоставен като опция.

Проверявайте дали водачите на шината са успоредни и, ако е необходимо, отстранявайте страничните ръбове с плоското точило.

⚠ ВНИМАНИЕ - Никога не монтирайте нова верига върху износено зъбно колело.

⚠ ВНИМАНИЕ! – По време на извършване на операции по поддръжката, носете винаги предпазни ръкавици. Да не се извършва поддръжка, когато двигателят е топъл.

ВЪЗДУШЕН ФИЛТЪР

На всеки 8-10 работни часа сваляйте капака (А, Фиг. 22), почиствайте филтъра (В).

Продушайте със сгъстен въздух от разстояние отвътре навън.

Заменете, ако е замърсен или повреден. Запушеният филтър води до неправилна работа

на двигателя, увеличавайки потреблението и намалявайки неговата мощност.

ГОРИВЕН ФИЛТЪР

Периодично проверявайте състоянието на горивния филтър. Замърсеният филтър води до затруднения при стартиране и влошава работата на двигателя. За да почистите филтъра, го извадете от отвора за зареждане на гориво; в случай на прекомерно замърсяване, го сменете (Фиг. 21).

ДВИГАТЕЛ

Почиствайте периодично перките на цилиндъра с четка или сгъстен въздух. Натрупването на мръсотия върху цилиндъра може да предизвика прегряване, което е вредно за функционирането на двигателя.

СВЕЩ

Пропорьчва се периодично почистване на свещта и проверка на разстоянието между електродите (Фиг. 23). Използвайте свещ TORCH L8RTF или друга марка с еквивалентна топлинна мощност.

ЪГЛОВ РЕДУКТОР

Проверявайте нивото на смазката на всеки 30 работни часа (27, фиг. 1). Не използвайте повече от 10 грама. Използвайте качествена молибденово бисулфидна грес.

Да не се използва горивото (сместа) за почистване.

МАСЛЕНА ПОМПА (регулируема)

Дебитът е фабрично зададен. Подаването на масло може да се променя от оператора, според необходимостта, с помощта на специалния регулиращ винт (фиг. 32). Подаването на масло се получава само при движение на веригата.

КАРБУРАТОР

Този двигател е проектиран и произведен в съответствие с регламенти (ЕС) 2016/1628. Възможният диапазон на настройка е предварително определен от производителя и не може да бъде променен.

Винт на минимум Т (Фиг. 20) се регулира по такъв начин, че между свободните обороти и режима на захващане на съединителя да има добра граница на безопасност.

 **ВНИМАНИЕ:** При двигател на минимален режим (3000 об./мин.) веригата не трябва да се върти. Съветваме ви да направите всички настройки на карбурацията при вашия

дистрибутор или оторизиран сервиз.

 **ПРЕДПАЗЛИВОСТ:** Когато използвате машината на надморска височина над 1000 m е необходимо карбурацията да бъде проверена от оторизиран сервизен център.

АУСПУХ

 **ВНИМАНИЕ!** - Този ауспух е оборудван с катализатор, необходим за съответствието на двигателя с изискванията за емисиите. Никога не модифицирайте или премахвайте катализатора: ако го направите, нарушавате закона.

 **ВНИМАНИЕ!** - Ауспусите, снабдени с катализатор, стават много горещи по време на работа и остават така за дълго време след спиране на двигателя. Това се случва и когато двигателят е на минимум. Контактът може да причини изгаряния на кожата. Не забравяйте риска от пожар!

 **ПРЕДПАЗЛИВОСТ!** - Ако ауспухът е повреден, трябва да се смени. Ако ауспухът често се запушва, това може да е знак, че ефективността на катализатора е ограничена.

 **ВНИМАНИЕ** - Не използвайте резачката, ако ауспухът е повреден, липсва или е модифициран. Използването на ауспух, който не се поддържа правилно, увеличава риска от пожар и загуба на слуха.

ИЗВЪНРЕНА ПОДДРЪЖКА

Необходимо е, в края на сезона, ако се резачката се използва интензивно или, на всеки две години при нормално използване, да се извърши обща проверка от специализиран техник на сервизен център.

9. ТРАНСПОРТИРАНЕ

Транспортирайте резачката със спрян двигател и с монтиран капак на шината (Фиг. 17).

 **ВНИМАНИЕ** – При транспортиране на машината с моторно превозно средство, че уверете дали машината е фиксирана правилно и здраво на превозното средство посредством ремъци. Машината се транспортира в хоризонтално положение с празен резервоар; освен това трябва да се гарантира, че не се нарушават местните правила за транспортиране на такива машини.

 **ВНИМАНИЕ:** Всички операции по поддръжката, които не се посочени в това

ръководство, трябва да се извършват от оторизирана работилница. За да се гарантира постоянно и нормално функциониране на резачката, имайте предвид, че при евентуална смяна на части трябва да се използват само **ОРИГИНАЛНИ РЕЗЕРВНИ ЧАСТИ.**

⚠ **Евентуално неоторизирано модифициране и/или използване на неоригинални резервни части, може да причини тежки или смъртни наранявания на оператора или на трета страна.**

10. ПРИБИРАНЕ ЗА СЪХРАНЕНИЕ

Когато машината трябва да остане спряна за дълги периоди:

- Изпразнете и почистете резервоарите за горивото и маслото в добре проветриво помещение.
- Изхвърляйте горивото и маслото в съответствие с разпоредбите и пазете околната среда.
- Почистете резачката идеално и смажете металните части.
- Свалете, почистете и напръскайте веригата и ёinата със защитно масло.
- Съхранявайте машината на сухо място, ако е възможно без пряк контакт със земята и далеч от източници на топлина и с празни резервоари.

⚠ **ВНИМАНИЕ:** В случай на съхранение на примера, поставете предпазителя, както е показано на (Фиг. 31).

11. ОПАЗВАНЕ НА ОКОЛНАТА СРЕДА

Опазването на околната среда е важен и приоритетен аспект при използването на машината, в изгода на гражданската полза и околната среда, където живеем.

- Избягвайте да бъдете смущаващ елемент по отношение на съседите.
- Спазвайте стриктно местните норми за изхвърляне на остатъчни материали, след резитба.
- Спазвайте стриктно местните норми за изхвърляне на опаковки, масла, бензин, акумулатори, филтри, износени части, както и всякакви други елементи, които оказват влияние на околната среда; тези отпадъци не трябва да се изхвърлят на боклука, а трябва да се събират разделно и да се предават в специализирани центрове, които ще се погрижат за рециклирането на материалите.

УНИЩОЖАВАНЕ И ИЗХВЪРЛЯНЕ

В момента на изваждане от употреба, не изоставяйте машината в околната среда, а се



обърнете към специализиран събирателен център.

По-голяма част от материалите, които за използвани за изработване на тази машина, могат да се рециклират; всички метали (стомана, алуминий, месинг) могат да се предадат в събирателен пункт за желязо. За повече информация се обърнете към център за събиране на отпадъци във Вашата зона. Изхвърлянето на производни отпадъци от унищожаването на машината, трябва да се извърши при съблюдаване на задълженията за опазване на околната среда, като се избягва замърсяване на почвата, въздуха и водата.

Във всеки случай трябва да се спазва действащото местно законодателство в тази област.

При унищожаването на машината, трябва да се унищожи етикета на СЕ маркировката, заедно с това ръководство.

12. ТЕХНИЧЕСКИ ДАННИ

Кубатура	cm ³	25.4
Двигател		2-тактов ЕМАК
Бр. оборота минимум	min ⁻¹	3000*
Бр. оборота максимум	min ⁻¹	10 300*
Капацитет на резервоара за гориво 	cm ³	640 (0,64 л)
Вместимост на резервоара за масло на веригата 	cm ³	130 (0,13 л)
Заливане на карбуратора		Да
Лесно стартиране 		Да
Бр. зъбци на зъбното колело		7
Тегло без шина и верига	kg	6,4
* Обороти на празен ход без шина и верига		

Препоръчителни комбинации от шини и вериги	
Модел	PPH 250 - PTH 2500
Стъпка и дебелина на веригата	3/8" x .050"
Дължина на шината	10" (25 cm)
Вид шина	AL 10-39-507P (3061030)
Вид верига	91 PX - 040 X
Дължина на рязане	30 cm



ВНИМАНИЕ!!!

Рискът от откат (kickback) е по-голям в случай на неправилна комбинация шина/верига! Използвайте само препоръчителните комбинации шина/верига и следвайте инструкциите за заточване.

			PPH 250 PTH 2500	
Звуково налягане	dB (A)	EN ISO 11680 EN 22868	96.0	*
Неопределеност	dB (A)		1.4	
Измерено ниво на звукова мощност	dB (A)	2000/14/EC EN 22868 EN ISO 3744	109.3	
Неопределеност	dB (A)		1.4	
Гарантирано ниво на звукова мощност	dB (A)	2000/14/EC EN 22868 EN ISO 3744	110.7	
Ниво на вибрации	m/s ²	EN ISO 11680 EN 22867	4.7 (sx) 4,5 (dx)	*
Неопределеност	m/s ²	EN 12096	1.4 (sx) 1.4 (dx)	
* Средни претеглени стойности (1/2 минимум, 1/2 пълно натоварване).				

13. ДЕКЛАРАЦИЯ ЗА СЪОТВЕТСТВИЕ

Долуподписаният, **EMAK spa via Fermi, 4 - 42011 Bagnolo in Piano (RE) ITALY**

декларира на собствена отговорност, че машината:

1. Вид:	Резачка
2. Марка: / Тип:	Oleo-Mac PPH 250 – Efcо PTH 2500
3. идентифициране на серия:	778 XXX 0001 - 778 XXX 9999

е в съответствие с разпоредбите на директивата/регламента и последващите изменения или допълнения: **2006/42/EO - 2014/30/EC - (EO) 2016/1628 - 2011/65/EC**

е в съответствие със следните хармонизирани правила: **EN ISO 11680-1:2021 - EN 55012:2007+A1:2009 - EN ISO 14982:2009**

---- MANCA TRADUZIONE	EPT 0477 MAC.22/4879 (PPH 250) EPT 0477 MAC.22/4880 (PTH 2500)
---- MANCA TRADUZIONE	Eurofins Product Testing Italy S.r.l. via Courgnè, 21 – 10156 Torino (TO) – Italy n° 0477

Изготвена от:	Bagnolo in piano (RE) Italy - via Fermi, 4
Дата:	09/07/2023
Техническата документация е депозирана в:	Административното седалище. - Техническа дирекция

  **Emak** s.p.a.
Luigi Bartoli - C.E.O.

14. СЕРТИФИКАТ ЗА ГАРАНЦИЯ

Тази машина е проектирана и реализирана посредством прилагане на най-модерните производствени техники. Фирмата производител гарантира за собствените продукти за период от 24 месеца, считано от датата на закупуване, когато те са предназначени за частно използване или като хоби. Гаранцията е ограничена до 12 месеца, в случай на професионална употреба.

Общи условия на гаранцията

- 1) Гаранцията се признава считано от датата на закупуване. Фирмата производител, посредством нейната мрежа за продажби и техническо обслужване, заменя безплатно дефектиралите части поради материала, обработките и производството. Гаранцията не отменя законовите права на купувача, които са предвидени от гражданския кодекс по отношение на последствията от дефекти или недостатъци, предизвикани от продадената стока.
 - 2) Техническият персонал ще се намеси възможно най-бързо, в рамките на даденото време за организационни нужди.
 - 3) **За да се поиска обслужване в гаранция, е необходимо да се представи на оторизирания персонал посоченият по-долу сертификат за гаранция, който трябва да бъде подпечатан и подписан от дистрибутора, попълнен във всички негови части и придружен от фактура за закупуване или фискален бон, задължителни за доказване на датата на закупуване.**
- 4) Гаранцията отпада в случай на:
 - очевидно отсъствие на каквато и да била поддръжка,
 - неправилно използване на продукта или направени модификации по продукта;
 - използване на неподходящи масла и горива,
 - използване на неоригинални резервни части или принадлежности,
 - намеси, извършени от неоторизиран персонал.
 - 5) Фирмата производител изключва от гаранцията консумативите, както и частите подлежащи на нормално износване, дължащо се на самото функциониране.
 - 6) От гаранцията са изключени също намеси свързани с осъвременяване и подобряване на продукта.
 - 7) Гаранцията не покрива извършване на настройки и намеси по поддръжката, ако е необходимо да се извършат по време на периода на гаранция.
 - 8) За евентуални щети, причинени по време на транспортирането, трябва да се уведоми незабавно превозвача, в противен случай гаранцията отпада.
 - 9) При двигателите на други марки (Briggs & Stratton, Subaru, Honda, Kipor, Lombardini, Kohler и др.), монтирани на нашите машини, гаранцията, дадена от производителите на двигателите, е валидна.
 - 10) Гаранцията не покрива евентуални щети, преки или непреки, причинени на хора или предмети от повреди на машината или произтичащи от принудително дълго неизползване на самата машина.

МОДЕЛ

СЕРИЕН НОМЕР

ЗАКУПЕН ОТ Г-Н

ДАТА

ДОСТАВЧИК

Да не се изпраща! Да се приложи само при евентуална заявка за техническа гаранция.

15. РАЗРЕШАВАНЕ НА ПРОБЛЕМИ



ВНИМАНИЕ: винаги спирайте машината и разкачете свещта, преди да извършите всички изпитвания с цел коригиране, които са посочени в таблицата по-долу; препоръчва се изпитванията да се извършват при спрена машина.

Когато бъдат проверени всички възможни причини, но въпреки това проблемът не може да бъде разрешен, се свържете с оторизиран сервизен център. Ако възникне проблем, който не е описан в тази таблица, се свържете с оторизиран сервизен център.

ПРОБЛЕМ	ВЪЗМОЖНА ПРИЧИНА	РЕШЕНИЕ
Двигателят не се задейства или се изключва няколко секунди след задействането.	<ol style="list-style-type: none"> 1. Няма искра. 2. Задавен двигател. 	<ol style="list-style-type: none"> 1. Проверете искрата на свещта. Ако няма искра, повторете теста с нова свещ. 2. Следвайте процедурата на стр.12. Ако двигателят все още не се задейства, повторете процедурата с нова свещ.
Двигателят стартира, но не ускорява правилно или не функционира правилно при висока скорост.	Трябва да се регулира карбуратора.	Свържете се с оторизиран сервизен център за регулиране на карбуратора.
Двигателят не достига пълна скорост и / или отделя прекален пушек.	<ol style="list-style-type: none"> 1. Проверете сместа масло/бензин. 2. Мръсен въздушен филтър. 3. Трябва да се регулира карбуратора. 	<ol style="list-style-type: none"> 1. Използвайте свеж бензин и подходящо масло за двутактови двигатели. 2. Почистете: вижте инструкциите в глава "Поддръжка на въздушния филтър". 3. Свържете се с оторизиран сервизен център за регулиране на карбуратора.
Двигателят се задейства, върти се и ускорява, но не може да се задържи на минимум.	Трябва да се регулира карбуратора.	Регулирайте винта на минимум, „Т“ (Фиг.20) по посока на часовниковата стрелка, за да увеличите скоростта; вижте глава Поддръжка на карбуратора.
Шината и веригата се загряват и пушат по време на работа	<ol style="list-style-type: none"> 1. Празен резервоар за маслото на веригата 2. Обтягането на веригата е прекалено стегнато 3. Неизправност на системата за смазване 	<ol style="list-style-type: none"> 1. Резервоарът за масло трябва да се пълни всеки път, когато резервоарът за гориво се пълни. 2. Обтягане на веригата; вижте инструкциите в раздел Монтаж на шината и веригата (Стр.10). 3. Пуснете с пълен капацитет за 15-30 секунди. Спрете и проверете дали маслото капе от върха на шината. Ако има масло, неизправността може да бъде причинена от бавната верига или повредената шина. Ако няма масло, се свържете с оторизиран сервизен център
Двигателят се задейства и работи, но веригата не се плъзга.	<ol style="list-style-type: none"> 1. Обтягането на веригата е прекалено стегнато 2. Неправилен монтаж на шината и веригата 3. Повредена верига и/или шина 4. Повреден съединител и/или зъбно колело 	<ol style="list-style-type: none"> 1. Обтягане на веригата; вижте инструкциите в раздел Монтаж на шината и веригата (Стр.10) 2. Вижте инструкциите в глава Монтаж на шината и веригата (Стр.10) 3. Вижте инструкциите в глава Поддръжка на шината и/или веригата (Стр.16) 4. Заменете, ако е необходимо; свържете се с оторизиран сервизен център



ВНИМАНИЕ: никога не докосвайте веригата, когато двигателят работи.

BG

ВНИМАНИЕ! – Това ръководство трябва да придружава машината по време на нейния жизнен цикъл.

