

# DS 3500 S - DS 3500 T - BC 350 S - BC 350 T (36.3 cm<sup>3</sup>)

- LV** LIETOŠANAS PAMĀCĪBA UN TEHNISKĀ APKOPE
- EST** KASUTUSJUHEND
- LT** OPERATORIAUS INSTRUKCIJŲ KNYGELĒ

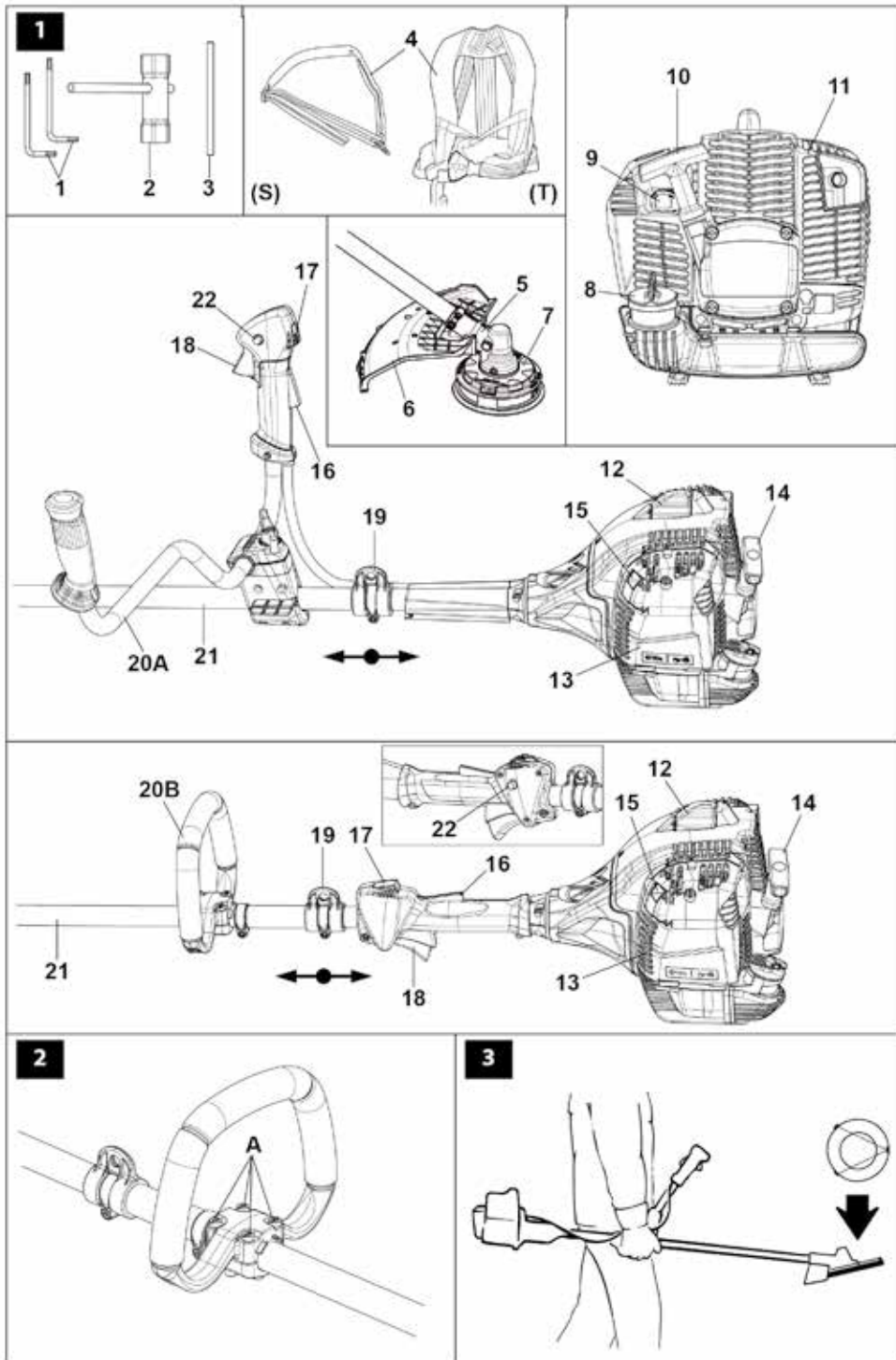

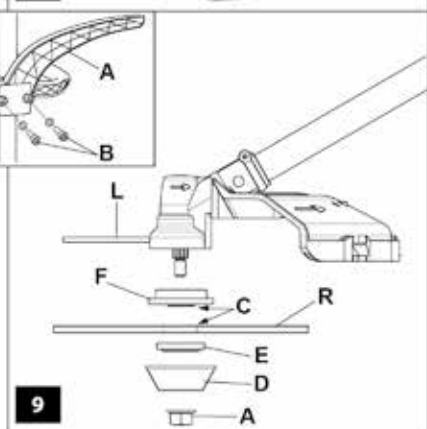

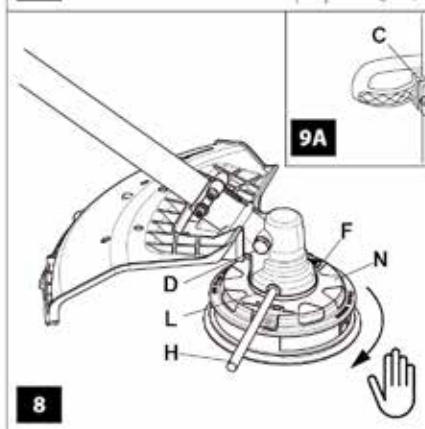
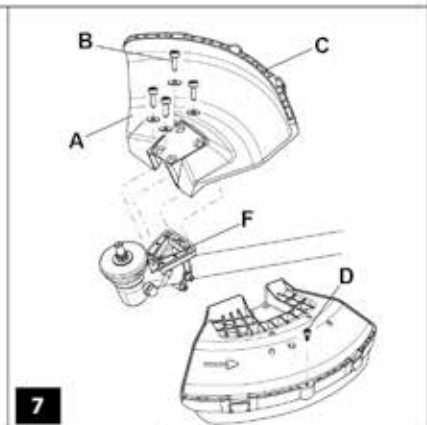
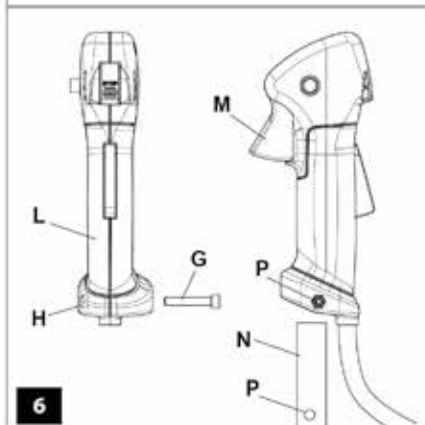
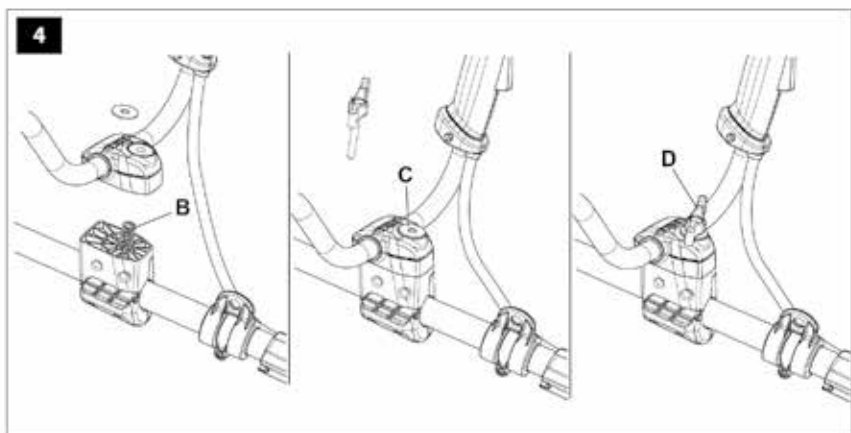

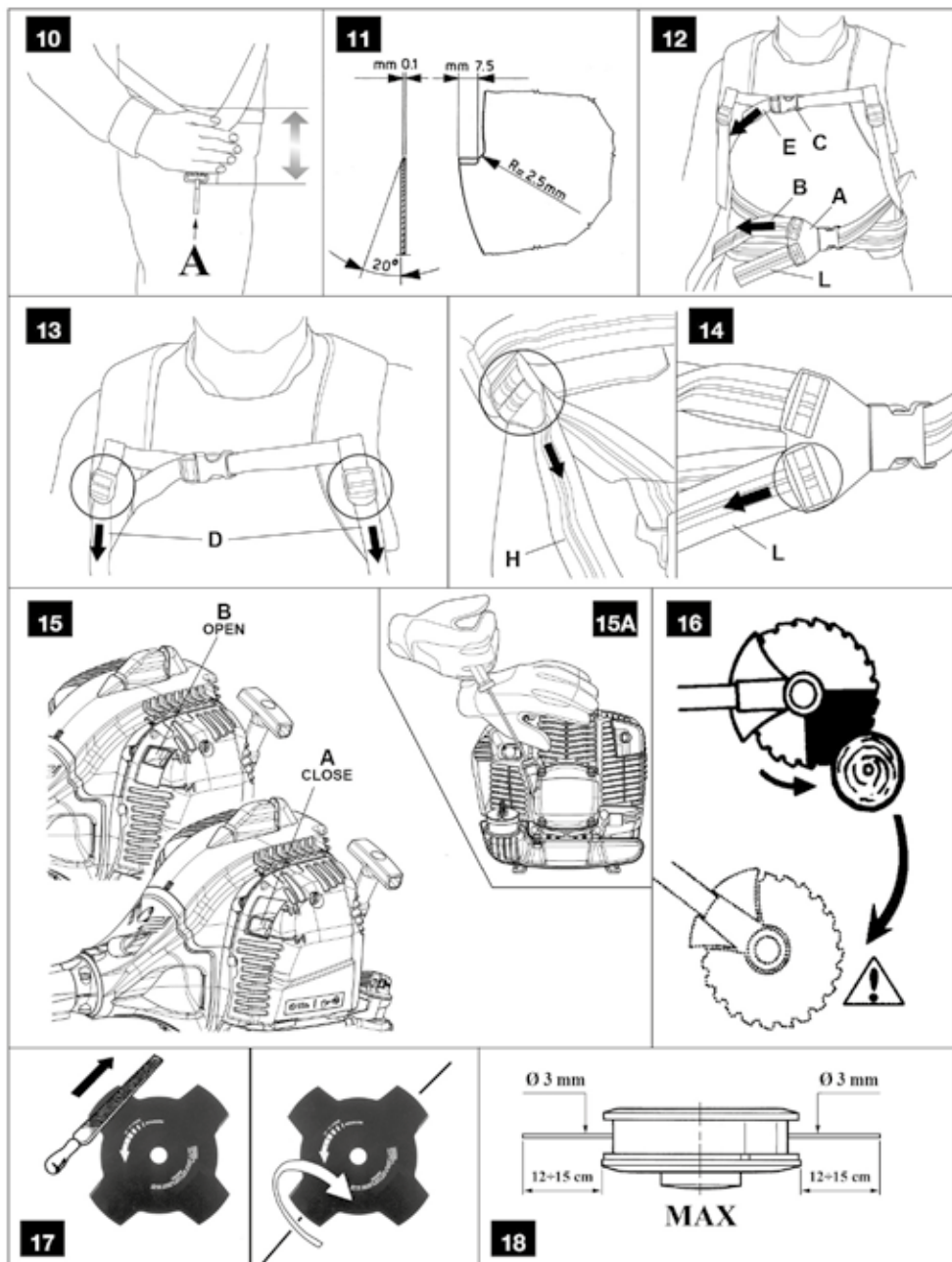

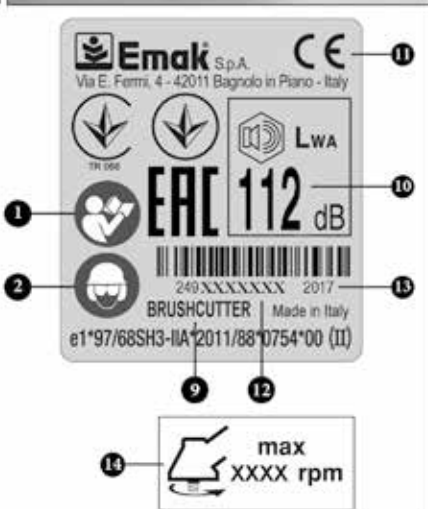
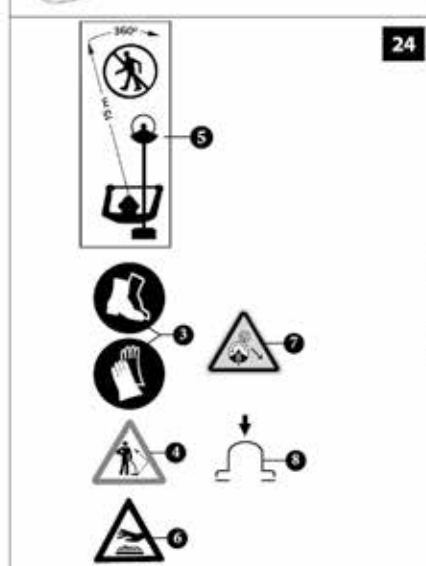
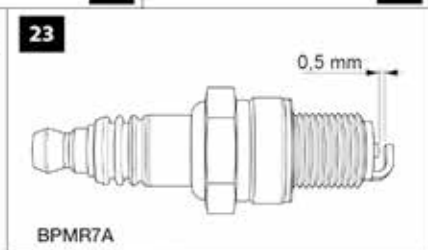
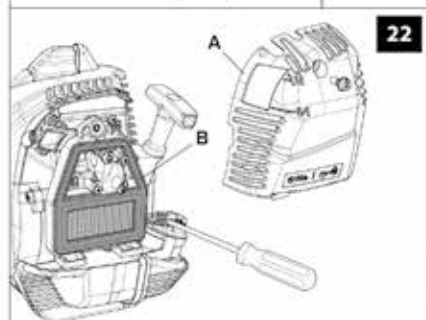
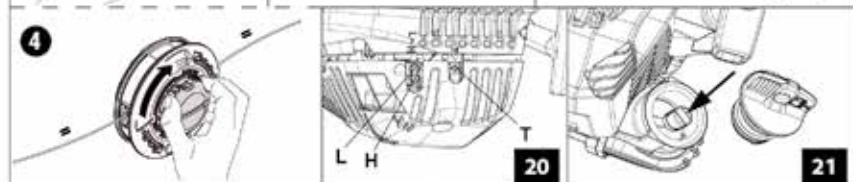

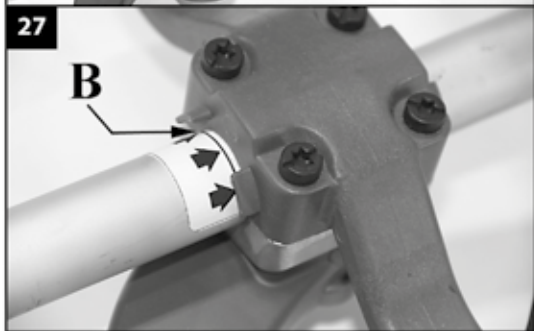
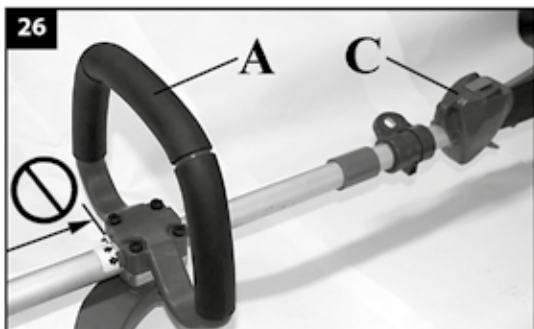

<b>Latviski</b>	<b>9</b>
<b>Eesti keel</b>	<b>29</b>
<b>Lietuvių k.</b>	<b>49</b>





# INSTRUKCIJAS TULKOJUMS NO ORIĢINĀLVALODAS

## IEVADS

Lai nodrošinātu pareizu mašīnas darbību un novērstu nelaimes gadījumus, nesāciet darbu, kamēr neesat uzmanīgi izlasījis šo rokasgrāmatu. Šajās lietošanas pamācībās ir sniegti skaidrojumi par dažādu sastāvdaļu darbību, kā arī norādījumi nepieciešamajām pārbaudēm un tehniskajai apkopei.

**IEVĒROJIET: Šajās lietošanas pamācībās sniegtie apraksti un attēli nav stingri saistoši. Kompānija patur tiesības veikt nepieciešamas izmaiņas, neuzņemoties par pienākumu laiku pa laikam atjaunināt šīs lietošanas pamācības.**

Papildus lietošanas norādījumiem šajā rokasgrāmatā ir arī ietverta informācija, kurai jāpievērš īpaša uzmanība. Šī informācija ir atzīmēta ar zemāk aprakstītajiem simboliem:

**UZMANĪBU:** pastāv nelaimes gadījuma, traumas, tai skaitā nāvējošas, vai mantas bojājuma risks.

**PIESARDZĪBU:** pastāv iekārtas vai tās atsevišķu sastāvdaļu bojājuma risks.

### UZMANĪBU

**RISKS IEGŪT DZIRDES TRAUCĒJUMUS**  
ŠIS MAŠĪNAS NORMĀLOS EKSPLUATĀCIJAS  
APSTĀKĻOS OPERATORA INDIVIDUĀLS DIENAS  
TROKŠŅA IEDARBĪBAS LĪMENIS VAR BŪT  
VIENĀDS VAI LIELĀKS PAR  
**85 dB (A)**

## SATURS

1. DROŠĪBAS NOTEIKUMI (satur mašīnas drošas lietošanas noteikumus)	9
2. DROŠĪBAS SIMBOLU UN BRĪDINĀJUMU PASKAIDROJUMI (satur informāciju par mašīnas identificēšanu un simbolu nozīmi)	11
3. GALVENĀS SASTĀVDAĻAS (satur informāciju par mašīnas galveno sastāvdaļu izvietojumu)	11
4. MONTĀŽA (satur informāciju par iepakojuma noņemšanu un atsevišķu detaļu montāžas pabeigšanu)	11
5. IEDARBINĀŠANA	13

6. DZINĒJA APSTĀDINĀŠANA	15
7. MAŠĪNAS IZMANTOŠANA	15
8. PĀRVIETOŠANA	19
9. TEHNISKĀ APKOPE (satur visu informāciju, kas nepieciešama mašīnas efektivitātes uzturēšanai)	20
10. UZGLABĀŠANA	22
11. APKĀRTĒJĀS VIDES AIZSARDZĪBA (satur ieteikumus par mašīnas izmantošanu, ievērojot vides aizsardzības noteikumus)	23
12. TEHNISKIE DATI (nodaļā ir apkopoti mašīnas galvenie raksturojumi)	24
13. ATBILSTĪBAS DEKLARĀCIJA	27
14. GARANTIJAS SERTIFIKĀTS (satur garantijas noteikumu apkopojumu)	27
15. PROBLĒMU NOVĒRŠANAS VADLĪNIJAS (palīdz jums ātri atrisināt dažādas problēmas, kas var rasties lietošanas laikā)	28

## 1. DROŠĪBAS NOTEIKUMI

### ▲ UZMANĪBU

- Ja mašīnu izmanto pareizi, tā ir ātrs, ērts un efektīvs darba instruments; bet ja ar to rikojas nepareizi vai neievērojot attiecīgus piesardzības pasākumus, tā var kļūt par bīstamu ierīci. Lai jūsu darbs vienmēr būtu patīkams un drošs, rūpīgi ievērojiet drošības noteikumus, kas sniegti turpmāk šajās lietošanas pamācībās.
- Pakļaušana vibrācijas iedarbībai, kas rodas ilgstoši strādājot ar iekšdedzes dzinēja darbināmām mašīnām, var izraisīt asinsvadu vai nervu bojājumus pirkstos, rokās un locītavās cilvēkiem, kam ir tieksme uz asinsrites traucējumiem un anormāliem satūkumiem. Ilgstošs darbs aukstā laikā ir ticis saistīts ar asinsvadu bojājumiem citādi veselīgiem cilvēkiem. Ja rodas tādi simptomi kā nejutība, sāpes, spēka zudums, izmaiņas ādas krāsā vai tekstūrā, sajūtu zudums pirkstos, rokās vai locītavās, pārtrauciet mašīnas izmantošanu un vērsieties pēc medicīniskās palīdzības.
- Jūsu ierīces iedarbināšanas sistēma rada elektromagnētisko lauku, kuram ir ļoti

**zema intensitāte. Šis lauks var traucēt dažu sirdsdarbības stimulatoru darbību. Lai samazinātu smagu vai nāvējošu negadījumu risku, personām, kas lieto sirdsdarbības stimulatorus, ir jākonsultējas ar savu ārstu un sirdsdarbības stimulatora ražotāju pirms šīs ierīces lietošanas.**

**▲ UZMANĪBU!** - Valsts likumdošana var ierobežot mašīnas lietošanas iespējas.

- 1 - Pirms mašīnas lietošanas rūpīgi iepazīstieties ar tā ekspluatācijas noteikumiem. Operatoram, kas ierīci lieto pirmo reizi, pirms lietošanas ir jāpraktizējas.
- 2 - Mašīnu drīkst lietot tikai pieaugušie, kas ir labā fiziskajā stāvoklī un, kas ir iepazinušies ar lietošanas noteikumiem.
- 3 - Nelietojiet krūmgriezi, ja esat noguruši, lietojuši alkoholu, narkotikas vai zāles.
- 4 - Lietojiet speciālo apģērbu un drošības aprīkojumu, tas ir, zābakus, bieža auduma bikses, cimdus, aizsargbrilles, austiņas un speciālo aizsargķiveri. Lietojiet piegulošu, bet ērtu apģērbu.
- 5 - Neļaujiet pusaudžiem lietot krūmgriezi.
- 6 - Neļaujiet citām personām atrasties 15 metru rādiusā ierīces lietošanas laikā.
- 7 - Pirms lietojat krūmgriezi, pārliedzinieties, ka diska nostiprināšanas bultskrūve ir labi nostiepta.
- 8 - Krūmgriežim jābūt aprīkotam ar griešanas instrumentiem, ko ieteicis ražotājs (Skat.24. lpp.).
- 9 - Nelietojiet krūmgriezi bez diska vai galviņas pārvalka.
- 10 - Pirms iedarbināt motoru, pārliedzinieties, ka disks brīvi griežas un nav saskarē ar citiem priekšmetiem.
- 11 - Lietošanas laikā bieži pārbaudiet disku, apstādinot motoru. Nomainiet disku, ja parādās plaisas vai lūzumi.
- 12 - Lietojiet mašīnu tikai labi vēdināmās vietās, nelietojiet to sprādzienbīstamā vai ugunsbīstamā atmosfērā vai slēgtās telpās.
- 13 - Neveiciet tehnisko apkopi un nepieskarieties diskam, kad motors darbojas.
- 14 - Mašīnas jūgvārpstai drīkst pievienot tikai ražotāja piegādātos piederumus.

- 15 - Nestrādājiet ar bojātu, slikti salabotu, slikti samontētu vai patvaļīgi modificētu mašīnu. Nenonemiet, nebojājiet vai nepadariet nederīgu nevienu drošības mehānismu. Lietojiet tabulā norādītās griezējierīces.
- 16 - Glabājiet visas uzlīmes un brīdinājumus par briesmām un drošību nevainojamā stāvoklī. Bojājumu vai pasliktinājumu gadījumā, tie savlaicīgi jānomaina (24. zīm.).
- 17 - Nelietojiet ierīci citiem nolūkiem nekā norādīts lietošanas pamācībā (Sk. 15.lpp.).
- 18 - Neatstājiet ierīci bez uzraudzības, kamēr dzinējs ir ieslēgts.
- 19 - Nedarbiniet motoru, pirms neesat pievienojuši rokturi.
- 20 - Ik dienas pārbaudiet krūmgriezi, lai pārliedzinātos, ka drošības un pārējās detaļas darbojas nevainojami.
- 21 - Nekādā gadījumā paši neveiciet darbības vai labojumus, kas neatbilst ikdienas apkopei. Griezieties pēc palīdzības tikai pie pilnvarota personāla.
- 22 - Gadījumā, kad jāatbrīvojas no mašīnas, neizmetiet to vidē, bet iesniedziet kompānijas pārstāvim, kas nodrošinās pareizu ierīces utilizāciju.
- 23 - Nododiet vai aizdodiet krūmgriezi tikai pieredzējušiem cilvēkiem, kuri zina, kā ierīce darbojas un prot to pareizi lietot. Kopā ar mašīnu nododiet arī lietošanas rokasgrāmatu, kura jāizlasa pirms darba uzsākšanas.
- 24 - Neskaidrību vai citu problēmu gadījumā, griezieties vienmēr pie ierīces pārdevēja.
- 25 - Rūpīgi glabājiet šo lietošanas pamācību un izlasiet to ikreiz, pirms lietojat ierīci.
- 26 - Neaizmirstiet, ka mašīnas īpašnieks vai operators ir atbildīgs par negadījumiem vai bīstamām situācijām, kurām tiek pakļautas trešās personas vai to manta.

**▲ UZMANĪBU**

- **Nekādā gadījumā neizmantojiet ierīci, ja tās drošības iekārtas ir bojātas. Ierīces drošības iekārtas jāpārbauda un jāapkopj saskaņā ar šajā sadaļā sniegtajiem norādījumiem. Ja ierīce neizturēja šīs pārbaudes, vērsieties pilnvarotajā servisa centrā, lai veiktu remontu.**

- **Jebkurš mašīnas lietošanas veids, kas nav tiešā veidā norādīts šajā rokasgrāmatā, tiek uzskatīts par neparedzētu un līdz ar to pakļauj riskam cilvēkus un mantu.**

## SPECIĀLAIS AIZSARGAPĢERBS DROŠĪBAI

**⚠ Strādājot ar krūmgriezi, vienmēr jāvelk aizsargapģērbs, kas paredzēts drošībai.** Aizsargapģērba lietošana neizslēdz negadījuma iespēju, bet novērš bojājuma sekas, ja tas notiek. Lai izvēlētos atbilstošu aizsargapģērbu, prasiet padomu savam ierīces pārdevējam.

Apģērbam jāpiekļaujas ķermenim, un tas nedrīkst būt par apgrūtinājumu. Velciet atbilstošu aizsargapģērbu. **Ideāli piemērota ir jaka un kombinējums.** Nevelciet drēbes, šalles, kaklasaites vai dārglietas, kuras var sapīties zaros. Turiet garus matus sasietus aizmugurē un aizsargājiet tos (piemēram, ar šalli, bereti vai aizsargīveri, u.c.).

**Velciet speciālas kurpes vai zābakus, kuri aprīkoti ar neslidošām zolēm un apstrādāti ar tēraudu.**

**Velciet speciālas brilles vai aizsargmasku!**

**Lietojiet aizsargierīces pret troksni, piemēram, austiņas vai tapiņas.** Nepieciešama maksimāla uzmanība, lietojot aizsargierīces pret troksni, jo bīstamo akustisko signālu (kļiedzieni, trauksmes signāli, utt.) uztvere ir ierobežota.

**Velciet cimdus, kuri ļauj maksimāli absorbēt vibrāciju.**

## 2. DROŠĪBAS SIMBOLU UN BRĪDINĀJUMU PASKAIDROJUMI (24. att.)

- 1 - Pirms lietojat šo ierīci, uzmanīgi izlasiet lietošanas un tehniskās apkopes pamācību.
- 2 - Velciet aizsargķiveri, speciālās brilles un austiņas.
- 3 - Velciet speciālus apavus un cimdus, lietojot metāla vai plastmasas diskus.
- 4 - Uzmanieties no krītošiem priekšmetiem.
- 5 - Raugieties, lai citas personas atrastos 15 m attālumā no ierīces tās darbības laikā.

- 6 - **BRĪDINĀJUMS!** - Virsmas var būt karstas!
- 7 - Pievērsiet īpašu uzmanību tādām fenomenam kā pretsitiens. Tas var būt bīstams.
- 8 - Uzpludināšanas balons
- 9 - Mašīnas tips: **KRŪMGRIEZIS**
- 10 - Garantītais akustiskās jaudas līmenis
- 11 - CE atbilstības marķējums.
- 12 - Sērijas numurs
- 13 - Ražošanas gads
- 14 - Maksimālais vārpstas ātrums, apgr./min.

## 3. GALVENĀS SASTĀVDAĻAS (1. att.)

- 1÷3 - Instrumentu komplekts
- 4 - Siksnas
- 5 - Pāris konusveida
- 6 - Aptinamais drošības pārvalks
- 7 - Neilona diegu disks/galviņa
- 8 - Degvielas tvertnes vāciņš
- 9 - Uzpludināšanas balons
- 10 - Karburatora stiprinājuma skrūves
- 11 - Izpūtēja atveres pārvalks
- 12 - Sveci
- 13 - Gaisa filtrs
- 14 - Startera rokturis
- 15 - Gaisa vārsta svira
- 16 - Akseleratora bloķētājs
- 17 - Stop poga
- 18 - Akseleratora svārsti
- 19 - Lenču turētājs
- 20 - Rokturis
- 21 - Pagarinātājs
- 22 - Poga half-droseles

## 4. MONTĀŽA

### DROŠĪBAS SISTĒMAS UZSTĀDĪŠANA (7 zīm.)

Nostipriniet pārvalku (A) uz pagarinātāja ar skrūvēm (B) pozīcijā, kas ļauj droši strādāt.

**IEVĒROJIET: lietojiet pārvalku (C) tikai kopā ar neilonadiegu galviņu. Pārvalku (C) jāpiestiprina pie pārvalka (A), izmantojot skrūvi (D).**

### NEILONA DIEGU GALVIŅAS UZSTĀDĪŠANA (8 zīm.)

Ievietojiet lielāko atbalsta gredzenu savā vietā (F). Ievietojiet galviņas nostiprināšanas tapiņu (L) atbilstošajā atverē un ar rokām pieskrūvējiet

galviņu (N) pulksteņrādītāja kustības virzienā.

### **DISKA UZSTĀDĪŠANA (9.zīm.).**

Pulksteņrādītāja kustības virzienā atskrūvējiet diska nostiprināšanas bultskrūvi (A); noņemiet kausiņu (D) un mazāko atbalsta gredzenu (E). Piestipriniet disku (R) uz lielākā atbalsta gredzēna (F), pārliecinoties, ka rotēšanas virziens ir pareizs. Piestipriniet mazāko atbalsta gredzenu (E), kausiņu (D), un pieskrūvējiet diska nostiprināšanas bultskrūvi (A) pretēji pulksteņrādītāja kustības virzienam. Ievietojiet asi aprikojumā atbilstošajā atverē (L), lai nostiprinātu disku un pievelciet skrūves slēdzi (A) ar **2,5 kgm (25 Nm)** piepūli.

**⚠ UZMANĪBU – Manšete (sk. bultiņas C, 9. att.) ir jānovieto diska montāžas atverē.**

### **ROKTURA UZSTĀDĪŠANA (2 zīm.)**

Piestipriniet rokturi uz pagarinātāja un nostipriniet to ar skrūvēm (A). Roktura pozīciju var mainīt pēc lietotāja izvēles.

**⚠ UZMANĪBU - Fit cilpa rokturi (A, 26. zīm) starp uzlīmju bultas (B, 27. zīm) un aizmugures rokturi (C, 26. zīm).**

### **AIZSARGIERĪCES UZSTĀDĪŠANA (9A.zīm.)**

Lietojot disku nevis neilona diegu galviņu ir nepieciešams uzstādīt "drošības aizsargierīci". Nostipriniet aizsargierīci (A) zem roktura savienojuma (20B, 1 zīm) ar skrūvēm (B), pirms tam pārbaudot, vai pati "drošības aizsargierīce" atrodas krūmgrieža kreisajā pusē.

### **STŪRES UZSTĀDĪŠANA (4. att.)**

- Lai nostiprinātu rokturi, iespraudiet atsperi (B, 4.att.) un paplāksni (C, 4.att.).
- Novietojiet stūri taisnā leņķī attiecībā pret transmisijas cauruli.
- Tad pievelciet spaili ar skrūves (D, 4.att.) palīdzību.

### **VADĪBAS ROKTURU MONTĀŽA (6. att.)**

- Palaidiet vaļīgāk skrūvi (G). Uzgrieznis (H) paliek vadības rokturī (L).
- Uzmauciet vadības rokturi (L) (akseleratoram M jābūt vērstam koniskā pāra virzienā) uz stūres (N) tā, lai atveres (P) būtu izlīdzinātas.

- Ievietojiet skrūvi (G) un stingri pievelciet to.

**⚠ UZMANĪBU: Pārliecinieties, ka visas krūmgrieža detaļas ir labi savienotas un skrūves cieši pieskrūvētas.**

### **SAGATAVOŠANĀS DARBAM**

#### **LENCE (4S, Fig. 1)**

Pareizi noregulētas lences ļauj krūmgriezim atrasties līdzsvarā piemērotā augstumā no zemes (10 zīm.).

- Lietojiet vienkāršu dubulta tipa lenci.
- Pievienojiet krūmgriezi lencēm, izmantojot atsperes skavu (A, 10 zīm.).
- Novietojiet āķi (19, 1 zīm.), lai iegūtu vislabāko krūmgrieža lēdzsvaru.
- Novietojiet skavu lai iegūtu pareizu krūmgrieža augstumu.

#### **PAREIZA JOSTAS UZLIKŠANA Modeļiem DS 3500 T - BC 350 T**

1. Lietojiet dubultveida jostu (4T, 1.zīm.).
2. Uzlieciet sprādzi (A, 12.zīm.) jostas apvidū un nostipriniet to uz augšējās lences (B).
3. Nostipriniet sprādzi (C) krūšu apvidū.
4. Nostipriniet plecu lences ar divām sprādzēm (D, 13.zīm.). Ar šo jostu ir iespējams sadalīt ierīces smagumu uz pleciem vai jostas apvidū, atkarībā no lietotāja izvēles.
5. Noregulējiet lenci (E, 12.zīm.) krūšu apvidū.
6. Piekariniet krūmgriezi pie jostas ar atsperes skavu (A, 10.zīm.).
7. Noregulējiet ierīces attālumu no zemes, savelkot vai atbrīvojot lences (H-L, 14.zīm.). Pareizo attālumu starp jostu un atsperes skavu var izmērīt kā norādīts 10.zīm. Šādi noregulējot attālumu, tiek pareizi noregulēts ierīces svars un krūmgriezis atrodas līdzsvarā.

**⚠ UZMANĪBU!** - Gadījumā, ja lietojat koka asmeņus (22-60-80 zobīņi), ir obligāti jālieto **dubulta josta ar ātru atpogāšanas mehānismu.**

#### **Apstiprinātie piederumi**

Emak ierīces bāzes modeļi var uzstādīt šādus piederumus:

- EH 25** Dzīvzoga šķēres (regulējamas) **(1) (2)**
- EH 50** Dzīvzoga šķēres (regulējamas) **(1) (2)**
- EP 100** Dārza šķēres **(2)**

## EP 120 Dārza šķēres (2)

(1) Aizsargbarjerai (A, 9A att.) ir jāuzstāda zem cilpveida (loop) roktura.

(2) Nav piemērots lietošanai modeļos ar stūri (DS 3500 T - BC 350 T).

### 5. IEDARBINĀŠANA





#### DEGVIELA

**⚠ UZMANĪBU:** benzīns ir ārkārtīgi viegli uzliesmojoša viela. Esiet ārkārtīgi uzmanīgi, strādājot ar benzīnu vai ar degvielas maisījumu. Nesmēķējiet un nepietuviniet uguni vai liesmu degvielai vai mašīnai.

- Strādājot ar degvielu esiet uzmanīgi, lai samazinātu ugunsgrēka un apdegumu gūšanas risku. Tā ir ļoti viegli uzliesmojoša viela.
- Sakratiet degvielu un ielejiet to degvielas glabāšanai paredzētajā kannā.
- Samaisiet degvielu ārpus telpas, vietā, kurā nav dzirksteļu vai liesmas avotu.
- Pirms degvielas uzpildes, nolieciet ierīci uz zemes, izslēdziet dzinēju un ļaujiet tam atdzist.
- Lēni atskrūvējiet degvielas tvertnes vāciņu, lai izlaistu spiedienu un izvairītos no degvielas izliešanās.
- Pēc uzpildes cieši pieskrūvējiet degvielas tvertnes vāciņu. Vibrācija var izraisīt vāciņa izlidošanos un degvielas izliešanos.
- Noslaukiet izlijušos degvielu. Pirms dzinēja iedarbināšanas pārvietojiet mašīnu 3 metrus prom no degvielas uzpildes vietas.
- Nekādā gadījumā nededziniet izlijušos degvielu.
- Nesmēķējiet, kamēr strādājat ar degvielu vai, kamēr mašīna darbojas.
- Glabājiet degvielu vēsā, sausā un labi vedināmā vietā.
- Neglabājiet degvielu vietās ar sausām lapām, salmiem, papīru utt.
- Glabājiet ierīci un degvielu vietās, kurās degvielas iztvaikojumi nevar sasniegt dzirksteles vai liesmu,

ūdēns sildīšanas boilerus, elektromotorus vai slēdžus, krāsnis utt.

- Neatveriet degvielas tvertnes vāciņu, dzinējam darbojoties.
- Nelietojiet degvielu ierīces tīrīšanai.
- Sekojiet tam, lai degvielas neizšļakstītos uz jūsu drēbēm.

BENZĪNAS 	ALYVA <span style="float: right;">A</span> 	
	2%-50 : 1	
	l	(cm <sup>3</sup> )
1	0,02	(20)
5	0,10	(100)
10	0,20	(200)
15	0,30	(300)
20	0,40	(400)
25	0,50	(500)

Šī ierīce tiek darbināta ar divtaktu dzinēju un tās lietošanai ir jāsaņem benzīna un divtaktu dzinējiem paredzētās eļļas maisījums. Samaisiet sviņu nesaturu benzīnu un divtaktu dzinējiem paredzēto eļļu tīrā benzīna glabāšanai paredzētajā kannā.

**IETEICAMĀ DEGVIELA:** ŠIS DZINĒJS IR PAREDZĒTS DARBAM AR SVINU NESATURUŠU AUTOMOBILU BENZĪNU, KURA OKTĀNSKAITLIS IR 89 ([R + M] / 2) VAI AUGSTĀKS.

Samaisiet divtaktu dzinējiem paredzēto eļļu un benzīnu, sekojot uz iepakojuma esošajiem norādījumiem.

Iesakām izmantot divtaktu dzinējiem paredzētās eļļas **Efco-Oleo-Mac 2% (1:50)** maisījumu, jo tā ir speciāli paredzēta visiem divtaktu dzinējiem ar gaisa dzesēšanu.

Tabulā (A.att.) norādītās eļļas/benzīna proporcijas attiecas tikai uz **PROSINT 2** un **EUROSINT 2** eļļu vai uz ekvivalentu augstas kvalitātes motoreļļu (**kas atbilst JASO FD vai ISO L-EGD prasībām**).

**⚠ BRĪDINĀJUMS: NELIETOJIET AUTOMOBILU MOTOREĻĻU VAI LAIVU DIVTAKTU DZINĒJIEM PAREDZĒTO EĻĻU.**

**⚠ BRĪDINĀJUMS:**

- **legādājieties tikai tik daudz degvielas, cik jums vajadzēs; nepērciet vairāk degvielas, nekā jūs izlietosiet viena vai divu mēnešu laikā;**

- Glabājiet benzīnu hermētiski slēgtā kannā, vēsā un sausā vietā.

**⚠ BRĪDINĀJUMS** - Maisījuma gatavošanai nekādā gadījumā neizmantojiet degvielu ar etanola saturu augstāku par 10%; drikst izmantot gazoholu (benzīna un etanola maisījums) ar etanola saturu līdz 10% vai E10 degvielu.

**PIEZĪME**-Sagatavojietkailietošanainepieciešamo maisījumu, neatstājiet to tvertnē vai traukā ilgu laiku. Iesakām izmantot degvielu stabilizatoru **Emak ADDITIX 2000**, kods 001000972, kas ļauj uzglabāt maisījumus ilgāk par 12 mēnešiem.

### Alkilēts benzīns

**⚠ BRĪDINĀJUMS**-Alkilētambenzīnamjābūt tādām pašām blīvumam kā parastajam benzīnam. Šī iemesla dēļ motori, kas tika iestatīti, izmantojot parasto benzīnu, var prasīt savādāku skrūves H regulēšanu. Lai veiktu šo operāciju, ir jāgriežas autorizētajā tehniskā atbalsta centrā.

### UZPILDĪŠANA

Pirms degvielas uzpildes sakratiet kannu ar maisījumu.

### IEDARBINĀŠANA

**⚠** Pirmsiedarbināt motoru, pārliecinieties, ka disks brīvi griežas un nav saskarē ar citiem priekšmetiem.

**⚠** Kamēr dzinējs darbojas minimālo apgriezīnu režīmā, griezējierīcei jābūt nekustīgai. Pretējā gadījumā sazinieties ar Autorizēto Apkalpes Centru, lai veiktu pārbaudi un atrisināt problēmu.

**⚠ BRĪDINĀJUMS:** Turiet krūmgriezi cieši ar abām rokām. Stāviet krūmgrieža kreisajā pusē. Nekad neturiet krūmgriezi sakrustotās rokās. Arī kreijiem jāievēro minētie norādījumi. Saglabājiet pareizu stāju pļaušanas laikā.

**⚠** Vibrācijas iedarbība var izraisīt veselības problēmas cilvēkiem ar asinsrites traucējumiem vai nervu sistēmas slimībām. Vērsieties pie ārsta, ja jums rodas tādi simptomi kā tirpšana, jūtīguma samazināšanās, spēka zudums vai pirkstu krāsas izmaiņa. Šie simptomi parasti parādās pirkstos, rokās un plaukstu locītavās.

Pirms iedarbināt motoru, pārbaudiet, vai akselelatora svira darbojas nevainojami.

**⚠ UZMANĪBU:** ievērojiet drošības noteikumus, kas attiecas uz darbu ar degvielu. Pirms degvielas uzpildes vienmēr izslēdziet dzinēju. Nekādā gadījumā neuzpildiet degvielu, kamēr dzinējs darbojas vai ir karsts. Pirms dzinēja iedarbināšanas pārvietojiet ierīci vismaz uz 3 m attālumu no vietas, kurā tika uzpildīta degviela. **NESMĒĶĒT!**

1. Notīriet zonu apkārt degvielas tvertnes vāciņam, lai izvairītos no piesārņojumiem.
2. Lēni atskrūvējiet degvielas tvertnes vāciņu.
3. Uzmanīgi ielejiet degviela maisījumu tvertnē. Uzmanieties no benzīna izšļakstīšanās.
4. Pirms degvielas tvertnes vāciņa pieskrūvēšanas, notīriet to un pārbaudiet blīvējumu.
5. Tad nekavējoties uzstādiet atpakaļ degvielas tvertnes vāciņu, pievelkot to ar rokām. Noslaukiet degvielu, ja tā izlējās.

**⚠ UZMANĪBU:** pārbaudiet, vai nav degvielas noplūžu un novērsiet tās pirms ierīces lietošanas. Nepieciešamības gadījumā sazinieties ar izplatītāja klientu apkalpošanas dienestu.

### Pārpludināts dzinējs

- Izvēlieties piemērotu instrumentu, lai noņemtu aizdedzes sveces vadu.
- Noņemiet aizdedzes sveces vadu.
- Izskrūvējiet un nosusiniet aizdedzes sveci.
- Nospiediet akselelatora mēlīti līdz galam.
- Vairākas reizes paraujiet startera auklu, lai iztīrītu sadegšanas kameru.
- ieskrūvējiet sveci atpakaļ un pievienojiet svečvadu, **cieši** piespiežot to – uzstādiet atpakaļ pārējās detaļas.

- Nostādiet gaisa vārsta sviru stāvoklī **OPEN** – pat ja dzinējs ir auksts.
- Tagad iedarbiniet dzinēju.

### Iedarbināšanas procedūra

- 1) Lēni nospiediet uzpildes ierīci 4 reizes (9, 1. att.).
- 2) Uztādiet gaisa vārsta sviru (15, 1. att.) pozīcijā **CLOSE** (A, 15. att.).
- 3) Pavelciet akceleratora sviru (18, zīm.1) un nostipriniet to daļējā akcelērijas pozīcijā, nospiežot pogu (22), atlaidiet sviru (18).
- 4) Novietojiet krūmgriezi uzzemes stabilā pozīcijā. Pārbaudiet, vai griezējierīce ir brīva. Turot krūmgriezi ar vienu roku (att. 15A), pavelciet iedarbināšanas auklu (ne vairāk kā 3 reizes) līdz motorā būs dzirdāmi pirmie blikšķi. Ja mašīna ir jauna, auklu var būt nepieciešams vilk vairākas papildu reizes.
- 5) Uztādiet gaisa vārsta sviru (15, 1. att.) pozīcijā **OPEN** (B, 15. att.).
- 6) Pavelciet iedarbināšanas auklu, lai iedarbinātu motoru. Pēc mašīnas iedarbināšanas iesildiet to dažas sekundes, neaiztiekot akceleratoru. Mašīnas iesildīšana var prasīt ilgāku laiku, strādājot aukstumā vai lielā augstumā. Beigās nospiediet akceleratoru (18, 1. att.), lai izslēgtu puspaātrinājuma.

### BRĪDINĀJUMS:

- Nekādā gadījumā neaptiniet iedarbināšanas auklu apkārt rokai.
- Velkot iedarbināšanas auklu, neizmantojiet visu tās garumu, jo aukla var saplīst.
- Neatļaidiet auklu asi; turiet iedarbināšanas rokturi (14, 1. att.) un ļaujiet iedarbināšanas auklai lēni satīties.

 **UZMANĪBU!** - Kad motors ir jau uzsilis, nelietojiet atkārtoti gaisa svārsta sviru, lai iedarbinātu motoru.

 **UZMANĪBU!** - Lietojiet daļējas akcelērijas ierīci tikai un vienīgi iedarbināšanas fāzē, kad motors ir auksts.

### MOTORA IESILDĪŠANA

Motors sasniedz maksimālu darbības efektivitāti pēc 5÷8 stundu darbināšanas.

Šī iesildīšanas perioda laikā, nedarbiniet motoru bez zāģēšanas uz maksimālu apgriezienu jaudu,

lai izvairītos no pārlietas darbināšanas.

 **UZMANĪBU!** - Motora iesildīšanas sākumposmā nedarbiniet motoru maksimālā ātrumā; tas var bojāt motoru.

**IEVĒROJIET: ir normāli, ka jaunā dzinējā rodas dūmi pirmās lietošanas reizē un pēc tās.**

### 6. MOTORA APSTĀDINĀŠANA

Atlaidiet akceleratora sviru, darbinot motoru uz minimālo jaudu (18, 1. zīm.) un pagaidiet pāris minūtes, kamēr motors atdziest.

Izslēdziet motoru, nospiežot slēdzi (17).

### 7. MAŠĪNAS IZMANTOŠANA

#### AIZLIEGTS LIETOT

 **BRĪDINĀJUMS:** Uzmanieties no atsitieniem, kas var izraisīt nopietnus ievainojumus. Atsitieni ir uz sāniem vērsta vai pēkšņa uz priekšu vērsta krūmgrieža kustība, kas rodas, ja asmens saskaras ar cietu objektu, piemēram, baļķi vai akmeni, vai ja koks zāģēšanas rievā saspiežas un asmens iesprūst tajā. Saskaņojiet ar svešu priekšmetu var izraisīt arī kontroles zaudēšanu pār krūmgriezi.

 **UZMANĪBU!** - Vienmēr ievērojiet drošības noteikumus. Krūmgriezis jāizmanto tikai augu vai mazu krūmu griešanai. Koku drīkst zāģēt tikai ar attiecīgiem zāģēšanas asmeņiem. Negrieziet metālu, plastmasu, ķieģeļus vai citus būvmateriālus, kas nav koks.

Ir aizliegts griezt cita veida materiālus. Nelietojiet krūmgriezi kā sviru, lai paceltu, pārvietotu vai sašeltu priekšmetus, kā arī neatbalstiet to pret nepārvietojamu atbalstu. Ir aizliegts piestiprināt krūmgriezim aksesuārus vai ierīces, kuras nav norādījis ražotājs.

 **BRĪDINĀJUMS:** Ja tiek izmantoti cieta materiāla asmeņi, nav ieteicams plaut tuvu žogiem, ēku sienām, baļķiem, akmeņiem vai tamlīdzīgiem objektiem, kas izraisītu krūmgrieža atsitienus vai varētu sabojāt asmeni. Tādiem darbiem iesakām izmantot galvas ar neilona auklu. Esiet ļoti uzmanīgi šādās situācijās, jo pastāv palielināts rikošeta risks.

**BRĪDINĀJUMS:** Nekad nestrādājiet ar paceltu krūmgriezi griezējierīci perpendikulāri zemei. Nekādā gadījumā nelietojiet krūmgriezi dzīvžogu līdzināšanai.

**BRĪDINĀJUMS:** Ja asmens ticis pienācīgi nostiprināts, tomēr tas atskrūvējas, nekavējoties pārtrauciet darbu. Iespējams, ka nolietojies vai sabojājies stiprinājuma uzgrieznis, kas nekavējoties jānomaina. Asmens nostiprināšanai drīkst izmantot tikai atzītas detaļas. Ja asmens turpina atskrūvēties, sazinieties ar savu dīleri. Nekādā gadījumā nestrādājiet ar krūmgriezi, kam atskrūvējies asmens.

### Drošība darba zonā

- Pļaušanas laikā abām kājām stabili jābalstās uz zemes, lai izvairītos no līdzsvara zaudēšanas.
- Pārlicinieties, ka varat droši kustēties un stāvēt. Pārbaudiet, vai darba zonā nav nekādu šķēršļu (saknes, akmeņi, zari, grāvji u.c.), gadījumam, ja Jums nāksies strauji pārvietoties.
- Nestrādājiet, paceļot krūmgriezi augstāk par krūtīm, jo tādā augstumā krūmgriezi ir grūtāk kontrolēt atsietena gadījumā.
- Nestrādājiet elektrības vadu tuvumā. Šādus darbus uzticiet profesionāļiem.
- Pļaujiet tikai tad, kas ir pietiekama redzamība un gaiss.
- **Nekad nestrādājiet ar krūmgriezi, stāvot uz kāpnēm, jo tas ir ārkārtīgi bīstami.**
- Ja asmens atsisas pret kādu priekšmetu, apstādiniet krūmgriezi. Pārbaudiet disku un krūmgriezi; salabojiet visas bojātās detaļas.
- Novērsiet asmens saskarsmi ar zemi un smilti. Pat neliels zemes daudzums ātri padarīs asmeni trulu un palielināsies atsietena iespēja.
- Pirms krūmgrieža nolikšanas uz zemes izslēdziet motoru.
- Esiet īpaši uzmanīgs un rūpīgs, ja izmantojat dzirdes aizsarglīdzekļus, jo tie var ierobežot Jūsu spēju sadzirdēt briesmas vēstošas skaņas (saucienus, signālus, brīdinājumus u.c.).
- Esiet īpaši uzmanīgs, kad strādājat nogāzēs vai uz nelīdzenas virsmas.

**BRĪDINĀJUMS:** Nekādā gadījumā neizmantojiet cieta materiāla asmeņus, ja pļaušana notiek akmeņainās vietās. Gaisā uzmeti objekti vai salauzti asmeņi var izraisīt nopietnus vai nāvējošu ievainojumus krūmgrieža lietotājam vai blakus stāvētājiem. Uzmanieties no gaisā uzmestiem objektiem. Vienmēr valkājiet atzītus acu aizsardzības līdzekļus. Nedrīkst pārlicēties pāri griezējierīces aizsargam. Akmeņi, atkritumi u.c. var tikt iemesti acīs, izraisot aklu vai nopietnus ievainojumus. Nodrošiniet, lai nepiederošas personas atrastos pienācīgā attālumā. Bērniem, dzīvniekiem, skatītājiem un palīgiem jāatrodas ārpus drošības zonas 15 m rādiusā. Ja kāds tuvojas, nekavējoties apturiet krūmgriezi. Nekad neapgriezieties ar krūmgriezi, kamēr neesat pārbaudījis, vai aiz Jums kāds nestāv drošības zonā.

### Darba tehnika Vispārīgas norādes

**BRĪDINĀJUMS:** Šajā nodaļā aprakstīti galvenie drošības pasākumi darbā ar krūmgriežiem un trimmeriem. Ja saskaraties ar situāciju, kad nav skaidrs, kā rīkoties, jāpauz padoms ekspertam. Sazinieties ar savu dīleri vai servisa darbnīcu. Neizmantojiet mašīnu darbam, kas pēc Jūsu uzskatiem nav Jūsu spēkos. Jums jāapzinās atšķirība starp meža tīrīšanas darbiem, zāles pļaušanu un zālāju apkopšanu pirms mašīnas izmantošanas.

### Drošības pamatnoteikumi

1. Paskatieties apkārt sev:
  - Lai pārlicinātos, ka tuvumā nav cilvēku, dzīvnieku vai kāds objekts, kas varētu traucēt kontrolēt mašīnu.
  - Lai pārlicinātos, ka cilvēki, dzīvnieki u.c. nevar nonākt saskarsmē ar griezējierīci un ka tuvumā nav kādi brīvi guļoši priekšmeti, ko griezējierīce var uzsviest gaisā.

**BRĪDINĀJUMS:** Neizmantojiet mašīnu, ja Jums nav iespējas izsaukt palīdzību nelaiemes gadījumā.



2. Neizmantojiet krūmgriezi sliktos laika apstākļos, piemēram, biezā miglā, stiprā lietū, spēcīgā vējā, lielā aukstumā u. tml. Strādāt šajos apstākļos ir grūti un bieži tajos rodas papildus riski, piemēram, ceļa apledošums utt.
3. Pārlicinieties, ka varat droši kustēties un stāvēt. Pārbaudiet, vai darba zonā nav nekādu šķēršļu (saknes, akmeņi, zari, grāvji u.c.), gadījumam, ja Jums nāktos strauji pārvietoties. Esiet ļoti uzmanīgi, strādājot uz slīpas virsmas.
4. Pārejot uz citu darba vietu, apturiet krūmgrieža dzinēju.
5. Nelieciet krūmgriezi uz zemes, ja tā dzinējs darbojas.
  - Izmantojiet tikai pareizo aprikojumu.
  - Pārbaudiet, vai aprikojums ir pareizi noregulēts.
  - Rūpīgi plānojiet savu darbu.
  - Uzsākot pļaušanu vai zāgēšanu ar asmeni, darbiniet krūmgriezi ar pilnu jaudu.
  - Izmantojiet tikai asus asmeņus.

**⚠ BRĪDINĀJUMS: Ne krūmgrieža lietotājs, ne kāda cita persona nedrīkst mēģināt notīrīt nopļauto materiālu, kamēr dzinējs vēl darbojas vai kamēr vēl griežas griezējierīce, jo tas var izraisīt nopietnus ievainojumus. Apturiet dzinēju un griezējierīci pirms notīrīt ap disku aptinušos zāli, citādi var gūt nopietnus ievainojumus. Koniskais zobrats pārnēsums darba laikā var sakart un palikt karsts kādu brīdi pēc krūmgrieža apturēšanas. Tam pieskaroties, var iegūt apdeguma traumu.**

**⚠ BRĪDINĀJUMS: Var gadīties, ka zāle vai zari ieķeras starp aizsargu un griezējierīci. Pirms tīrīšanas noteikti jāaptur dzinējs.**

#### **Pārbaudes pirms darba uzsākšanas**

- Pārbaudiet asmeni, vai tam nav izveidojušas plaisas pie zobu pamatnēm vai centrālajā caurumā. Neizmantojiet asmeni, ja tam ir plaisas.
- Pārbaudiet, vai atbalsta uz mala nav ieplaisājusi nolietojuma vai pārmērīgas nosprīgošanas dēļ. Nomainiet atbalsta uz malu, ja tā ir ieplaisājusi.
- Pārlicinieties, vai uzgrieznis nav zaudējis

savu pievilksanas spēku. Uzgriežņa pievilksanas spēkam jābūt **25 Nm**.

- Pārbaudiet, vai asmens aizsargs nav bojāts vai ieplaisājis. Nomainiet asmens aizsargu, ja tas ir ieplaisājis.

**⚠ BRĪDINĀJUMS: Nekādā gadījumā nedrīkst izmantot krūmgriezi bez aizsarga vai ar bojātu aizsargu. Nedrīkst izmantot mašīnu bez transmisijas vārpstas korpusa.**

#### **Meža tīrīšana**

- Pirms meža tīrīšanas pārbaudiet darba zonu, reljefa veidu, nogāzes, vai tur nav akmeņu, bedru u.c.
- Sāciet darbu vietā, kur tīrīšana ir visvieglākā, un atbrīvojiet un notīriet vietu, kur uzsākt darbu.
- Strādājiet sistemātiski uz priekšu un atpakaļ pa tīrāmo gabalu, katrā gājienā notīrot pamežu apmēram 4-5 m platumā. Tādā veidā izmanto mašīnas pilnu darba platumu abos virzienos, un tas ļauj iegūt ērtu un dažādu darba zonu.
- Tīriet apmēram 75 m garu vālu. Pārvietojiet līdzī sev degvielas tvertni.
- Uz nogāzes ieteicams strādāt horizontāli pa nogāzi. Ir daudz vieglāk strādāt gareniski pa nogāzi nekā uz augšu un leju pa nogāzi.
- Ieplānojiet vālu tā, lai nebūtu jārēpjas pāri grāvjiem vai citiem šķēršļiem uz zemes. Vāla virziens jāplāno tā, lai izmantotu vēja virziena priekšrocības, lai nozāģētie stublāji kristu jau notīrītajā joslā.

#### **Zāles pļaušana ar zāles asmeni**

- Zāles asmeņus un griezējus nedrīkst izmantot koka zāgēšanai.
- Zāles asmeni izmanto visiem garas vai rupjas zāles veidiem.
- Zāli pļauj ar šurpu turpu kustībām uz sāniem, un kustība no labās uz kreiso pusi ir pļaušanas gājiens, bet kustība no kreisās uz labo ir atgriešanās gājiens. Pļaušanai izmantojiet asmens kreiso pusi (starp 8 un 12 uz pulksteņa ciparnīcas).
- Ja asmens ir leņķī uz kreiso pusi zāles pļaušanas laikā, zāle sakrāsies vālā, tādējādi to būs vieglāk savākt, piemēram, ar grābekli.
- Mēģiniet pļaut ritmiski. Stāviet stingri ar

ieplestām kājām. Pavirzieties uz priekšu pēc atgriešanās gājiena un atkal stingri nostājieties.

- Ļaujiet galvas vāciņam viegli balstīties uz zemes. To dara, lai aizsargātu asmeni no iegriešanās zemē.
- Ievērojot zemāk minētos norādījumus, var samazināt risku, ka pļaujamais materiāls aptinas ap asmeni:
  1. Pļaujiet ar pilnu jaudu visu laiku.
  2. Atgriešanās gājienā nepieskarieties ar asmeni jau nopļautajai zālei.
- Apturiet dzinēju, atvienojiet krūmgriezi no jostas un novietojiet to uz zemes pirms sākat savākt nopļauto zāli.

### Zāles pļaušana ar auklas galvu

**⚠ UZMANĪBU:** Nepļaujiet ar garāku pļaušanas auklu nekā paredzētais pļaušanas diametrs. Ja aizsargs ir uzstādīts pareizi, iebūvētais nazis automātiski noregulēs pienācīgo auklas garumu. Pārāk garas auklas var pārslotot dzinēju, kas var izraisīt sajūga mehāniska un tā saistīto detaļu bojājumus.

### Pļaušana

- Turiet auklas galvu leņķī nedaudz virs zemes līmeņa. Pļaušanu veic auklas gals. Ļaujiet auklai pļaut savā ātrumā. Nespiediet auklu pļaujamajā zālē.
- Pļaujot ar auklu, var viegli nopļaut zāli un nezāles gar sienām, žogiem, kokiem un apmalēm, taču tā var arī sabojāt koku un krūmu mizu un sabojāt žoga balstus.
- Augu savainošanu var novērst, samazinot auklas garumu līdz 10-12 cm un samazinot dzinēja ātrumu.

### Tīrīšana

- Ar šo tehniku var iztīrīt visu nevēlamo veģētāciju. Turiet auklas galvu virs zemes un sagāziet to. Ļaujiet auklas galiem iegriezties zemē ap kokiem, stabiem, statujām un tamlīdzīgi

**⚠ UZMANĪBU:** Šis pļaušanas veids palielina auklas nodilumu.

- Aukla nodilst ātrāk nekā saskarsmē ar kokiem un koka žogiem un biežāk jāpagarina, ja pļauj pret akmeņiem, ķieģeļiem, betonu, metāla žogiem un tamlīdzīgi.
- Pļaujot zāli un tīrot veģētāciju, ieteicams nedarbināt dzinēju pilnā ātrumā, lai aukla tik ātri nenodiltu un samazinātu auklas galvas nolietojumu.

### Pļaušana ar auklu

- Pļaušana ar auklu ir ideāli piemērota zāles, kas grūti pieejama ar parasto zāles pļaujmašīnu, pļaušanai. Turiet auklu paralēli zemei. Izvairieties spiest auklas galvu pret zemi, jo tas var sabojāt zālāju un sabojāt griezējierici.
- Neļaujiet auklas galvai regulāri saskarties ar zemi parastās pļaušanas laikā. Pastāvīga saskarsme ar zemi var izraisīt bojājumus un nolietot auklas galvu.

### Slaucīšana

- Rotējošās auklas ventilatora efektu var izmantot ātrai un vieglai slaucīšanai. Turiet auklu paralēli virs slaukāmās vietas un kustīniet krūmgriezi uz priekšu un atpakaļ.
- Pļaušanas un slaucīšanas laikā jāizmanto pilna dzinēja jauda, lai iegūtu vislabāko rezultātu.

**⚠ BRĪDINĀJUMS:** Nestrādājiet ar krūmgriezi, ja ir slikta redzamība, zemā temperatūrā vai salā.

### Meža tīrīšana, izmantojot zāga asmeni

- Jo lielāks stumbra diametrs, jo lielāks atsitiena risks. Tāpēc ieteicams izvairīties zāgēt ar asmens posmu, kas uz pulksteņa ciparnīcas atrodas starp 12 un 3 (16. att.).
- Lai nozāgētie koki kristu pa kreisi, koka apakša jāspiež uz labo pusi. Sasveriet asmeni un iegremdējiet to diagonāli uz leju uz labo pusi, piespiežot ar stingru spēku. Tajā pašā laikā spiediet stumbru ar asmens aizsargu. Zāgēšanai izmantojiet asmens sektoru, kas uz pulksteņa ciparnīcas atrodas starp 3 un 5. Pirms asmens iegremdēšanas nospiediet pilnu gāzi.
- Lai nozāgētie koki kristu pa labi, koka apakša jāspiež uz kreiso pusi. Sasveriet asmeni un iegremdējiet to uz diagonāli uz augšu uz labo pusi. Zāgējiet ar asmens sektoru, kas uz

pulksteņa atrodas starp 3 un 5, lai asmens griešanās virziens spiestu zāgējamā koka apakšu uz kreiso pusi.

- Lai koku nogāztu uz priekšu, koka apakša jāvelk uz aizmuguri. Iegremdējiet asmeni uz aizmuguri ar ātru, stingru kustību.
- Ja stumbru ir daudz, piemērojiet savu pārvietošanās ātrumu.
- Ja asmens iesprūst stumbrā, nekādā gadījumā neraujiet to ārā. Tā darot, iespējams sabojāt asmeni, konisko zobratu pārnēsumu, vārpstu vai rokturi. Atlaidiet rokturus, sveriet kātu ar abām rokām un viegli izvelciet asmeni.

### Zāga ripas izmantošana

**⚠ BRĪDINĀJUMS:** Zāga ripas asmeņi ir izmantojami tīrīšanai un tievu koku zāgēšanai līdz 5 cm diametrā. Nemēģiniet zāgēt resnākus kokus, jo asmens var iesprūst vai arī paraut krūmzāģi uz priekšu. Tas var sabojāt asmeni vai radīt kontroles zudumu pār krūmzāģi, kas var izraisīt nopietnus ievainojumus.

**⚠ BRĪDINĀJUMS:** Zāga asmeni var izmantot tikai kopā ar attiecīgu aizsargu (skat. Tabulu 25. lpp), dubulto ragu rokturi un divkāršo jostu ar atvienošanas mehānismu.

### Krūmu griešana ar zāga asmeni

- Tievu koku un krūmu zāgēšanai. Strādājiet ar pļaušanas kustībā, kustinot krūmgriezi uz šurpu turpu uz sāniem.
- Mēģiniet nozāgēt vairākus stumbrus ar vienu sānu kustību.
- Ja ir cieta koka stumbru puduris, vispirms notīriet audzi tam apkārt. Sākumā nozāgējiet stumbrus ap koku puduri lielākā augstumā, lai novērstu nekārtīgu sagāšanos. Tad nogrieziet stumbrus vajadzīgajā augstumā. Tad mēģiniet iesniegties ar asmeni pudura vidū un tur uzsākt zāgēšanu. Ja ir grūti piekļūt, nozāgējiet stumbrus lielākā augstumā un ļaujiet tiem nokrist. Tas samazina nekārtīgas sagāšanās risku.

## 8. PĀRVIETOŠANA

### PĀRVIETOŠANA

Pārnēsājiet krūmgriezi tikai ar izslēgtu motoru un uzvilktu diska pārvalku (3.zīm.).

**⚠ UZMANĪBU:** Gadījumā, ja pārvietojat vai atkārtoti saliekat krūmgriezi, piestipriniet diska pārvalku ar koda numuru 4196086 kā norādīts 3.zīm.

**⚠ UZMANĪBU** - Transportējot mašīnu ar transportlīdzekli, pārliecinieties, ka tā ir droši un pareizi piestiprināta pie transportlīdzekļa ar siksnu palīdzību. Mašīna ir jātransportē horizontālā stāvoklī ar tukšu tvertni, pārliecinoties, ka netiek pārkāpti spēkā esošie līdzīgu iekārtu transportēšanas noteikumi.

## 9. TEHNISKĀ APKOPE

## Tehniskās apkopes tabula

		Pirms katras lietošanas reizes	Ik mēnesi	Bojājuma gadījumā	Pēc vajadzības	1 gads vai 100 stundas
Ievērojiet, ka šeit norādītie apkopes intervāli attiecas tikai uz normāliem darba apstākļiem. Ja ikdienas darbā krūmgriezis tiek darbināts ilgāk nekā normāli paredzēts vai pastāv smagi pļaušanas un griešanas apstākļi, tad ieteiktie apkopes intervāli attiecīgi jāsamazina.						
Viss krūmgriezis	Apskate (sūces, plaisas un nolietojums)	x				
	Tīrīšana pēc ikdienas darba	x				
Kontroles (stop-nupule, gaisa vārsta svira, akselelatora mēlīte, akselelatora ēlītes bloķētājs)	Darbības pārbaude	x				
Degvielas tvertne	Apskate (sūces, plaisas un nolietojums)	x				
	Tīrīšana					x
Degvielas filtrs un caurules	Apskate		x			
	Filtra elementa tīrīšana, nomaiņa			x		x
Griezējierīces	Apskate (bojājumi, asums un nolietojums)	x				
	Sprīgojuma pārbaude	x				
	Asināšana			x	x	
Koniskais zobrata pārnēsums	Apskate (bojājumi, nolietojums un smēres)		x		x	
Griezējierīces aizsargs	Apskate (bojājumi un nolietojums)	x				
	Nomaiņa			x	x	
Visas pieejamās skrūves un uzgriežņi (neietilpst regulēšanas skrūves)	Apskate	x				
	Pievilkšana		x			
Gaisa filtrs	Tīrīšana	x			x	
	Nomaiņa			x		x
Cilindra dzesēšanas ribas	Tīrīšana		x			
Startera sistēmas ventilācijas atveres	Tīrīšana pēc ikdienas darba	x				
Startera aukla	Apskate (bojājumi un nolietojums)		x			
	Nomaiņa			x		
Karburators	Pārbaude tukšgaitā (griezējierīce nedrīkst rotēt tukšgaitā)	x				
Aizdedzes svece	Dzirksteles spraugas pārbaude		x			
	Nomaiņa			x		x
Vibrācijas balsti	Apskate (bojājumi un nolietojums)		x			
	Nomaiņa dīleris			x	x	
Griezējierīces uzgriežņi un skrūves	Pārbaudiet, vai griezējierīces kontruzgriezņis ir pareizi pievilts	x				

## AUGUGRIEŽAMO INSTRUMENTU UZASINĀŠANA (2-3-4 ZOBĪŅI)

1. Augu griežamie asmeņi ir lietojami no abām pusīm: kad viena puse vairs nav asa, asmeņi var apgriezt otrādi un lietot otru pusi (17.zīm.).
2. Augu griežamos asmeņus uzasina, lietojot vienkāršu plakanu vīli (17.zīm.).
3. Lai saglabātu līdzsvaru, visus zobīņus asiniet parastā veidā.
4. Ja asmeņi nav pareizi uzasināti, tas var izraisīt ierīces neadekvātas vibrācijas ar sekojošu pašu asmeņu salūšanu.

## UZASINĀŠANA (8 ZOBĪ)

Vienmēr pārbaudiet diska vispārīgo stāvokli. Ja disks ir pareizi uzasināts, krūmgriezis darbojas ar maksimālu efektu. Lai uzasinātu zobīņus, lietojiet vīli, veicot vieglus pieskārienus, ievērojot 11.zīm. norādītos leņķus un izmērus.

## ZĀĢA ASMENS ASINĀŠANA

- Lasiet norādes par asināšanu uz griezējierīces iepakojuma.  
Pareizi uzasināts asmens ir svarīgs, lai darbs būtu efektīvs un nerastos nevajadzīgs asmens un krūmzāģa nolietojums.
- Pārlicinieties, ka asmens, kad to asināt, ir labi nostiprināts. Izmantojiet 5,5 mm apaļo vīli.
- Vilēšanas leņķis ir 15 grādu. Asiniet pārmaiņus katru otro zobu uz labo pusi un zobus tiem pa vidu uz kreiso pusi. Ja asmens ir cietis saskarsmē ar akmeņiem, izņēmuma gadījumos var būt vajadzīgs uzasināt zobu smailes ar plakanu vīli. Ja tā, tas jāizdara pirms vilēšanas ar apaļo vīli. Zobu smailes jānovilē vienādi daudz visiem zobiem.

**⚠ UZMANĪBU!** - Viens nepareizs griešanas instruments vai viens nepareizi uzasināts asmens palielina pretsitiena risku. Pārbaudiet augu griežamos asmeņus, lai noteiktu bojājumus vai lūzumus; ja tie ir bojāti, nomainiet tos.

**⚠ BRĪDINĀJUMS:** Nekādā gadījumā nelabojiet griezējierīces ar metināšanu, iztaisnošanu vai formas izmaiņšanu. Tas var radīt griezējierīces sadrupšanu, un atplisusie gabali var radīt nopietnus vai nāvējošus ievainojumus.

## NEILONA DIEGU GALVIŅA

Vienmēr lietojiet vienu un to pašu oriģināldiega diametru, lai pārāk neuzlādētu motoru (18.zīm.). Lai pagarinātu neilona diegu, viegli nometiet galviņu uz zemes ierīces darbības laikā.

**IEVĒROJIET:** Nemetiet galviņu uz cementa vai uz bruģa: tas var būt bīstami.

## Neilona auklas maiņa galvā LOAD&GO (19. att.)

1. Nogrieziet 6,0 m neilona auklas Ø 3,0 mm.
2. Izlīdziniet bultiņas un ievietojiet auklu galvā (19.1. att.) tā, lai tā izietu no pretējās puses (19.2. att.).
3. Sadaliet auklu divās vienādās daļās (19.3. att.) un pēc tam ielādējiet galvu, griežot rokturi (19.4. att.).

**⚠ UZMANĪBU!** - Veicot tehnisko apkopi, vienmēr velciet speciālos cimdus. Neveiciet tehnisko apkopi, ja motors ir karsts.

## GAISA FILTRS

Pēc katrām 8-10 darba stundām, noņemiet vāciņu (A, 22.zīm.), izņemiet filtru (B). No attāluma iepūstiet saspiesto gaisu tā, lai plūsma būtu vērsta no iekšpuses uz ārpusi. Ja tas ir netīrs vai bojāts, nomainiet to. Nosprostojušies filtrs var izraisīt motora neregulāru darbību, palielinot tā patēriņu un samazinot jaudu.

## KARBURATORA FILTRS

Regulāri pārbaudiet karburatora filtra stāvokli. Netīrs filtrs var traucēt motora iedarbināšanu un pasliktināt motora darbību. Lai iztīrītu filtru, izņemiet to no degvielas iepildīšanas atveres; ja tas ir pārāk netīrs, raugieties, lai tas tiktu nomainīts (21.zīm.).

## MOTORS

Regulāri iztīriet cilindra iekšpusi ar birstīti vai saspiestu gaisu. Netīrumu uzkrāšanās cilindrā var izraisīt bīstamu motora pārkaršanu.

## AIZDEDES SVECE

Ir ieteicams regulāri iztīrīt aizdedzes sveci un pārbaudīt elektrodu attālumu (23.zīm.). Lietojiet aizdedzes sveci NGK BPM7A vai citas markas aizdedzes sveci ar tādām pašām termiskajām īpašībām.

## KONISKAIS SAVIENOJUMS

Pēc katrām 30 darba stundām, noņemiet skrūves (D, 8 zīm.) no koniskā savienojuma un pārbaudiet eļļas līmeni. Neiepildiet vairāk kā 10 gramus. Lietojiet augstas kvalitātes molibdēna biosulfīda eļļu.

Nekādā gadījumā nelietojiet degvielu (maisījumu) ierīces tīrīšanai.

## TRANSMISIJA

Ieeļļojiet cietās caurules savienojumus (D, 25. zīm.) ar molibdēna disulfīdu ik pēc 30 darba stundām.

## KARBURATORS

Pirms noregulējat karburatoru, iztīriet gaisa filtru (B, 22. zīm.) un sasildiet motoru. Šis motors ir projektēts un samontēts saskaņā ar direktīvu 97/68/EK, 2002/88/EK un 2004/26/EK noteikumiem.

**Karburators (20. zīm.) ir projektēts tā, lai atnautu regulēttikai skrūves L un H 1/4 režēmā.** Iespējamo skrūvju L un H regulēšanas  $\pm 1/8$  režēmu ir noteicis ražotājs, un to mainīt nav iespējams.

**⚠ UZMANĪBU! - Nespiediet uz skrūvēm ārpus iespējamā regulēšanas režēma!**

Minimālā režīma skrūves T ir uzstādītas tā, lai kalpotu kā laba drošības robeža starp darbību minimālajā režīmā un sazobes režīmā.

Skrūvi L jāneregulē tā, lai motors pilnībā atrastos pretī akselerācijas birstītēm un darbotos nevainojami minimālā ātrumā.

Skrūve H ir jāneregulē tā, lai motors varētu darboties ar maksimālu jaudu griešanas laikā.

**⚠ UZMANĪBU: Motoram darbojoties minimālajā režīmā (2800 apgriezieni/min.), diskam nav jāgriežas. Iesakām veikt visus karburācijas regulējumus pie pārdevēja vai pilnvarotajā servisa centrā.**

**⚠ UZMANĪBU: Laikapstākļi un augstums var izraisīt izmaiņas karburatora darbībā.**

## LAI NOTĪRĪTU

**⚠ BRĪDINĀJUMS!** – Šis trokšņa slāpētājs ir aprīkots ar katalizatoru, kas ir nepieciešams, lai

dzinēja izplūde atbilstu normatīvām prasībām. Nekāda gadījumā nemoģificējiet un nenoņemiet katalizatoru: ja jūs to izdarīsiet, jūs pārkāpsiet likumu.

**⚠ BRĪDINĀJUMS!** – Ar katalizatoru aprīkoti slāpētāji lietošanas laikā kļūst ļoti karsti un paliek karsti ilgu laiku pēc dzinēja izslēgšanas. Tas nozīmē arī, ka dzinējs darbojas minimālo apgrīezienu režīmā. Ja jūs nonākat ar to saskarē, jūs varat iegūt apdegumu. Atcerieties par ugunsgrēka bīstamību!

**⚠ UZMANĪBU!** – Ja slāpētājs ir bojāts, tas ir jānomaina. Ja slāpētājs bieži aizsērē, tas var liecināt par to, ka katalizatora efektivitāte ir samazinājusies.

**⚠ BRĪDINĀJUMS:** Nedarbiniet krūmgriezi, ja tā klusinātājs ir bojāts, trūkst vai ticis izmainīts. Nepareizi apkopts klusinātājs palielinās aizdegšanās risku un radīs dzirdes bojājumus.

## PAPILDUS TEHNISKĀ APKOPE

Savlaicīgi gadalaika beigās, ja tiek intensīvi lietota, ik pēc diviem gadiem normālas lietošanas apstākļos ir jānodrošina vispārīgu pārbaudi, ko jāveic specializētam tehnikam no tehniskās apkopes tīkla.

**⚠ UZMANĪBU: Visas tehniskās apkopes darbības, kuras nav norādītas šajā lietošanas pamācībā, jāveic pilnvarotā apkopes centrā.** Lai nodrošinātu pastāvīgu un regulāru ierīces darbību, atcerieties, ka ierīces detaļas jānomaina tikai un vienīgi pret **ORĪGINĀLĀM REZERVES DETAĻĀM.**

**⚠ Patvaļīgas modifikācijas un/vai neorīginālo rezerves daļu lietošana var novest pie operatora vai trešo personu ievainojumiem, vai nāvējošas traumas gūšanas.**

## 10. GLABĀŠANA

Kad ierīce netiek darbināta ilgu laiku:

- Iztukšojiet un iztīriet degvielas tvertni labi vēdināmā vietā. Lai iztukšotu karburatoru,

iedarbiniet motoru un nogaidiet, līdz tas apstājas (atstājot maisījumu karburatorā, var tikt bojātas membrānas).

- Laisagatavotu ierīci darbampēcziemasperioda, jāveic tās pašas darbības, kas nepieciešamas normālai iekārtas iedarbināšanai (7. lpp.).
- Levērojiet visus iepriekšnorādītos tehniskās apkopes noteikumus.
- Rūpīgi iztīriet krūmgriezi un ieeļļojiet metāliskās daļas.
- Noņemiet disku, iztīriet un ieeļļojiet to, lai izvairītos no rūsas.
- Noņemiet diska nostiprināšanas atbalsta gredzenu; iztīriet, nosusiniet un ieeļļojiet koniskā savienojuma pamatni.
- Izlejiet degvielu no tvertnes un uzskrūvējiet vāciņu.
- Rūpīgi notīriet dzesēšanas atveres un gaisa filtru (B, 22. att.).
- Galbājjiet ierīci sausā vidē, ja iespējams, nelieciet to uz grīdas un turiet tālu no siltuma izdales avotiem.

## 11. APKĀRTĒJĀS VIDES AIZSARDZĪBA

Mašīnas īpašniekam ir jā rūpējas par vides aizsardzību, izturoties ar cieņu pret sabiedrību un vidi, kurā dzīvojam.

- Centieties nekļūt par jūsu kaimiņu traucējumu cēloni.
- Rūpīgi ievērojiet vietējo likumdošanu, kas attiecas uz pļaušanas atkritumu pārstrādi.
- Rūpīgi ievērojiet vietējo likumdošanu, kas attiecas uz iepakojuma materiālu, eļļas, benzīna, akumulatoru, filtru, bojātu detaļu vai citu vidi piesārņojošo materiālu pārstrādi; šos atkritumus nedrīkst izmest sadzīves atkritumu konteineros un tie ir jānogādā uz speciāliem savākšanas centriem, kas nodrošina atkritumu utilizāciju.

### Izjaukšana un utilizācija



Pēc mašīnas izvadīšanas no ekspluatācijas, nemetiet to ārā, bet sazinieties ar atkritumu savākšanas centru. Lielu daļu mašīnas ražošanā izmantoto materiālu var pārstrādāt; visus metālus (tēraudu, alumīniju, misiņu) var nogādāt metāllūžņu pieņemšanas centrā.

Papildu informācijai vērsieties vietējā atkritumu savākšanas organizācijā. Pēc mašīnas izjaukšanas iegūto materiālu utilizācija ir jāveic, saudzējot dabu un izvairoties no augšnes, gaisa un ūdens piesārņošanas.

**Jebkurā gadījumā ir jāievēro vietējie spēkā esošie likumi, kas reglamentē šo jomu.**









Mašīnas utilizācijas laikā ir jāznīcina plāksnīte ar CE zīmi kopā ar šo rokasgrāmatu.

**12. TEHNISKIE DATI**

		DS 3500 S - BC 350 S	DS 3500 T - BC 350 T
Cilindrs	cm <sup>3</sup>	36.3	
Motors		2 taktis EMAK	
Jauda	kW	1.4	
Minimiskierrosluku	min <sup>-1</sup>	2800	
Izejošā pagarinātāja maksimālais ātrums	min <sup>-1</sup>	8.500	
Motora ātrums pie maksimālajā izejošā pagarinātāja ātruma	min <sup>-1</sup>	11.700	
Degvielasvertnes tilpums  + 	cm <sup>3</sup>	600 (0.6 l)	
Karburatora sūknis		Jā	
Anti-vibrācijas sistēma		Jā	
Griezuma platums	cm	42	
Svars bez griešanas ierīces un aizsargierīces	kg	6.9	7.4







## Ieteicamās griezējierīces

Modeļi	Griezējierīces	Ø mm		Aizsargi	
DS 3500		420	P.N. 63129007	P.N. 61042035A	
BC 350		420	P.N. 63129008	P.N. 61042036A	
DS 3500		420	P.N. 63019018	P.N. 61042035A	
BC 350		420	P.N. 63019017	P.N. 61042036A	
DS 3500		255	P.N. 4095673AR	P.N. 61042035A	*
BC 350		305	P.N. 4095674AR	P.N. 61042036A	
DS 3500		255	P.N. 4095638AR	P.N. 61042035A	*
BC 350				P.N. 61042036A	
DS 3500		255	P.N. 4095563AR	P.N. 61042035A	*
BC 350				P.N. 61042036A	
DS 3500		230	P.N. 4095565AR	P.N. 61042035A	*
BC 350		255	P.N. 4095065AR	P.N. 61042036A	
DS 3500 T - BC 350 T		255	P.N. 4095635AR	P.N. 4174279	*
DS 3500 T - BC 350 T		255	P.N. 4095066AR	P.N. 4174279	*

\* aizsardzība Nr. 4174283AR nav vajadzīga. Metāla griezējierīces.

## UZMANĪBU!!!

Nepareizu griezējierīču izmantošanas gadījumā palielinās negadījumu risks! Lietojiet tikai ieteicamas griezējierīces un aizsargierīces un ievērojiet asināšanas norādījumus.

			DS 3500 S - BC 350 S		DS 3500 T - BC 350 T		
							
Akustiskais spiediens	<b>dB (A)</b>	<b>L<sub>PA av</sub></b> EN 11806 EN 22868	<b>96.5</b>	<b>91.5</b>	<b>91.5</b>	<b>91.5</b>	*
Pielaide	<b>dB (A)</b>		<b>3.0</b>	<b>3.0</b>	<b>3.0</b>	<b>3.0</b>	
Izmērītais akustiskās jaudas līmenis	<b>dB (A)</b>	2000/14/EC EN 22868 EN ISO 3744	<b>110.0</b>	<b>106.0</b>	<b>106.0</b>	<b>106.0</b>	
Pielaide	<b>dB (A)</b>		<b>2.0</b>	<b>2.0</b>	<b>2.0</b>	<b>2.0</b>	
Garantētais akustiskās jaudas līmenis	<b>dB (A)</b>	<b>L<sub>WA</sub></b> 2000/14/EC EN 22868 EN ISO 3744	<b>112.0</b>	<b>108.0</b>	<b>108.0</b>	<b>108.0</b>	
Vibrācijas līmenis	<b>m/s<sup>2</sup></b>	EN 11806 EN 22867 EN 12096	<b>5.5 (sx)</b> <b>5.2 (dx)</b>	<b>5.2 (sx)</b> <b>4.6 (dx)</b>	<b>3.1 (sx)</b> <b>4.1 (dx)</b>	<b>4.4 (sx)</b> <b>4.4 (dx)</b>	*
Pielaide	<b>m/s<sup>2</sup></b>	EN 12096	<b>2.5 (sx)</b> <b>1.1 (dx)</b>	<b>1.3 (sx)</b> <b>1.1 (dx)</b>	<b>3.4 (sx)</b> <b>2.4 (dx)</b>	<b>2.4 (sx)</b> <b>2.1 (dx)</b>	

\* - Aptuvenās vidējās vērtības: 1/2 minimālais, 1/2 uz pilnu jaudu (galviņa) vai 1/2 maksimālais ātrums ar tukšiem apgriezieniem (disks).

### 13. ATBILSTĪBAS DEKLARĀCIJA

Apakšā parakstījies, **Emak spa via Fermi, 4 - 42011 Bagnolo in Piano (RE) ITALY**, uzņemoties par to pilnu atbildību, paziņo, ka mašīna:

1. Veids: krūmgriezis / pļaujmašīna
2. Marka Efco, tips DS 3500 S - DS 3500 T  
Marka Oleo-Mac, tips BC 350 S - BC 350 T,
3. Sērijas identifikācija 246 XXX 0001 ÷ 246 XXX 9999 (DS 3500 S - BC 350 S) - 249 XXX 0001 ÷ 249 XXX 9999 (DS 3500 T - BC 350 T)

atbilst šādu direktīvu prasībām:

2006/42/EK - 2000/14/EK - 2014/30/EU - 97/68/EK - 2004/26/EK, atbilst šādu harmonizēto standartu prasībām:

EN 55012 - EN ISO 11806

Atbilstības novērtēšana veikta, ievērojot šādas procedūras:

Pielikums V - 2000/14/EK

Izmērītais skaņas jaudas līmenis: 110,0 dB (A) (DS 3500 S - BC 350 S) - 106,0 dB (A) (DS 3500 T - BC 350 T)

Garantētais skaņas jaudas līmenis: 112,0 dB (A) (DS 3500S - BC 350 S) - 108,0 dB (A) (DS 3500 T - BC 350 T)

Tehniskā dokumentācija glabājas Administratīvajā birojā: Tehniskā nodaļa

Sastādīšanas vieta Bagnolo in Piano (RE) Italy - via Fermi, 4

Datums: 20.04.2016.



### 14. GARANTIJAS SERTIFIKĀTS

Ierīce ir ražota, izmantojot vismodernākās tehnoloģijas. Ražotājs nodrošina savai produkcijai 24 mēnešu garantiju kopš iegādes brīža, ja to lieto privātiem un neprofesionāliem mērķiem. Ja ierīce tiek lietota profesionālos nolūkos, garantija ir derīga 12 mēnešus.

#### Vispārējie garantijas noteikumi

- 1) Garantija ir spēkā sākot no pirkuma datuma. Ražotājs, darbojoties caur pārdošanas un tehniskās apkopes tīklu, par velti nomaina jebkuras detaļas, kas bojātas ražošanas, tehnikas vai materiāla problēmu dēļ. Garantija neietekmē pircēja tiesības, kuras, atbilstoši likumdošanai, pasargā pret pārdotās ierīces defektu un bojājumu sekām.
- 2) Tehniskais personāls uzņemas veikt visus labojumus iespējami minimālā laikā, saskaņā ar organizatoriskajām vajadzībām.
- 3) **Lai pieteiktu garantijas apkalpošanu, pilnvarotajam personālam ir jāuzrāda zemāk pievienotais garantijas sertifikāts ar pārdevēja zīmogu, kuram jābūt pilnībā aizpildītam, kopā ar rēķinu vai kases čeku, kurā norādīts pirkuma datums.**
- 4) Garantija ir nederīga, ja:
  - netika veikta ierīces tehniskā apkope,
  - ierīce ir lietota nepareiziem mērķiem vai ir patvaļīgi modificēta,

- ir lietotas neatbilstošas smērvielas vai degviela,
  - ir lietotas neoriģinālas detaļas un piederumi,
  - ierīci ir lietojusi nekompetenta persona.
- 5) Garantijā neietilpst materiāli vai detaļas, kas noliejotas normālas lietošanas rezultātā.
  - 6) Garantija neparedz ierīces modernizēšanu vai uzlabošanu.
  - 7) Garantijā neietilpst nekāds sagatavošanas vai apkopes darbs, ko veic garantijas periodā.
  - 8) Gadījumā, ja ierīces transportēšanas laikā radušies bojājumi, nekavējoties ziņojiet par to piegādātājam: ja tas netiek darīts, garantija nav spēkā.
  - 9) Uz citu ražotāju (Briggs & Stratton, Subaru, Honda, Kipor, Lombardini, Kohler u.c.) motoriem, kuri iebūvēti mūsu ierīcēs, attiecas atbilstošo ražotāju garantijas.
  - 10) Garantijā neietilpst tieši vai netieši ievainojumi vai bojājumi personām vai mantai ierīces defektu dēļ vai pārāk ilgā lietošanas gadījumā, kuras rezultātā radušies bojājumi.

MODELIS

SĒRIJAS Nr. \_\_\_\_\_

PIRCĒJS

DATUMS

PĀRDEVĒJS

Nesūtīt! Pievienot tikai tehniskās garantijas pieprasījumiem.

## 15. PROBLĒMU NOVĒRŠANAS VADLĪNIJAS



**UZMANĪBU:** pirms zemāk esošajā tabulā rekomendējamo pārbaudu veikšanas vienmēr izslēdziet ierīci un atvienojiet sveci, izņemot gadījumus, kad ir norādīts, ka ierīcei jādarbojas.

Ja pēc visu iespējamo problēmas cēloņu pārbaudes tā nav novērsta, sazinieties ar pilnvaroto servisa centru. Ja rodas problēma, kas nav norādīta šajā tabulā, sazinieties ar pilnvaroto servisa centru.

PROBLĒMA	IESPĒJAMI IEMESLI	RISINĀJUMS
Dzinēju neizdodas iedarbināt vai tas izslēdzas dažas sekundes pēc iedarbināšanas.	<ol style="list-style-type: none"> <li>1. Nav dzirksteles</li> <li>2. Dzinējs ir applūdināts</li> </ol>	<ol style="list-style-type: none"> <li>1. Pārbaudiet sveces dzirksteli. Ja dzirksteles nav, atkārtojiet pārbaudi ar jaunu sveci (<b>BPMR7A</b>).</li> <li>2. Sekojiet 14.lpp. norādītajai procedūrai. Ja dzinēju joprojām neizdodas iedarbināt, atkārtojiet procedūru ar jaunu sveci.</li> </ol>
Dzinēju izdodas iedarbināt, bet neizdodas pareizi palielināt tā ātrumu vai lielā ātrumā tas darbojas nevienmērīgi.	Karburators ir jāregulē.	Sazinieties ar pilnvaroto servisa centru un lūdziet noregulēt karburatoru.
Dzinējs nenasniedz maksimālo ātrumu un/vai tajā veidojas daudz dūmu.	<ol style="list-style-type: none"> <li>1. Pārbaudiet eļļas/benzīna maisījumu.</li> <li>2. Netīrs gaisa filtrs.</li> <li>3. Karburators ir jāregulē</li> </ol>	<ol style="list-style-type: none"> <li>1. Lietojiet svaigu benzīnu un divtaktu dzinējiem paredzēto eļļu.</li> <li>2. Notīriet; sk. norādījumus nodaļā "Gaisa filtra apkope".</li> <li>3. Saņemties ar pilnvaroto servisa centru un lūdziet noregulēt karburatoru.</li> </ol>
Dzinēja var iedarbināt un palielināt ātrumu, bet tas neuztur minimālo režīmu.	Karburators ir jāregulē.	Noregulējiet minimālā režīma skrūvi "T" (20.att.) pulksteņrādītāja virzienā, lai palielinātu ātrumu; sk. nodaļu "Karburatora apkope".
Dzinēju var iedarbināt un tas darbojas, taču griezējierīce negriežas	Ir bojāts sajūgs, koniskais zobrats vai transmisijas vārpsta	Nepieciešamības gadījumā nomainiet; saņemties ar pilnvaroto servisa centru



**UZMANĪBU:** Nekādā gadījumā nepieskarieties griezējierīcei, kamēr darbojas motors.



**UZMANĪBU:** Nekādā gadījumā nemēģiniet veikt remontu, ja jums nav nepieciešamu instrumentu un tehnisko zināšanu. Jebkurš slikti veikts remonts automātiski anulē garantiju un ražotājs tiek atbrīvots no jebkāda veida atbildības.

## ALGSE JUHENDI TÖLGE

### SISSEJUHATUS

Masina õigeks kasutamiseks ja õnnetuste ärahoidmiseks tuleb käesolev juhend enne töö alustamist tähelepanelikult läbi lugeda. Juhend kirjeldab mitmesuguste seadme osade talitlust ning selles on toodud juhised seadme kontrollimise ja hooldamise kohta.

**MÄRKUS. Juhendis olevad kirjeldused ja joonised ei ole siduvad. Tootjal on õigus teha mis tahes muudatusi mida ta vajalikuks peab, ilma kohustuseta seda juhendit täiendada.**

Lisaks kasutusjuhiste sisaldab see juhend lõike, mis nõuavad erilist tähelepanu. Need lõigud on tähistatud järgmiste sümbolitega:

**HOIATUS:** Tähistab õnnetuse, kehavigastuse ja isegi surma- või vara tõsise kahjustamise ohtu.

**ETTEVAATUST** Tähistab masina või selle osade kahjustamise ohtu.

### HOIATUS

#### KUULMISKAHJUSTUSE OHT

TAVALISTES KASUTUSTINGIMUSTES VÕIB SEADME KASUTAJA KOKKU PUUTUDA MÜRATASEMEGA, MIS ON VÕRDNE VÕI KÕRGEM KUI  
**85 dB (A)**

### SISUKORD

1. <b>ETTEVAATUSABINÕUD</b> (nõuded masina ohutuks kasutamiseks)	29
2. <b>SÜMBOLID JA HOIATUSED</b> (selgitused masina identifitseerimise kohta ning sümbolite tähendused)	31
3. <b>PÕHIKOMPONENDID</b> (seadme peamiste osade asukohad)	31
4. <b>KOKKUPANEK</b> (juhised pakendist väljavõtmise ning paigaldamata osade kokkupaneku kohta)	31
5. <b>KÄIVITAMINE</b>	33
6. <b>MOOTORI SEISKAMINE</b>	35
7. <b>MASINA KASUTAMINE</b>	35
8. <b>TRANSPORT</b>	39
9. <b>HOOLDUS</b> (juhised masina tõhusa korrashoiu kohta)	40
10. <b>HOIDMINE</b>	43

11. <b>KESKKONNAKAITSE</b> (sisaldab ka näpunäiteid masina kasutamise kohta väliskeskkonnas)	43
12. <b>TEHNILISED ANDMED</b> (kokkuvõtte masina peamistest tehnilistest näitajatest)	44
13. <b>VASTAVUSDEKLARATSIOON</b>	47
14. <b>GARANTIITUNNISTUS</b> (kokkuvõtte garantiitingimustest)	47
15. <b>VEAOTSING</b> (aitab kasutajal võimalikke probleeme kiirelt lahendada)	48

### 1. ETTEVAATUSABINÕUD

#### HOIATUS

- **Õigesti kasutatuna on puhur ohutu ja efektiivne tööriist. Ebaõige või hooletu kasutamise korral võib puhur ohtlikuks muutuda. Tööohutuse ja mugavuse tagamiseks tuleb siin ja kogu juhendis toodud ohutusnõudeid täpselt järgida.**
- **Sisepõlemismootoriga masina pikaajalisel kasutamisel võib masina vibratsioon põhjustada sõrmede ja randmete veresoonte ja närvide kahjustusi, vereringehäireid ning paistetamist. Pikaajalisel külma ilmaga kasutamisel on tervetel inimestel täheldatud veresoonekahjustusi. Katkestage tööriista kasutamine ja pöörduge arsti poole, kui teie käed muutuvad tuimaks, tekib valu, nõrkustunne, naha värvuse või tekstuurimuutus, või teie sõrmed, käed või randmed muutuvad tundetuks.**
- **Masina süütesüsteem tekitab väga nõrga elektromagnetvälja. See magnetväli võib mõjutada teie tehisrüturit. Tõsise või surmava kahju vältimiseks peaksid tehisrüturiga inimesed enne selle masina kasutamist konsulteerima arsti või tehisrüturi tootjaga.**

 **TÄHELEPANU!** - Kohalik seadusandlus ei pruugi lubada seadme täiemahulist kasutamist.

- 1 - Ärge kasutage seadet, kui Te ei tea, kuidas täpselt sellega töötada. Eelneva kogemusega

- operaator peab enne seadmega tööle asumist selle kasutamist harjutama.
- 2 - Seadet tohivad kasutada ainult täiskasvanud, heas füüsilises vormis isikud, kes tunnevad selle kasutamise reegleid.
  - 3 - Võsalõikur-trimmerit ei tohi kasutada füüsiliselt väsinud degaalkoholi, narkootikumide või ravimeid tarvitanud seisundis.
  - 4 - Kanda tuleb ettenähtud tööriistast ja ohutusvarustust, mille hulka kuuluvad: saapad, vastupidavad pikad püksid, kindad, silmakaitse, kõrvaklapid ja kaitsekiiver. Kanda tuleb liibuvat kuid mugavat rõivastust.
  - 5 - Lapsed ei tohi võsalõikur-trimmerit kasutada.
  - 6 - Kõrvalised isikud ei tohi võsalõikur-trimmeri kasutamisel viibida lähemal kui 15 meetri kaugusel.
  - 7 - Enne võsalõikur-trimmeri kasutamist tuleb veenduda, et lõiketera kinnituspolt on kindlalt fikseeritud.
  - 8 - Võsalõikur-trimmeri tarviklõikeseadmed peavad olema seadme tootja poolt heakskiidetud (vt lk 44).
  - 9 - Võsalõikur-trimmerit ei tohi ilma lõiketera kaitse või trimmeripeata kasutada.
  - 10 - Enne mootori käivitamist tuleb veenduda, et lõiketera liigub vabalt ja ei ole kõrvaliste esemetega kokkupuutes.
  - 11 - Töö käigus tuleb aegajalt mootor seisata ja kontrollida lõiketera. Juba esmaste mõrade või pragude ilmnemisel tuleb lõiketera välja vahetada.
  - 12 - Seadet tohib kasutada ainult korralikult õhutatud ruumides; keelatud on selle kasutamine plahvatusohtlikus või kergestisüttivas keskkonnas ja suletud ruumides.
  - 13 - Mootori töötamise ajal ei tohi lõiketera puudutada ega läbi viia hooldustoiminguid.
  - 14 - Seadme jõuülekandele tohib kinnitada ainult tootja poole tarnitavaid seadiseid.
  - 15 - Keelatud on töötada vigasanaud, ebaõigesti parandatud, valesti kokku pandud või omavoliliselt modifitseeritud seadmega. Ärge püüdke ühtegi turvaseadise eemaldada või blokeerida. Kasutage ainult tabelis äratoodud lõikeseadiseid.
- 16 - Kõiki ohusilte tuleb hoida loetavana. Kahjustuse puhul koheselt asendada uutega (joon. 24).
  - 17 - Masinat ei tohi kasutada muul otstarbel, kui märgitud kasutusjuhendis (vt lk 35).
  - 18 - Ärge jätke töötava mootoriga seadet järelevalveta.
  - 19 - Mootorit ei tohi käivitada siis, kui võlli pikendus ei ole külge monteeritud.
  - 20 - Võsalõikur-trimmerit tuleb igapäevaselt kontrollida veendumaks, et kõik osad ja ohutusseadmed töötavad laitmatult.
  - 21 - Võsalõikur-trimmeri kasutamisel ja hooldamisel ei tohiteostada kasutusjuhistes kirjeldatud erinevaid operatsioone. Kahtluste puhul tuleb ametliku vahendajaga ühendust võtta.
  - 22 - Juhul kui seade tuleb kasutuselt kõrvaldada, tehke seda keskkonnasäästlikult ja viige seade kas müügiesindusse või jäätmekogumispunkti.
  - 23 - Andke või laenake võsalõikurit ainult kogenud isikutele, kes on kursis selle talitluse ja õige kasutamisega. Seadme laenamisel andke sellega kaasa ka juhend ja veenduge, et seda enne töö alustamist loetakse.
  - 24 - Kõiki selliseid sae hooldus- ja remonditöid, mida käesolev kasutusjuhend ei puuduta, tohib läbi viia üksnes vastava väljaõppe saanud asjatundlik personal.
  - 25 - Käesolevat kasutusjuhendit tuleb hoida käepärast ning enne selle seadme kasutamist, tuleb sellega vajadusel uuesti tutvuda.
  - 26 - Pidage meeles, et omanik või operaator vastutab kolmandatele isikutele tekitatud või potentsiaalsete kehavigastuste või materiaalse kahju eest.
- ⚠ HOIATUS**
- **Ärge kunagi kasutage mittekorras turvavarustusega masinat. Masina turvavarustust tuleb kontrollida ja hooldada selles juhendis kirjeldatud viisil. Kui**
  - **kontrollimisel osutub, et masin ei ole korras, laske volitatud hooldustehnikul**

**masinat parandada.**

- Igasugust masina kasutamist viisil, mida selles juhendis ei ole otseselt ette nähtud, tuleb pidada sobimatuks ning see võib tekitada ohu inimestele ja varale.

## OHUTUST TAGAV KAITSERÖIVASTUS

**⚠ Vösalöikur-trimmeriga töötamisel tuleb alati kasutada ohutust tagavat kaitseröivastust.**

Kaitseröivastuse kasutamine ei välista õnnetusohtu, kuid see võib muuta õnnetusest tulenevad vigastused kergemateks. Piisava kaitsevarustuse valimisel tuleb konsulteerida usaldusväärse vahendajaga.

Riietus peab olema sobiv ja see ei tohi tööd takistada. Soovitame kanda tootja poolt heakskiidetud sisselöikamist tõkestavat riietust.

**Kõige tõhusamateks on kaitsejakid ja tunked.** Ei tohi kanda selliseid rõivaid, kaelasalle, lipse ega käevõrusid, mis võivad haakuda okste külge. Pikad juuksed tuleb kinni siduda ja varjata (nt fulaari, mütsi, kiivri jne alla).

**Libisemiskindlate taldade ja läbistamiskindla kaitsetailiga ohutusjaltsid.**

**Kanda tuleb kaitseprille või näokaitset!**

**Mürakaitseks tuleb kasutada mürakindlaid kõrvaklappe või kõrvatroppe.** Mürakaitse kasutamisel peab olema tunduvalt tähelepanelikum ja ettevaatlikum, sest heliliste hoiatussignaalide (höigete, ohusireenide jt) tajumine on piiratud.

**Kanda tuleb töökindaid, mis tagavad maksimaalse vibratsiooni sumbumise.**

## 2. OHUTUSSÜMBOLID JA HOIATUSED (joon. 24)

- 1 - Enne käesoleva seadmega tööle asumist tuleb kasutusjuhend läbi lugeda.
- 2 - Tuleb kanda pea, silma ja kõrva kaitsevahendeid.
- 3 - Metall- või plastklõiketerade kasutamisel tuleb kanda tugevaid jalatseid ja töökindaid.
- 4 - Tuleb arvestada sellega, et seadmega töötamine paiskab õhku lähipiirkonnas olevat prahti.

5 - Kõrvalised isikud peavad seadme töökohast viibima 15 m (50 jala) kaugusel.

6 - **HOIATUS!** – Pind võib olla kuum!

7 - Hoiatus! Tagasilöök on oht.

8 - Läbipuhumiskolb

9 - Masina tüüp: **VÖSALÖIKUR**

10 - Müratugevuse tase

11 - CE vastavusmärgis

12 - Seerianumber

13 - Valmistamisaasta

14 - Väljundvõlli maks. kiirus, RPM.

## 3. PÕHIKOMPONENDID (joon. 1)

1÷3 - Tööriistakomplekt

4 - Kandetraksid

5 - Paar kooniline

6 - Kaarjas turvakaitse

7 - Nailonjõhviga trimmeripea

8 - Kütusepaagi kork

9 - Läbipuhumiskolb

10 - Karburaatori reguleerimiskruvid

11 - Summuti kaitse

12 - Süüteküünaal

13 - Õhufilter

14 - Starteri käepide

15 - Õhuklapi hoob

16 - Gaasihoova sulgur

17 - Stop-nupule

18 - Gaasihoob

19 - Rihma kinnituskoht

20 - Käepide

21 - Võlli pikendus

22 - Nupp pooleldi throttle

## 4. KOKKUPANEK

### TURVAKAITSE PAIGALDAMINE (joon. 7)

Lõiketera kaitse (A) tuleb paigaldada võlli pikendusele kruvide abil selliselt, et see võimaldaks võsalöikur-trimmeri kasutajal tööoperatsioone ohutult teostada (B).

**MÄRKUS: Kaitset (C) kasutatakse üksnes nailonist trimmeripea puhul. Kaitse (C) kinnitatakse kaitsele (A) kruvi (D) abil.**

### NAILONJÕHVIGA TRIMMERIPEA PAIGALDAMINE (joon. 8)

Asetage ülemine äärik (F) oma kohale. Asetage pea fikseerimistihvt (L) vastavasse avasse ja pingutage pead (N) käe abil vastupäeva.

## LÕIKEKETTA PAIGALDAMINE (joon. 9)

Keerake polt (A) päripäeva lahti; eemaldage kumerkate (D) ja alumine äärik (E).

Kinnitage lõiketera (R) ülemisele äärikule (F) veendudes samaaegselt, et pöörlemissuund on õige. Kinnitage alumine äärik (E), kumerkate (D), ja fikseerige polt (A) keerates seda vastupäeva. Sisestage tihvt vastavasse avasse (L), mille abil blokeeritakse lõiketera ja võimaldatakse poldi (A) pingutada jõuga **2.5 kgm (25 Nm)**.

 **HOIATUS** – Võru (vt noolt C, joon. 9) peab asetsema tera kinnitusaugus.

## KÄEPIDEMETE PAIGALDAMINE (joon. 2)

Paigaldage käepide võlli torule ja kinnitage see kruvide (A). Käepideme asend reguleeritakse nii, et seadme kasutajal oleks mugav ja turvaline tööd teha.

 **HOIATUS** - Fit silmuskäepidemele (A, joon. 26) vahel siit nooled (B, joon. 27) ja tagumise käepideme (C, joon. 26).

## TURVATÖKENDI KOOSTETÖÖD (joon. 9A)

Kui nailonjõhviga trimmeripea asemel kasutatakse lõikeketast, tuleb paigaldada ka „ohutustökend“. Kinnitage turvatökend (A) kruvide (B) abil käepideme (20B, joon. 1) kinnituse (C) alla. Veenduge, et „turvatökend“ jääb võsalõikur-trimmeri vasakule küljele.

## JUHTRAUA PAIGALDAMINE (joon. 4)

- Torukäepideme kinnitamiseks pange paika vedru (B, joon.4) ja seib (C, joon.4)
- Paigutage juhtraud juhttoru suhtes täisnurga alla.
- Lõpuks keerake kinni pitskrui (D, joon.4).

## JUHTKÄEPIDEMETE PAIGALDAMINE (Joon. 6)

- Vabastage kruvi (G, joon. 6). Mutter (H) püsib juhtkäepideme (L) sees.
- Suruge juhtkäepide (L) (gaaspäästik M peab osutama jõuülekanne poole) juhtraua (N) peale, nii et augud (P) on kohakuti.
- Sisestage kruvi (G) ja pingutage kindlalt.

 **HOIATUS: Veenduge, et kõik komponendid on õigesti ühendatud ja kõik kruvid on pingutatud.**

## ETTEVALMISTUS TÖÖKS

### RIHM (4S, joon. 1)

Rihmakomplekti õige regulatsioon võimaldab tagada trimmerikaalu õiget jaotust ja lõikurseadme õiget kõrgust maapinnast (joon. 10).

- Pange ühe- või kahekordne rihmakomplekt selga.
- Ühendage trimmeri konksu (A, joon. 10) abil rihma külge.
- Paigutage konks (19, joon. 1) nii, et trimmer oleks tasakaalus.
- Paigutage pannaal nii, et võsalõikur-trimmer oleks õigel kõrgusel.

### RIHMATÕIGE REGULEERIMINE Mudelid DS

#### 3500 T - BC 350 T

1. Pange kahekordne rihmakomplekt selga (4T, joon. 1).
2. Kinnitage võõpannalt (A, joon. 12) ja reguleerige ülemise rihma paela (B), et kinnitus tunduks mugavana.
3. Kinnitage rinnapannaal (C).
4. Reguleerige õlarihmad kahe paela (D, joon. 13) abil, et kinnitus tunduks mugav. Sedatüüpi rihmakomplekti abil jaotub seadme kaal kasutaja õlgade ja vöö vahel.
5. Reguleerige rindkererihma paela (E, joon. 12).
6. Kinnitage võsalõikur-trimmeri klambri (A, joon. 10) abil rihmakomplekti külge.
7. Reguleerige kandekõrgus rihmakinnituse (H-L, joon. 14) lühendamise või pikendamise abil. Rihma ja kinnituse vahemaad saab mõõta vastavalt joon. 10. Selle reguleerimine aitab samuti jaotada võsalõikur-trimmeri kaalu nii, et tööoperatsioone oleks mugav teostada.

 **HOIATUS!** – Puidu lõikamiseks mõeldud (22-60-80 hammastusega) lõikeketta kasutamisel tuleb kanda **kiirvabastusmehhanismiga kahekordset rihmakomplekti**.

### Tunnustatud mootortööriista tööseadised

Mootortööriistale on lubatud paigaldada järgmisi Emaki tööseadiseid:

**EH 25** Hekitrimmer (reguleeritav) (1) (2)

**EH 50** Hekitrimmer (reguleeritav) (1) (2)



EP 100 Laasija (2)

EP 120 Laasija (2)

(1) Turvapoom (A, jn 9A) peab olema rõngaskäepideme alla paigaldatud.

(2) Ei sobi kasutamiseks juhtrauga mudelitel (DS 3500 T – BC 350 T).

## 5. KÄIVITAMINE



### KÜTUS

**⚠ TÄHELEPANU:** bensiin on äärmiselt tuleohtlik. Olge bensiini või kütusesegu käitlemisel väga ettevaatlik. Kütuse või seadme läheduses on keelatud suitsetada või kasutada lahtist tuld.

• Tulekahju- ja põletushaavade saamise ohu vähendamiseks käidelize kütust äärmise ettevaatusega. Tegemist on äärmiselt tuleohtliku ainega.

- Segage ja hoidke kütust kütuse jaoks sobilikuks tunnistatud mahutis.
- Segage kütuseid vabas õhus, eemal tulesädemetest ja lahtisest tulest.
- Enne tankimist asetage seade maha, seisake mootor ja laske sel maha jahtuda.
- Keerake kütusekork lahti aeglaselt, et vabastada paakrõhuall ja hoida ära kütuse väljapaiskumine.
- Pärast tankimist keerake kütusekork korralikult kinni. Vibratsioon võib kütusepaagi korgi „lahi raputada“ ja tingida kütuse väljavoolamise.
- Vajadusel kuivatage seadmelt paagist väljavoolanud kütus. Enne seadme käivitamist viige see tankimiskohast 3 meetri kaugusele.
- Ärge põletage paagist mahavoolanud kütust.
- Ärge suitsetage, kui käitlete kütust või kui seade samal ajal töötab.
- Säilitage kütust jahedas, kuivas ja korralikult õhutatud kohas.
- Ärge hoidke kütust kohtades, kus leidub kuivanud lehti, õlgi, paberit vms.
- Hoidke seadet ja kütust kohas, kus kütuseaurud ei puutu kokku sädemete ega lahtise tulega,

kuumaveeboilerite, elektrimootorite või lülititega, ahjudega jne.

- Keelatud on kütusekorgi eemaldamine töötava mootoriga.
- Ärge kasutage kütust puhastamiseks.
- Vältige kütuse sattumist rõivastele.

BENSIIN		ÕLI		A
		2%-50 : 1		
I	I	(cm <sup>3</sup> )		
1	0,02	(20)		
5	0,10	(100)		
10	0,20	(200)		
15	0,30	(300)		
20	0,40	(400)		
25	0,50	(500)		

Seadmehel on kahetaktiline mootor ning selle jaoks tuleb eelnevalt omavahel segada bensiin ja kahetaktilise mootori õli. Segage pliivaba bensiin ja kahetaktilise mootori õli puhtas ja bensiinikindlas nõus.

**SOOVITATAV KÜTUS:** MOOTOR ON SERTIFITSEERITUD TÖÖTAMA MOOTORSÕIDUKITE JAKKS KASUTATAVA PLIIVABA BENSIINIGA, MILLE OKTAAANARV ON 89 ((R + M) / 2) VÕI SUUREM.

Segage kahetaktilise mootori õli bensiiniga vastavalt pakendil äratoodud juhisele.

Soovitame kasutada **2% (1:50) Efco - Oleo-Mac** kahetaktilise mootori õli, mis on spetsiaalselt ette nähtud õhkjahutusega kahetaktilise mootorite jaoks.

Voldikusäratoodud (Joon. A) õli/kütusevahekorrad kehtivad **PROSINT 2** ja **EUROSINT 2** mootoriõli või samaväärse kõrgekvaliteedilise mootoriõli kasutamisel (**spetsifikatsioonid JASO FD või ISO L-EGD**).

**⚠ ETTEVAATUST: ÄRGE KASUTAGE AUTO-VÕI KAHETAKTILISTE PÄRAMOOTORITE ÕLI.**

**⚠ ETTEVAATUST:**

- **Ostke oma tarbimisele vastav kogus kütust; ärge ostke korraga rohkem kui 1-2 kuu tarbeks;**
- **Hoidke bensiini hermeetiliselt suletud mahutis, jahedas ja kuivas kohas.**

**⚠ ETTEVAATUST - Kütusesegus ei tohi**

**kasutada 10% kõrgema alkoholisisaldusega bensiini; kasutada võib piiritusbensiini (bensini ja etanooli segu), mis sisaldab 10% etanooli, ning ka bensiini E10.**

**MÄRKUS** - Valmistage kütusesegu ette vaid sellises mahus, mida on vahetu tööoperatsiooni läbiviimiseks vaja. Kütusesegu ei tohi pikaks ajaks paaki ega mahutisse jääda. Kui küttesegu tuleb ladustada 12 kuud, soovitame kasutada lisandit **Emak ADDITIX 2000** kood 001000972.

### Alkülaatbensiin

**⚠ ETTEVAATUST** – Alkülaatkütustel on tavalise kütusega võrreldes erinev tihedus. Seetõttu tuleb tõsiste probleemide vältimiseks tavalisele bensiinile seadistatud mootoril muuta H-düüsi asendit. Selle töö jaoks pöörduge volitatud hooldusesindusse.

### TANKIMINE

Enne tankimist loksutage kütuseseguga täidetud kanistrit.

### KÄIVITAMINE

**⚠** Enne mootori käivitamist tuleb veenduda, et lõiketera liigub vabalt ja ei ole kõrvaliste esemetega kokkupuutes.

**⚠** Kui mootor töötab miinimumpöoretel, ei tohi lõikepea ringi käia. Vastasel juhul pöörduge volitatud teeninduskeskus teostada kontrolli ja lahendab probleemi.

**⚠ HOIATUS:** Hoidke võsalõikurit tugevasti mõlema käega. Seiske alati torust vasakul. Ärge kunagi kasutage riskäe-käepidet. Ka vasakukäelised peaksid neid juhiseid järgima.

Võtke sisse õige lõikamisasend.

**⚠** Vereringe- või närvisüsteemihäirete all kannatavatele isikutele võib vibratsioon põhjustada terviserikkeid. Juhul kui jäsemetes tekib surin, need muutuvad

tundetuks, te tunnete jõuetust või märkate muutusi naha värvis, konsulteerige arstiga. Antud vaevused tekivad enamasti sõrmedes, kätes või randmetes.

**Enne mootori käivitamist tuleb veenduda, et gaasihoova kang toimib vabalt.**

**⚠ TÄHELEPANU:** pidage kinni kütuse käsitlemisel kehtivatest turvanõuetest. Enne tankimist seiske alati mootor. Keelatud on tankida töötava või kuuma mootoriga seadet. Enne mootori käivitamist eemalduge tankimiskohast vähemalt 3 meetrit. **SUITSETAMINE KEELATUD!**

1. Puhastage kütusepaagi korgi ümbrus, et vältida mustuseosakeste sattumist paaki.
2. Keerake kütusepaagi kork aeglaselt lahti.
3. Valage kütusesegu ettevaatlikult paaki. Vältige kütuse mahavoolamist.
4. Enne kütusepaagi korgi tagasipanekut puhastage ja kontrollige tihendit.
5. Pange kütusepaagi kork kohe tagasi ja keerake käega kinni. Vajadusel eemaldage mahaläinud kütus.

**⚠ TÄHELEPANU:** kontrollige seadet võimaliku kütuselekke suhtes ja vajadusel kõrvaldage see enne kasutamist. Vajadusel võtke ühendust oma müügiesinduse klienditeenindusega.

### Mootor on üle ujutatud

- Kasutage süüteküünlaga sobivat tööriista.
- Kangutage süüteküünla piip maha.
- Kruvige süüteküünal lahti ja kuivatage ära.
- Avage gaas pärani.
- Tõmmake starteritrossi mitu korda, et puhastada põlemiskamber.
- Paigaldage süüteküünal uuesti ja ühendage süüteküünla piip, vajutage tugevasti alla – pange teised osad uuesti kokku.
- Seadke õhuklapi hoob asendisse **OPEN** – isegi siis, kui mootor on külm.
- Nüüd käivitage mootor.

## KÄIVITAMINE

- 1) Vajutage 4 korda aeglaselt eeltäitepumpa (9, jn 1).
- 2) Tõmmake õhuklapp (15, jn 1) suletud asendisse CLOSE (A, jn 15).
- 3) Tõmmake gaasihoova kangi (18, joon.1) ja peatage see poolgaasi asendis vajutades nuppu (22), seejärel vabastage gaasihoova kang (18).
- 4) Asetage trimmer stabiilsesse asendisse maapinnale. Veenduge, et terad on vabad. Hoidke trimmerit maapinnal (jn 15A) ja tõmmake käivitusnööri, kuni kuulete esimest mootori käivitusheli (tõmmake mitte rohkem kui 3 korda). Uus seade võib vajada rohkem tõmbamiskordi.
- 5) Lükake õhuklapp (15, jn 1) avatud asendisse OPEN (B, jn 15).
- 6) Tõmmake käivitusnööri mootori käivitamiseks. Kui mootor on käivitunud, ärge gaasi puudutage ja käitage seadet soojendamiseks mõned sekundid. Külma ilma või suure absoluutse kõrguse korral võib seade vajada pikemat soojendusaega. Seejärel vajutage gaasi (18, jn 1), et poolgaas välja lülitada.

### ETTEVAATUST

- Ärge kunagi keerake käivitusnööri kää ümber.
- Käivitusnööri tõmmates ärge tõmmake nööri lõpuni välja, kuna see võib põhjustada nööri katkemise.
- Ärgelaske välja tõmmatud käivitusnööri lahti. Hoidke starteri käepidemest (14, jn 1) kinni ja laske nöör aeglaselt sisse tagasi.

 **HOIATUS:** Kui mootor on soe, ei ole vaja õhuklappi uuesti käivitamisel kasutada.

 **HOIATUS!** - Poolgaasi võib kasutada ainult külma mootori käivitamisel.

## MOOTORI SISSETÖÖTAMINE

Mootor saavutab oma maksimumvõimsuse peale 5÷8 tunnist töötamist.

Selle sissetöötamisperioodi jooksul ei tohi (ülemäärase koormuse vältimiseks) lasta mootoril täisgaasil tühikäiguga töötada.

 **HOIATUS!** - Sissetöötamisperioodil ei tohi muuta õhu ja kütusesegu vahekorda üle

ettemääratud taseme, nii võib kahjustada mootorit.

**MÄRKUS:** on normaalne, et uus mootor enne ja pärast esimest kasutamist suitseb.

## 6. MOOTORI SEISKAMINE

Viige gaasihoova kang tühikäigu asendisse (18, joon. 1) ja oodake mõne sekundi, kuni mootori kuumus väheneb.

Mootori väljalülitamiseks, vajutades lülitit (17).

## 7. MASINA KASUTAMINE

### KASUTAMINE KEELATUD

 **HOIATUS:** Vältige väljalööki, mis võib põhjustada tõsiseid vigastusi. Väljalöök on masina äkiline külje- või ettesuunaline liikumine, mis tekitab, kui löiketera puutub kokku mõne sellise objektiga nagu puuhalg või kivi või kui puu kiilub saelehe kinni. Kokkupuutumine võrkehaga võib põhjustada kontrolli kaotamist võsalöikuri üle.

 **HOIATUS!** - Ohutusnõudeid tuleb alati jälgida. Trimmerit tohib kasutada ainult rohttaimede lõikamiseks. Lõigake puid ainult sobiva saeteraga. Ärge lõigake metalli, plastmassi, müüritisi ega mitte-puit ehitusmaterjale. Võsalöikur-trimmerit ei tohi kasutada kangina objektide tõstmiseks, liigutamiseks ega purustamiseks samuti ei tohi seda lukustada fikseeritud tugelede. Võsalöikur-trimmeri jõuajamiga ei tohi ühendada tööriistu ega teisi rakendusi, mida valmistajatehas ei ole ette näinud.

 **HOIATUS:** Kui kasutatakse jäiku löiketerasid, tuleb vältida tarade, ehitiste, puutüvede, kivide või muude selliste objektide lähedal lõikamist, mis võivad põhjustada võsalöikuri väljalööki või põhjustada löiketera kahjustumist. Soovitame selliste tööde jaoks kasutada nailonist jõhvi. Lisaks tuleb sellistes olukordades olla tähelepanelik suurenenud rikošetiohu suhtes.

**⚠ HOIATUS:** Ärge kunagi kasutage võsalõikurit maapinna suhtes risti oleva lõikeseadmega. Keelatud on võsalõikuri kasutamine hekilõikurina.

**⚠ HOIATUS:** Kui lõiketera pärast korralikku pingutamist lahti tuleb, katkestage viivitamatult töö. Kinnitusmutter võib olla kulunud või katki ja tuleks välja vahetada. Ärge kunagi kasutage lõiketera kinnitamiseks autoriseeringuta osi. Kui lõiketera jätkuvalt lahti tuleb, pöörduge edasimüüja poole. Ärge kunagi kasutage lahtise lõiketeraga võsalõikurit.

### Ettevaatusabinõud tööalas

- Lõigates toetage alati mõlemad jalad kindlale pinnasele, et vältida tasakaalu kaotamist.
- Veenduge, et saate turvaliselt liikuda ja seista. Kontrollige enda ümber olevat ala võimalike takistuste (juured, kivid, oksad, kraavid jne) osas, juhaks kui teil tuleb ootamatult liikuda.
- Ärge lõigake rinna kõrgusest ülalpool, sest võsalõikurit, mida hoitakse kõrgel, on raske väljalöögi jõudude vastu kontrollida.
- Ärge töötage elekrikaablite läheduses. Jätke see professionaalide hooleks.
- Lõigake ainult hea nähtavuse korral ning heades valgustingimustes.
- **Ärge lõigake redeliit, see on väga ohtlik.**
- Kui lõiketera pörkab vastu võõrobjekti, seisake võsalõikur. Kontrollige ketast ja võsalõikurit; parandage võimalikud vigastused.
- Hoidke lõiketera mustusest ja liivast vaba. Isegi väike kogus mustust muudab tera kiiresti nüriks ja suurendab väljalöögi võimalust.
- Enne võsalõikuri mahapanekut seisake mootor.
- Olge eriti ettevaatlik ja tähelepanelik, kui kannate kuulmiskaitset, sest selline seadis võib piirata teie võimet kuulda ohtu tähistavaid helisid (hüüded, signaalid, hoiatused jne).
- Olege kallakutel või ebatasasel pinnal töötades eriti ettevaatlik.

**⚠ HOIATUS:** Ärge kunagi kasutage

liikumatu terasid, kui lõikate kivistes piirkondades. Õhkupaiskuvad objektid või nüridad terad võivad põhjustada kasutaja või kõrvaltvaatajate tõsiseid või surmaga lõppevaid vigastusi. Olge õhkupaiskuvate esemete suhtes ettevaatlik. Kandke alati heakskiidetud silmakaitset. Ärge kunagi kummarduge üle lõikeseadme kaitse. Kivid, praht jne võivad silma paiskuda, põhjustades pimedaksjäämist või tõsiseid vigastusi. Hoidke kõrvalised isikud piisavalt kaugel. Lapsed, loomad, pealtvaatajad ja abilised peaksid olema 15 m turvatsoonist väljaspool. Seisake masin koheselt, kui keegi läheneb. Ärge kunagi viibutage masinat, olemata enne kontrollinud oma seljatagust, et veenduda, kas turvatsoonis ei viibi kedagi.

### Töötehnikad

#### Üldised juhised tööks

**⚠ HOIATUS:** Selles lõigus kirjeldatakse põhilisi ohutusmeetmeid töötades raadamissaagide ja trimmeritega. Kui esineb olukord, kus te ei ole kindel, kuidas toimida, tuleb pöörduda asjatundja poole. Võtke ühendust oma müügiesindajaga või pöörduge töökotta. Vältige igasugust kasutamist, mis ületab teie võimed. Enne kasutamist tuleb teil mõista erinevust metsa raadamise, rohu niitmise ja rohu trimmimise vahel.

#### Põhilised ohutusreeglid

##### 1. Vaadake ringi:

- veendumaks, et inimesed, loomad ega muud asjad ei saa mõjutada teie kontrolli masina üle.
- veendumaks, et inimesed, loomad jne. ei puutu kokku lõikeseadmega ega lahtiste objektidega, mis võidakse lõikeseadme poolt õhku paisata.

**⚠ HOIATUS:** Ärge kasutage masinat, kui teil puudub võimalus õnnetuse korral abi kutsuda.

2. Ärge kasutage masinat halva ilmaga, nt tihe udu, tugev vihm, tugev tuul, kõva külm jne.

Sellistes tingimustes töötamine on väsitav ja põhjustab sageli lisariske nagu jäite tekkimine maapinnal jne.

3. Veenduge, et saate turvaliselt liikuda ja seista. Kontrollige enda ümber olevat ala võimalike takistuste (juured, kivid, oksad, kraavid jne) osas, juhuks kui teil tuleb ootamatult liikuda. Kallakutel töötades olge ettevaatlik.
4. Lülitage mootor välja, kui liigute teise piirkonda.
5. Ärge kunagi pange masinat maha, kui mootor töötab.
  - Kasutage alati õiget varustust.
  - Veenduge, et varustus on hästi reguleeritud.
  - Organiseerige oma tööd hoolikalt.
  - Kasutage alati täisgaasi, kui hakkate lõiketeraga lõikama.
  - Kasutage alati teravaid lõiketeri.

**⚠ HOIATUS: Ei masina kasutaja ega keegi teine ei tohi püüda eemaldada lõigatud materjali, kui mootor töötab või lõikeseade pöörleb, sest see võib põhjustada tõsiseid vigastusi. Enne ketta ümber kogunenud materjali eemaldamist tuleb mootor ja lõikeseadis seisata. Selliselt välditakse võimalike kehavigastuste riski. Koonusülekanne võib kasutamisel tuliseks minna ja püsida sellisena mõnda aega. Seda puudutades võite end põletada.**

**⚠ HOIATUS: Mõnikord jäävad oksad või rohi kinni kaitsekatte ja lõikeseadme vahele. Enne puhastamist seisake alati mootor.**

### Kontrollige enne käivitamist

- Kontrollige lõiketera, veendumaks, et hammaste põhja ega keskmise augu juurde ei ole tekkinud mõrasid. Kui leiate mõrasid, visake lõiketera minema.
- Kontrollige, et tugiäärrik ei oleks materjali väsimisest tingituna mõranenud või tingituna asjaolust, et see on liiga tugevasti kinni keeratud. Mõranenud tugiäärrik tuleb minema visata.
- Veenduge, et lukustusmutter ei ole oma kinnitusjõudu kaotanud. Lukustusmutri pingutusmoment peaks olema **25 Nm**.

- Kontrollige, et lõiketera kaitsekate ei ole kahjustatud või mõranenud. Vahetage mõranenud kaitsekate välja.

**⚠ HOIATUS: Ärge kunagi kasutage masinat, kui kaitsekate puudub või kui see on defektne. Ärge kunagi kasutage masinat ilma ülekandevõllita.**

### Metsa raadamine

- Enne raadamise alustamist kontrollige raadatavat ala, maastiku tüüpi, pinnase kallakut, kivide, lohkude leidumist selles jne.
- Alustage piirkonna sellest osast, kus see on kergem, ning puhastage avatud ala, kust töötada.
- Töötage süstemaatiliselt piirkonna ühest servast teise, puhastades iga läbikäiguga 4-5 m. Nii saate ära kasutada masina tööulatuse täielikult mõlemas suunas ära kasutada ning saate mugava ja mitmekesise ala, kus töötada.
- Puhastage umbes 75 m pikkune ala. Liigutage töö edenedes kütusemahutit.
- Kallakul tuleks töötada piki kallakut kui üles-alla.
- Puhastatav riba tuleks valida selliselt, et vältida kraavide või muude maapinnal olevate takistuste ületamist. Riba tuleks valida ka nii, et kasutada ära tuulesuund, et puhastatud tüved langeksid puhastatud alale.

### Rohu lõikamine rohu lõiketera abil

- Rohu lõiketerasid ja rohulõikureid ei tohi kasutada puiste tüvede juures.
- Rohu lõiketera kasutatakse igat tüüpi pika või tugeva rohu lõikamiseks.
- Rohi lõigatakse maha küljesuunaliste viibutavate liigutustega, kusjuures liigutus paremalt vasakule on puhastav löök ja liigutus vasakult paremale tagasiliiukuv löök. Laske lõiketera vasakpoolsel küljel teha lõikamine (kella 8 ja 12 vahel).
- Kui lõiketera on rohtu lõigates nurga all vasakule, koguneb rohi ühele joonele, mis muudab selle koristamise kergemaks, nt kraapimise teel.
- Püüdke töötada rütmiliselt. Seiske tugevasti jalad harkis. Liikuge pärast tagasi-lööki edasi

ja võtke uuesti kindel asend.

- Toetage tugikarp kergelt vastu maad. Seda kasutatakse lõiketera kaitsmiseks vastu maad pörkamise eest.
- Vähendage materjali lõiketera ümber mähkumise riski, järgides allpool toodud juhiseid:
  1. Töötage alati täisgaasil.
  2. Vältige tagasilöögi ajal puudutamast eelnevalt lõigatud materjali.
- Seisake mootor, päästke turvis lahti ja asetage masin maha, enne kui hakkate lõigatud materjali kokku koguma.

### Rohu trimmimine trimmeripeaga

**⚠ ETTEVAATUST:** Ärge töötage niitmisejõhviga, mis on pikem kui kavandatud läbimõõt. Kui kaitsekate on korralikult paigaldatud, reguleerib integreeritud lõikur jõhvi pikkuse automaatselt õigeks. Liiga pikk jõhv võib mootori üle koormata, mis kahjustab sidurimehhanismi ja selle lähedal asuvaid osi.

### Trimmimine

- Hoidke trimmeripead nurga all just maapinna kohal. Tööd teeb jõhvi ots. Laske jõhvil omas tempos töötada. Ärge kunagi suruge jõhvi lõigatavasse alasse.
- Jõhv võib kergesti eemaldada rohu ja umbrohu seinte, tarade, puude ja piirete äärest, kuid see võib ka rikkuda puude ja põõsaste õrna koort ning lõhkuda aiaposte.
- Vähendage taimede vigastamise riski, lühendades jõhvi 10-12 cm ja vähendades mootori kiirust.

### Raadamine

- Raadamistehnika eemaldab kogu ebasoovitava taimestiku. Hoidke trimmeripead just maapinna kohal ja kallutage seda. Laske jõhvi otsal lüüa vastu maad puude, postide, kujude jms ümber.

**⚠ ETTEVAATUST:** See tehnika suurendab jõhvi kulumist.

- Kui töötatakse vastu kivisid, telliseid, betooni,

metalltarasid jne, kulub jõhv kiiremini ja seda tuleb sagedamini ette anda kui puude ja puittaradega kokku puutudes.

- Trimmides ja raadates ei tohiks kasutada täisgaasi, et jõhv kauem vastu peaks ning vähendamaks trimmeripea kulumist.

### Lõikamine

- Trimmer on ideaalne rohu lõikamiseks, milleni on tavalise muruniidukiga raske ulatuda. Hoidke lõigates jõhvi maapinnaga paralleelselt. Vältige trimmeripea surumist vastu maad, sest see võib rikkuda muru ja kahjustada masinat.
- Ärge laske normaalse lõikamise käigus trimmeripeal pidevalt vastu maad puutuda. Selline pidev kontakt võib rikkuda ja kulutada trimmeripead.

### Pühkimine

- Pöörleva jõhvi ventilaatori efekti saab kasutada kiireks ja lihtsaks puhastamiseks. Hoidke jõhvi paralleelselt puhastatava pinnaga ja selle kohal ja liigutage masinat edasi-tagasi.
- Lõigates ja pühkides tuleks kasutada parimate tulemuste saavutamiseks täisgaasi.

**⚠ HOIATUS:** Ärge kunagi lõigake, kui nähtavus on halb või väga kõrge või madala temperatuuriga või külma ilmaga.

### Metsa raadamine saelehega

- Suuremate tüvede puhul on väljalöögi oht suurem. Seetõttu tuleks vältida lõikamist lõiketera osaga kella 12 ja kella 3 vahel (Joonis 16).
- Et tüvi langeks vasakule, tuleb puud lükata paremale. Kallutage lõiketera ja pange see diagonaalselt suunaga paremale maha, avaldades tugevat survet. Samal ajal suruge tüve, kasutades lõiketera katet. Lõigake tera osaga kella 3 ja kella 5 vahel. Enne tera edasiviimist andke täisgaasi.
- Et tüvi langeks paremale, tuleb puu alaosa lükata vasakule. Kallutage lõiketera ja asetage see diagonaalselt paremale. Lõigake tera osaga kella 3 ja kella 5 vahel, nii et lõiketera pöörlemissuund lükkaks puu alaosa vasakule.

- Puu langetamiseks ette, tuleb puu alaosa tõmmata tagasi. Tõmmake lõiketera kiire ja kindla liigutusega tagasi.
- Kui tüved kasvavad tihedalt, kohandage oma liikumiskiirus sobivaks.
- Kui lõiketera kiilub tüvesse kinni, ärge kunagi püüdke masinat järsu tõmbega vabastada. Vastasel korral võite lõhkuda lõiketera, koonusülekande, varre või sanga. Vabastage käepidemed, haarake varrest mõlema käega ja tõmmake masin õrnalt vabaks.

### Ümmarguse saelehe kasutamine

**⚠ HOIATUS:** Ümmargused saelehed sobivad võsa harvendamiseks ja väikeste puude langetamiseks, mille läbimõõt on kuni 5 cm. Ärge püüdke langetada suuremaid puid, sest tera võib kinni jääda või raadamissae ettepoole tõmmata. See võib lõiketera vigastada või põhjustada kontrolli kaotamist raadamissae üle, mis võib tuua kaasa tõsiseid vigastusi.

**⚠ HOIATUS:** Saelehte saab kasutada ainult ühenduses sobiva kaitsekattega (vt tabelit lk 45), kaksikäepidemega ja topeltturvisega, millel on vabastusmehhanism.

### Võsa lõikamine saelehega

- Peened tüved ja võsa niidetakse maha. Töötage saagimisliigutustega, viibutades külgsuunas.
- Püüdke lõigata ühe saeliigutusega mitu tüve.
- Kui on tegemist lehtpuude tüvede grupiga, puhastage esmalt maa-ala tüvede ümbert. Alustage tüvede lõikamisest kõrgelt puudegrupi ümbert, et vältida kinnikiilumist. Seejärel lõigake tüved vajalikule kõrgusele. Nüüd püüdke ulatuda lõiketeraga puudegrupi sisse ja lõigata keskelt. Kui juurdepääs on ikka raske, lõigake tüved kõrgelt ja laske neil maha kukkuda. See vähendab kinnikiilumise ohtu.

## 8. TRANSPORT

### TRANSPORTIMINE

Võsalõikur-trimmeri kandmisel peab mootor olema

seisatud ning lõiketa peab olema kaitsekattega kaetud (joon. 3).

**⚠ TÄHELEPANU:** Paigaldage kettakaitse nr 4196086 vastavalt joon.3 enne seadme transporti või hoiule panekut.

**⚠ TÄHELEPANU** - Seadme transportimisel sõidukis veenduge, et see oleks vastavate rihtmädaga korralikult ja kindlalt kinnitatud. Seadet tuleb transportida horisontaalasendis, kütusepaak peab olema tühi; lisaks tuleb kontrollida, et ei rikutaks kohalikku seadusandlust sarnaste seadiste transporti kohta.

## 9. HOOLDUS

### Hooldustabel

Palun pidage meeles, et järgmised hooldusvälbad kehtivad vaid normaalsete töötingimuste puhul. Kui teie igapäevane töö nõuab tavalisest pikemat kasutusaega või on löikamistingimused rasked, tuleb soovitatud hooldusvälpasid vastavalt lühendada		Enne iga kasutamist	Iga kuu	Kui katki või rikkis	Vastavalt vajadusele	1 aasta või 100 tundi
Terve masin	Kontrollida (lekked, lõhed ja kulumine)	x				
	Puhastage pärast igapäevatöö lõppu	x				
Juhtseadised (Stop-nupule, õhuklapi hoob, gaasipäästik, päästikulukk)	Kontrollige tööd	x				
Kütusepaak	Kontrollida (lekked, lõhed ja kulumine)	x				
	Puhastage					x
Kütusefilter ja torud	Kontrollige		x			
	Puhastage, vahetage filtrielement välja			x		x
Lõikeseadmed	Kontrollige (kahjustused, teravus ja kulumine)	x				
	Kontrollige pinget	x				
	Teritage			x	x	
Koonusülekanne	Kontrollige (kahjustusi, kulumist ja määrdetaset)		x		x	
Lõikeseadme kaitse	Kontrollige (kahjustusi ja kulumist)	x				
	Vahetage välja			x	x	
Kõik ligipääsetavad kruvid ja mutrid (mitte seadekruvid)	Kontrollige	x				
	Pingutage üle		x			
Starteri süsteemi ventilatsioonivad	Puhastage	x			x	
	Vahetage välja			x		x
Starteritross	Puhastage		x			
Starteri süsteemi ventilatsioonivad	Puhastage pärast igapäevatöö lõppu	x				
Starteri aukla	Kontrollige (kahjustusi ja kulumist)		x			
	Vahetage välja			x		
Karburaator	Kontrollige tühikäiku (lõikeseade ei tohi tühikäigul liikuda)	x				
Süüteküünl	Kontrollige elektroodivahet		x			
	Vahetage välja			x		x
Vibratsiooniraamid	Kontrollige (kahjustusi ja kulumist)		x			
	Edasimüüja poolt välja vahetada			x	x	
Lõikeseadme mutter ja kruvid	Kontrollige, et lõikeseadme lukustusmutter oleks korralikult pingutatud	x				



## MURUNIIDU LÖIKETERA TERITAMINE (2-3-4 HAMBA PUHUL)

1. Muruniidu lõiketerad on ümberpööratavad. Kui üks külg ei ole enam piisavalt terav, võib selle ümber pöörata ja kasutada teist külge (joon. 17).
2. Muruniidu lõiketera teritatakse ühesuunaliselt rasterdatud lapikviili abil (joon. 17).
3. Õigetasakaalu säilitamiseks tuleb kõiki lõiketera servi ühtlaselt teritada.
4. Ebaõige lõiketerade teritus võib põhjustada seadme ebanormaalselt vibratsiooni ja lõiketera purunemist.

## LÖIKEKETTA TERITAMINE (8 HAMMAST)

Lõikeketta üldseisu tuleb pidevalt kontrollida.

Kui lõikeketas on õigesti teritatud, on seadme töövoime maksimaalne. Hammastust teritatakse viili või käia abil. Teritatakse kergete lükete abil, kusjuures tuleb kinni pidada joon. 11 toodud nurkade suurusi ja teisi dimensioone.

## SAELEHE TERITAMINE

• Vt lõikeseadme pakendilt juhiseid õige teritamise kohta.

Õigesti teritatud tera on oluline tõhusa töö seisukohalt ning vältimaks tera ja raadamissae tarbetut kulumist.

• Veenduge tera viilides, et see on korralikult toestatud. Kasutage 5,5 mm ümarviili.

• Viilimisnurk on 15°. Viilige vahelduvaid hambaid paremale ja vahepealseid hambaid vasakule. Kui lõiketera on kivide poolt tugevasti armistatud, võib erijuhtudel olla vajalik kasutada hammaste ülaservel lamedat viili. Sel juhul tuleks seda teha enne ümarviiliga viilimist. Kõigi hammaste ülemised servad tuleb ühepalju maha viilida.

 **HOIATUS!** – Vale lõikeketta kasutamine ja ebaõige lõikeketta teritus suurendab tagasiöögi ohtu. Kontrollige, et lõikekettal ei ole mõrasid ega pragusid, nende ilmnemisel tuleb lõikeketas välja vahetada.

 **HOIATUS:** Ärge kunagi parandage defektseid lõikeseadmeid keevitamise, õgvendamise või kuju muutmise teel. See võib põhjustada lõikeseadme osade lahtitulekut ja

tuua kaasa tõsiseid või surmaga lõppevaid vigastusi.

## NAILONJÕHVIGA TRIMMERIPEA

Mootori ülekoormuse vältimiseks tuleb kasutada üksnes samade dimensioonidega jõhve (joon. 18). Kui soovite trimmeripeast enam jõhvi kätte saada, koputage seda töö ajal kergelt vastu maapinda.

**Märkus:** Nailonist trimmeripeade ei tohi lüüa kõvade esemetega (betoon, kivid, jne). See võib olla ohtlik.

## Nailontamiili vahetamine LOAD&GO trimmeripeas (joon. 19)

1. Lõigake 6,0 m pikkune jupp nailontamiili Ø 3,0 mm.
2. Seadke nooled kohakuti ja sisestage tamiil trimmeripeasse (jn 19.1) kuni see väljub vastaspoolelt (jn 19.2).
3. Jagage tamiil kaheks võrdse pikkusega osaks (jn 19.3) ja täitke trimmeripea tamiiliga, keerates nuppu (jn 19.4).

 **HOIATUS!** – Seadme hooldamisel tuleb alati kanda kaitsekindaid. Seadet ei tohi hooldada siis, kui mootor on tuline.

## ÕHUFILTER

Iga 8-10 töötundi järel tuleb eemaldada kate (A, joon.22), puhastada filter (B):

Puhastage resti suruõhuga ja otsikut sellest teatud kaugusel hoides väljastpoolt sissepoole.

Kui see on määrdunud või vigastatud, asendage uuega. Kui filter on ummistunud, hakkab mootor ebakorrapäraselt töötama, kusjuures selle energiatarve on suurem ja jõudlus aeglasem.

## KÜTUSEPAAK

Kütusefiltrit tuleb aegajalt kontrollida. Must filter võib põhjustada seadme käivitusraskusi ja vähendada mootori efektiivsust. Filtri vahetamiseks tuleb see paagi tankimisavast eemaldada. Kui see on liiga must, tuleb see välja vahetada (joonis 21).

## MOOTOR

Puhastage silindri katteribisid regulaarselt harja või suruõhu abil. Silindri välispinnal olev mustus võib põhjustada mootori ülekuumenemise.

## SÜÜTEKÜÜNAL

Süüteküünla puhtust ja elektroodi vahet tuleb regulaarselt kontrollida (joon. 23). Kasutage NGK BPMR7A või teisi samasuguse soojusastmega süüteküünlaid.

## HAMMASRATASTIK

Iga 30 töötunni järel tuleb hammasratas jöuülekandeosad korpuse kruvi (D, joon. 8) eemaldada ja kontrollida määride hulka. Ärge kasutage rohkem kui 10 grammi. Kasutage kõrgekvaliteetset molübdeenbisulfaat määret.

Sae puhastamisel ei tohi kasutada mootorikütuseid.

## ÜLEKANNE

Määrige jäiga toru (D, joonis 25) ühendusi iga 30 töötunni järel molübdeendisulfidiga.

## KARBURAATOR

Enne karburaatori reguleerimist tuleb puhastada õhufilter (B, joon. 22) ja soojendada mootorit. Käesolev mootor on konstrueeritud ja toodetud vastavuses direktiivide 97/68/EC, 2002/88/EC ja 2004/26/EC nõuetega. **Karburaator (joonis 20) on konstrueeritud nii, et reguleerida saab ainult kruvisid 1/4 ulatuses;** L ja H kruvide  $\pm 1/8$  ulatus on määratletud tootja poolt ja seda ei saa muuta.

**⚠ HOIATUS! - Antud ulatuse piires ei tohi kruvisid jõuga välja keerata!**

Tühikäigu pöõrete reguleerimiskruvi T reguleeritakse ohutuse tagamiseks nii, et tühikäigu ja siduri sisselülitumise vahele jääb ohutu pöõretevaru.

Kruvi L peab olema reguleeritud nii, et mootor reageeriks järsule gaasi andmisele ning töötaks korralikult ka tühikäigul.

Kruvi H peab olema reguleeritud nii, et mootor arendaks saagimisel maksimaalset võimsust.

**⚠ HOIATUS: Kui mootor töötab tühikäigul (2800 pöõret minutis), ei tohi löõketera liikuda. Soovitav on lasta kõik sisepõlemisüsteemi seadistused teostada volitatud edasimüüjal või remonditöõkojal.**

**⚠ HOIATUS: Ilmastikutingimused ja kõrgus merepinnast võivad samuti mõjutada karburaatori toimimist.**

## PUHASTAMISEKS

**⚠ HOIATUS! -** See summuti on varustatud katalüüsmuunduriga, mis on vajalik mootori vatamiseks heitgaaside nõuetele. Ärge kunagi muutke ega eemaldage katalüüsmuundurit: see on seaduserikkumine.

**⚠ HOIATUS! - Katalüüsmuunduriga varustatud summutid muutuvad kasutamisel väga kuumaks ning on seda kamõne aja jooksul peale peatamist. See kehtib ka tühikäigul. Kontakt võib põhjustada nahal põletusi. Pidage meeles tuleohtu!**

**⚠ ETTEVAATUST! -** Kui summuti on kahjustatud, tuleb see välja vahetada. Kui summuti sageli ummistub, võib see olla märgiks katalüütilise muunduri piiratud efektiivsusest.

**⚠ HOIATUS: Ärge töõtate võõsalõõkuriga, kui summuti on kahjustatud, puudub või muudetud. Valest hooldatud summuti suurendab tuleohtu ning kuulmise kaotamise riski.**

## SOOVITUSLIK LISAHOOLDUS

Soovitame intensiivsel kasutamisel iga hooaja lõpus ja normaalsel kasutamisel iga kahe aasta tagant lasta masinat kontrollida spetsialiseerunud tehnikul autoriseeritud teeninduses.

**⚠ TÄHELEPANU: Kõõki selliseid hooldustõõid, mida käesolev kasutusjuhend ei puuduta, tohib läbi viia üksnes vastavate volitustega teeninduskeskus. Seadme jätkukindla ja tõõhuga töõ tagamiseks tuleb seadme õõsi välja vahetada ainult ORIGINALVARUOSADE vastu.**

**⚠ Võõimalikud omavõõlilised muudatused seadme juures ja/võõ mitteoriginaalvarvikute kasutamine võõivad põhjustada õõliraskeid võõi surmaga lõõppevaid kehavigastusi operaatorile võõi kolmandatele isikutele.**

## 10. HOIDMINE

Kui masinat on vaja hoida kaua:

- Tühjendage ja puhastage kütusepaak hästi ventileeritud alal. Tühjendamiseks käivitage mootor ja oodake kuni kütus lõpeb ja mootor seiskub (kütusesegu karburaatorisse jätmine võib kahjustada membraane).
- Seadme peale talvist hoiustamist tööle võtmise protseduurid on samad, kui igapäevaseks tööks käivitamisel (lk 7).
- Järgige kõiki eelpool toodud hooldusjuhiseid.
- Seadet tuleb puhastada täielikult ning määrada selle metalloosi.
- Roostetamise vältimiseks tuleb löiketera eemaldada, puhastada ja sissemäärada.
- Eemaldage löiketera fikseerivad äärikud ning puhastage, kuivatage ja määrige kaldhammastust.
- Tühjendage kütusepaak ja pange kork uuesti peale.
- Puhastage hoolikalt õhutuspidud ja õhufilter (B, Joon. 22).
- Hoidke seadet kuivas kohas, soovitatavalt mitte põrandal, ning tugevatest soojusallikatest eemal.

## 11. KESKKONNAKAITSE

Masina kasutamise ajal tuleb rangelt arvestada keskkonnakaitse nõuetega, sest sellest saavad kasu nii ühiskond kui keskkond, kus me elame.

- Üritage ümbritsevat keskkonda mitte häirida.
- Järgige täpselt kohalikke eeskirju ja sätteid niitmisjätmete likvideerimise kohta.
- Järgige täpselt kohalikke eeskirju ja sätteid õlide, bensiini, akude, filtrite, kasutatud osade või materjalide kõrvaldamise kohta, mis mõjutavad tugevalt keskkonda. Need jäätmed ei tohi kõrvaldada nagu olmejäätmed, vaid need tuleb sorteerida ja viia selleks ettenähtud jäätmekäitluskeskuse materjalide ringlusse võtmiseks.

### Lammutamine ja kõrvaldamine

Kui masin ei ole enam kasutuskõlblik, ärge jätke seda keskkonda vaid viige see jäätmekäitluskeskuse.



Enamik masina tootmiseks kasutatud materjale on taaskasutatavad; kõik metallid (teras,

alumiinium, messing) võib viia tavalisse jäätmekäitlusjaama. Informatsiooni saamiseks võtke ühendust kohaliku jäätmekäitluskeskusega. Jäätmete kõrvaldamine peab toimuma keskkonda säästes ning pinnase, õhu ja vee saastamist vältides.









**Järgige igal juhul kohaliku seadusandluse sätteid.**

Kui masin utiliseeritakse, siis tuleb hävitada ka CE-märgis koos käesoleva kasutusjuhendiga.

## 12. TEHNILISED ANDMED

		DS 3500 S - BC 350 S	DS 3500 T - BC 350 T
Töömaht	cm <sup>3</sup>	36.3	
Mootor		Kahetaktiline EMAK	
Võimsus	kW	1.4	
Minimaalne pöörete arv minutis	min <sup>-1</sup>	2800	
Väljuvavõllimaksimaalsed pöörded	min <sup>-1</sup>	8.500	
Mootori kiirus väljuva võlli maksimaalpööratel	min <sup>-1</sup>	11.700	
Kütusepaagi maht  + 	cm <sup>3</sup>	600 (0.6 l)	
Luttpump karburaator		Jah	
Vibratsiooni vähendav süsteem		Jah	
Lõikelaius	cm	42	
Kaal ilma lõikeseadme ja kaitseta	kg	6.9	7.4





## Soovitatud lisaseadmed lõikamiseks

Mudelid	Lõikeseadmed	Lõikeseadmed		Kaitseid
			Ø mm	
DS 3500		420	P.N. 63129007	P.N. 61042035A
BC 350		420	P.N. 63129008	P.N. 61042036A
DS 3500		420	P.N. 63019018	P.N. 61042035A
BC 350		420	P.N. 63019017	P.N. 61042036A
DS 3500		255	P.N. 4095673AR	P.N. 61042035A
BC 350		305	P.N. 4095674AR	P.N. 61042036A
DS 3500		255	P.N. 4095638AR	P.N. 61042035A
BC 350				P.N. 61042036A
DS 3500		255	P.N. 4095563AR	P.N. 61042035A
BC 350				P.N. 61042036A
DS 3500		230	P.N. 4095565AR	P.N. 61042035A
BC 350		255	P.N. 4095065AR	P.N. 61042036A
DS 3500 T - BC 350 T		255	P.N. 4095635AR	P.N. 4174279
DS 3500 T - BC 350 T		255	P.N. 4095066AR	P.N. 4174279

\* kaitse o. n. 4174283AR ei ole vaja. Lõikeseadmed metallist.

## TÄHELEPANU!!!

Vale lõikeseadise korral suureneb õnnetusjuhtumite oht! Kasutage ainult tootja poolt soovitatavaid lõikeseadiseid ja kaitseid ning pidage täpselt kinni teritusjuhistest.

			DS 3500 S - BC 350 S		DS 3500 T - BC 350 T		
							
Survekang	<b>dB (A)</b>	$L_{PA} av$ EN 11806 EN 22868	<b>96.5</b>	<b>91.5</b>	<b>91.5</b>	<b>91.5</b>	*
Tolerants	<b>dB (A)</b>		<b>3.0</b>	<b>3.0</b>	<b>3.0</b>	<b>3.0</b>	
Möödetud müra- ja vibratsioonitase	<b>dB (A)</b>	2000/14/EC EN 22868 EN ISO 3744	<b>110.0</b>	<b>106.0</b>	<b>106.0</b>	<b>106.0</b>	
Tolerants	<b>dB (A)</b>		<b>2.0</b>	<b>2.0</b>	<b>2.0</b>	<b>2.0</b>	
Müra- ja vibratsioonitase	<b>dB (A)</b>	$L_{WA}$ 2000/14/EC EN 22868 EN ISO 3744	<b>112.0</b>	<b>108.0</b>	<b>108.0</b>	<b>108.0</b>	
Vibratsioonitase	<b>m/s<sup>2</sup></b>	EN 11806 EN 22867 EN 12096	<b>5.5 (sx)</b> <b>5.2 (dx)</b>	<b>5.2 (sx)</b> <b>4.6 (dx)</b>	<b>3.1 (sx)</b> <b>4.1 (dx)</b>	<b>4.4 (sx)</b> <b>4.4 (dx)</b>	*
Tolerants	<b>m/s<sup>2</sup></b>	EN 12096	<b>2.5 (sx)</b> <b>1.1 (dx)</b>	<b>1.3 (sx)</b> <b>1.1 (dx)</b>	<b>3.4 (sx)</b> <b>2.4 (dx)</b>	<b>2.4 (sx)</b> <b>2.1 (dx)</b>	
* - Kaalutud keskmised väärtused: 1/2 ajast tühikäigul, 1/2 ajast täiskoormusel (trimmeripea) või 1/2 ajast ülekoormusel (lõiketera).							

### 13. VASTAVUSDEKLARATSIOON

Allkirijutanu **Emak spa via Fermi, 4 - 42011 Bagnolo in Piano (RE) ITALIA**, deklareerib käesolevaga, et järgmine masin:

1. Kategooria: võsa/heinatrimmer
  2. Brand Efco, Mudel DS 3500 S - DS 3500 T  
Brand Oleo-Mac, Mudel BC 350 S - BC 350 T
  3. Seeria ID 246 XXX 0001 ÷ 246 XXX 9999 (DS 3500 S - BC 350 S) - 249 XXX 0001 ÷ 249 XXX 9999 (DS 3500 T - BC 350 T) vastab järgmistele direktiividele:  
2006/42/CE - 2000/14/CE - 2014/30/EU - 97/68/CE - 2004/26/CE, vastab järgmistele ühtlustatud standardite nõuetele:  
EN 55012 - EN ISO 11806
- Vastavuse hindamise protseduurid:  
Lisa V - 2000/14/CE

Möödetud müravõimsus: 110,0 dB (A) (DS 3500 S - BC 350 S) - 106,0 dB (A) (DS 3500 T - BC 350 T)

Garanteeritud müravõimsus: 112,0 dB (A) (DS 3500 - BC 350 S) - 108,0 dB (A) (DS 3500 T - BC 350 T)

Tehnilist dokumentatsiooni säilitatakse ettevõtte peakontoris:  
Tehniline osakond

Allkirjastatud Bagnolo in Pianos (RE) Itaalias - via Fermi, 4  
Kuupäev: 20/04/2016

   
Fausto Bellamico - President

### 14. GARANTIITUNNISTUS

Seade on konstrueeritud ja toodetud kõige kaasaegsemat tehnoloogiat rakendades. Tootja annab toodetele nende eraviisilise ja harrastuskasutamise korral 24 kuulise garantii ostmiskuupäevast. Professionaalse kasutamise korral on garantii piiratud ja kehtib 12 kuud.

#### Garantii ulatus

- 1) Garantii algab ostukuupäeval. Tootja, kes tegutseb müügi- ja tehnilise teeninduse võrgu kaudu, vahetab tasuta kõik materjali, valmistamise või töötlemise tõttu vigaseks tunnistatud osad. Garantii ei mõjuta ostja seadusejärgseid huviseid masina defektide osas
- 2) Tehniline personal teeb vajalikud remonttööd võimalikult lühikese aja jooksul.
- 3) **Garantiid puudutavate nõuete korral tuleb garantiitööd vastu võtvale isikule esitada käesolev garantiitunnistus täidetuna ja müüja pitsatiga varustatuna ning arve või ostutšekk, millel on kirjas ostukuupäev.**
- 4) Garantii kaotab kehtivuse, kui:
  - masinat ei ole nõuetekohaselt hooldatud
  - masinat on kasutatud mittesihipäraselt või seda on mistahes moel modifitseeritud,

- kasutatud on sobimatuid määrdeaineid ja kütust,
  - masinale on paigaldatud mitte-originaalvaruosi või
  - liseseadiseid,
  - masinat on remontinud selleks volitamata isikud,
- 5) Garantii ei hõlma kuluvaid aineid ja tavapärase kasutuses kuluvaid osi.
  - 6) Garantii ei hõlma masina täiustamise või parandamisega seotud töid.
  - 7) Garantii ei kata ettevalmistus- või hooldustöid, mis tuleb teostada garantiiperioodi jooksul.
  - 8) Transpordikahjustuste avastamisel tuleb neile viivitamatult juhtuda transportija tähelepanu. Vastasel korral kaotab masina garantii kehtivuse.
  - 9) Muude firmade (Briggs & Stratton, Subaru, Honda, Kipor, Lombardini, Kohler jne) valmistatud mootoreid hõlmav vastavate tootjate garantii.
  - 10) Garantii ei hõlma otseseid või kaudseid vigastusi ja kahjusid, mis võivad olla tingitud masina rikkest ning võimaluse puudumisest masinat antud rikke tõttu kasutada.

MUDEL \_\_\_\_\_

SEERIANUMBER \_\_\_\_\_

OSTJA \_\_\_\_\_

ANDMED \_\_\_\_\_

MÜÜJA \_\_\_\_\_

 Mitte saata! Lisada garantiinõude korral.



## 15. RIKETE KÕRVALDAMINE



**HOIATUS** Enne järgmisi toiminguid seisake alati mootor ja eemaldage süüteküünla juhe, kui mootor ei pea toimingu ajal töötama.

Kui kõik võimalikud põhjused on üle kontrollitud, kuid probleemi ei õnnestu kõrvaldada, pöörduge remondikeskusse. Kui esineb probleem, mida selles tabelis ei kirjeldata, pöörduge remondikeskusse.

PROBLEEM	VÕIMALIKUD PÕHJUSED	KÕRVALDAMINE
Mootor ei käivitu või sureb kohe pärast käivitamist välja.	<ol style="list-style-type: none"> <li>1. Ei teki sädet</li> <li>2. Mootor on „üle ujutatud“</li> </ol>	<ol style="list-style-type: none"> <li>1. Kontrollige küünla sädet. Kui sädet ei teki, asendage küünal uuega (<b>BPMR7A</b>) ja proovige uuesti.</li> <li>2. Viige läbi lk 34 kirjeldatud toiming. Kui mootor ikka veel ei käivitu, asendage küünal uuega ja proovige uuesti.</li> </ol>
Mootor hakkab tööle, ent pöörete arv ei tõuse ettenähtud viisil või mootor ei tööta kõrgetel pööretel.	Karburaatorit tuleb reguleerida.	Karburaatori seadistamiseks võtke ühendust volitatud teeninduskeskusega.
Mootor ei jõua maksimumrežiimile ja/või suitseb tugevalt.	<ol style="list-style-type: none"> <li>1. Kontrollige õli/bensiini segu.</li> <li>2. Õhufilter on määrdunud.</li> <li>3. Karburaatorit tuleb reguleerida.</li> </ol>	<ol style="list-style-type: none"> <li>1. Kasutage värsket bensiini ja kahetaktilistele mootoritele sobilikku õli.</li> <li>2. Puhastamine; vt juhised peatükis Õhufiltri hooldus.</li> <li>3. Karburaatori seadistamiseks võtke ühendust volitatud teeninduskeskusega.</li> </ol>
Mootor käivitub, töötab ja kiirendab, ent ei tööta tühikäigul.	Karburaatorit tuleb reguleerida	Keerake tühikäigu reguleerimiskruvi „T“ (Joon. 20) pöörete tõstmiseks päripäeva - vt peatükk Karburaatori hooldus.
Mootor käivitub ja töötab, aga löikeseadis ei käi ringi	Sidur, koonushammasratas või ülekandevõll on viga saanud	Vajadusel asendage. Võtke ühendust Volitatud teeninduskeskusega.



**Tähelepanu:** Rangelt on keelatud puudutada löiketera mootori töötamise ajal.



**HOIATUS.** Ärge üritage masinat remontida, kui teil puuduvad vastavad oskused ja tehnilised vahendid. Ebapädev remontimine toob kaasa garantii katkemise ning vabastab tootja igasugustest vastutusest.



## ORIGINALIŲ INSTRUKCIJŲ VERTIMAS

### ĮVADAS

Tam, kad mechanizmą teisingai eksploatuotumėte ir išvengtumėte nelaimingų atsitikimų, prieš pradėdami dirbti atidžiai perskaitykite šį vadovą. Jame rasite paaiškinimų apie įvairių dalių veikimą, taip pat būtinų patikrų bei atitinkamos techninės priežiūros instrukcijas.

**PASTABA: šiame vadove esantys aprašymai ir iliustracijos nėra įpareigojančios.**

**Gamintojas pasilieka teisę atlikti pakeitimus, kuriuos, jo nuomone, būtina atlikti, ir netaisyti šio vadovo.**

Šiame vadove pateikiamos ne tik eksploatavimo instrukcijos bet ir informacija, į kurią reikia ypatingai atsižvelgti. Tokia informacija pažymėta toliau aprašytais simboliais:

**PERSPĖJIMAS:** perspėjimu pažymima, jog kyla nelaimingo atsitikimo, traumos (net mirtinos) arba rimto turto apgadinimo pavojus.

**ĮSPĖJIMAS:** įspėjimu pažymima, jog kyla pavojus sugadinti įrenginį arba atskiras jo dalis.

### PERSPĖJIMAS

#### PAVOJUS PAŽEISTI KLAUSOS ORGANUS

ESANT NORMALIOMS EKSPLOATAVIMO  
SĄLYGOMS ŠIO MECHANIZMO  
SKLEIDŽIAMO TRIUKŠMO, KURIS VEIKIA  
OPERATORIŲ, LYGIS PER DIENĄ GALI  
SIEKTI ARBA VIRŠYTI  
**85 dB (A).**

### TURINYS

- 1. ATSARGUMO PRIEMONĖS** (atsargumo priemonės, kad mechanizmas būtų saugiai naudojamas) 49
- 2. SIMBOLIAI IR SAUGOS PERSPĖJIMAI** (mechanizmo identifikavimo ir simbolių reikšmės paaiškinimai) 51
- 3. PAGRINDINIAI KOMPONENTAI** (pagrindinių mechanizmo dalių vietos) 51
- 4. SURINKIMAS** (pakuotės nuėmimo ir atskirų dalių surinkimo paaiškinimas) 52

- 5. ĮJUNGIMAS** 53
- 6. VARIKLIO SUSTABDYMAS** 55
- 7. MECHANIZMO EKSPLOATAVIMAS** 56
- 8. TRANSPORTAVIMAS** 59
- 9. TECHNINĖ PRIEŽIŪRA** (atsargumo priemonės, kad mechanizmo techninė priežiūra būtų naši) 60
- 10. SANDĖLIAVIMAS** 63
- 11. APLINKOS APSAUGA** (taip pat pateikiama patarimų, kaip mechanizmą naudoti aplinkoje) 63
- 12. TECHNINIAI DUOMENYS** (pagrindinių mechanizmo charakteristikų santrauka) 64
- 13. ATITIKTIES DEKLARACIJA** 67
- 14. GARANTIJOS PAŽYMĖJIMAS** (garantijos sąlygų santrauka) 67
- 15. TRIKČIŲ ŠALINIMO LENTELĖ** (ja naudodamiesi sparčiau pašalinsite eksploatavimo problemas) 68

### 1. ATSARGUMO PRIEMONĖS

#### PERSPĖJIMAS

- Teisingai eksploatuojamas mechanizmas bus naudingas ir veiksmingas įrankis; tačiau, jei jį eksploatuosite neteisingai arba nesiimsite būtinų atsargumo priemonių, jis gali kelti pavojų. Visada vykdykite toliau vadove pateiktą saugos instrukcijų nurodymus – tada būsite saugūs ir patogiai dirbsite.
- Žmonėms, kuriems lengvai sutrinka kraujotaka arba kurie linkę ištinti, ilgalaikis vibracijos poveikis dirbant degimo varikliu varomais rankiniais įrenginiais gali pažeisti pirštų, rankų bei riešų kraujagysles ir nervus. Dėl ilgalaikio tokių įrenginių eksploatavimo šaltame ore gali būti pažeistos net ir sveikų žmonių kraujagyslės. Jeigu pasireiškia tokie simptomai, kaip tirpulis, skausmas, jėgų praradimas, odos spalvos ar audinio pakitimas, arba nustojama jausti pirštus, rankas ar riešus, nutraukite darbą su šiuo įrenginiu ir kreipkitės medicininės pagalbos.

- Šio mechanizmo degimo sistema generuoja labai silpną elektromagnetinį lauką. Šis elektromagnetinis laukas gali trikdyti kai kurių širdies stimuliatorių darbą. Tam, kad sumažėtų rimtos arba mirtinos traumos pavojus, asmenys su širdies stimuliatoriumi, prieš eksploatuodami šį mechanizmą, turėtų pasikonsultuoti su gydytoju arba širdies stimulatoriaus gamintoju.



**PERSPĖJIMAS!** - Valstybiniuose reglamentuose gali būti nustatyti šio mechanizmo naudojimo apribojimai.

- 1 - Mechanizmą leidžiama eksploatuoti tik tuo atveju, jeigavote konkrečias jo eksploatavimo instrukcijas. Prieš pradėdamas dirbti darbo aikštelėje, nepatyręs operatorius privalo nuodugniai susipažinti su mechanizmo valdymu.
- 2 - Mechanizmą leidžiama eksploatuoti tik suaugusiems, geros fizinės būklės asmenims, susipažinusiems su eksploatavimo instrukcijomis.
- 3 - Krūmų pjoviklio niekada nenaudokite, jeigu esate pavargę arba nusilpę, arba jeigu gėrėte alkoholio, vartojote narkotikų arba vaistų.
- 4 - Dėvėkite tinkamus drabužius ir apsaugines priemones: batus, tvirtos medžiagos kelnes, pirštines, apsauginius akinius, ausų apsaugas ir apsauginį šalną. Dėvėkite prigludusius, tačiau patogius, drabužius.
- 5 - Neleiskite krūmų pjoviklio naudoti vaikams.
- 6 - Naudodami krūmų ploviklį žiūrėkite, kad 15 metrų spinduliu nebūtų žmonių.
- 7 - Prieš naudodami krūmų ploviklį įsitikinkite, ar asmenis sutvirtinantys varžtai yra gerai priveržti.
- 8 - Krūmų ploviklyje turi būti įrengti gamintojo rekomenduojami pjovimo priedai (žr. 65 psl.).
- 9 - Niekada nenaudokite krūmų ploviklio be asmenų apsaugos arba galvutės.
- 10 - Prieš užvesdami variklį įsitikinkite, ar asmenys laisvai juda ir neliečia pašalinių objektų.
- 11 - Kartkartėmis darbo metu sustabdykite variklį ir patikrinkite asmenis. Jeigu asmenyse yra bent mažiausių įskilimų arba įtrūkimų, juos pakeiskite.

- 12 - Mechanizmą eksploatuokite tik gerai vėdinamose vietose, jo neeksploatuokite sprogioje ar lengvai užsiliepsnojančioje arba uždaroje aplinkoje.
- 13 - Kai variklis veikia, niekada nelieskite asmenų ir nebandykite atlikti jokių techninės priežiūros veiksmų.
- 14 - Prie šio mechanizmo leidžiama montuoti tik gamintojo pateiktus elementus.
- 15 - Pažeisto, blogai suremontuoto, netinkamai sumontuoto arba modifikuoto mechanizmo neeksploatuokite. Nenuimkite jokių apsaugos įtaisų, jie visada turi būti prijungti ir veikti. Naudokite tik lentelėje nurodytus pjaunamuosius priedus.
- 16 - Būtina prižiūrėti visų etikečių, kurios perspėja apie pavojų sveikatai, būklę. Jeigu jos pažeidžiamos arba susidėvi, nedelsdami jas pakeiskite (žr. 24 psl.).
- 17 - Mechanizmo negalima naudoti darbams, kurie nenurodyti šiame vadove (žr. 56 psl.).
- 18 - Nepalikite prietaiso be priežiūros su įjungtu varikliu.
- 19 - Variklio negalima užvesti tada, kai nesumontuota rankena.
- 20 - Kasdien patikrinkite krūmų pjoviklį, kad įsitikintumėte, ar visi komponentai ir saugos įtaisai tinkamai funkcionuoja.
- 21 - Niekada nevykdykite darbų arba remonto, jeigu tai nėra įprasta techninė priežiūra. Tokiais atvejais kreipkitės į įgaliotą pardavėją.
- 22 - Išmesdami mechanizmą, kurio tarnavimo laikas baigėsi, imkitės priemonių, kad nepakenktumėte aplinkai. Seną įrenginį atiduokite pardavėjui, kuris galės tinkamai jį išmesti.
- 23 - Šį mechanizmą eksploatuoti leidžiama tik patyrusiems asmenims, susipažinusiems su jo veikimu bei saugiu eksploatavimu. Jei pūstuvą kam nors paskolinate, tam asmeniui perduokite instrukcijų vadovą ir pasirūpinkite, kad jis, prieš eksploatuodamas mechanizmą, šį vadovą perskaitytų.
- 24 - Visus pjūklų aptarnavimo darbus, išskyrus tuos, kurie nurodyti šiame vadove, turi atlikti kvalifikuoti darbuotojai.
- 25 - Šį vadovą laikykite netoliese ir jį paskaitykite

prieš kiekvieną įrenginio eksploatavimą.

- 26 - Atsiminkite, kad už nelaimingus atsitikimus ar galimus pavojus, kurie kyla trečiosioms šalims ar jų nuosavybei, yra atsakingas savaeigio kauptuko savininkas arba su juo dirbantys žmonės.

**⚠ PERSPĖJIMAS**

- **Niekada neekspluatuokite mechanizmo, kurio apsauginiai įtaisai sugedę. Mechanizmo apsauginius įtaisus privaloma tikrinti ir jų techninę priežiūrą atlikti taip, kaip aprašyta šiame skyriuje. Jei atliekant patikrą mechanizmas neveikia taip, kaip turėtų, kreipkitės į įgaliojantį techninės priežiūros centrą, kad mechanizmas būtų suremontuotas.**
- **Jei mechanizmas naudojamas ne pagal paskirtį, kuri aiškiai nurodyta šiame vadove, tariama, kad tai yra netinkamas naudojimas, todėl kyla pavojus žmonėms ir turtui.**

**APSAUGINIAI DARBO DRABUŽIAI**

**⚠ Dirbdami su krūmų pjovikliu visada dėvėkite patvirtintus apsauginius darbo drabužius.** Apsauginių drabužių dėvėjimas nepanaikina rizikos susižeisti, tačiau tai sumažina sužeidimo apimtį nelaimingo atsitikimo atveju. Dėl tinkamos įrangos pasirinkimo pasitarkite su savo patikimu tiekėju.

Drabužiai turi būti tinkami, jie neturi nekludyti. Dėvėkite prigludusius apsauginius drabužius. **Geriausiai tinka apsauginiai švarkai ir kombinezonai.** Nedėvėkite drabužių, kaklajuosčių, kaklaraiščių ar apyrankių, kurios gali įstrigti šakose. Susiriškite ir apsaugokite ilgus plaukus (pavyzdžiui, su medžiagos skraiste, kepure, šalmu ir t.t.).

**Avėkite apsauginius batus, kurių padai neslysta ir turi nuo pradūrimų saugančius įdėklus.**

**Užsidėkite apsauginius akinius arba antveidžius!**

**Naudokitės apsaugomis nuo triukšmo, pavyzdžiui, triukšmą mažinančiomis ausų**

**apsaugomis arba ausų užkamšalais.** Naudojant ausų apsaugas reikia būti atidesniems ir atsargesniems, nes garsiniai pavojaus signalai (šauksmai, signalizacijos ir kt.) yra sunkiau pastebimi.

**Mūvėkite tokias pirštines, kurios pasižymi maksimaliu vibracijos slopinimu.**

**2. SAUGOS SIMBOLIAI IR PERSPĖJIMAI (24 pav.)**

- 1 - Prieš dirbdami šiuo įrenginiu perskaitykite operatoriaus instrukcijų vadovą.
- 2 - Užsidėkite galvos, akių ir ausų apsaugas.
- 3 - Pjovimui naudodami metalinius arba plastikinius ašmenis, avėkite tvirtus batus ir mūvėkite pirštines.
- 4 - Saugokitės sviedžiamų daiktų.
- 5 - Žiūrėkite, kad pašaliniai asmenys stovėtų 15 m atstumu.
- 6 - **PERSPĖJIMAS!** – Pavirđius gali būti karđtas!
- 7 - Perspėjimas! Atatranka kelia pavojų.
- 8 - Prapūtimo „kriaušė“
- 9 - Mechanizmo tipas: **KRŪMŲ PJOVIKLIS**
- 10 - Garantuotas garso galios lygis
- 11 - CE atitikties ženklas
- 12 - Serijinis numeris
- 13 - Pagaminimo metai
- 14 - Maks. darbinio veleno greitis, aps./min.

**3. PAGRINDINIAI KOMPONENTAI (1 pav.)**

- 1÷3 - Įrankių rinkinys
- 4 - Tvirtinamieji diržai
- 5 - Pora kūgiškask
- 6 - Lenktoji apsauga
- 7 - Nailoninės virvės galvutė
- 8 - Degalų bako dangtelis
- 9 - Prapūtimo „kriaušė“
- 10 - Karbiuratoriaus reguliavimo varžtai
- 11 - Duslintuvo apsauga
- 12 - Uždegimo Žvakę
- 13 - Oro filtras
- 14 - Starterio rankena
- 15 - Droselinės sklendės svirtis
- 16 - Droselinio spragtuvo blokuotė
- 17 - Išjungimo mygtuką

- 18 - Droselinė svirtis
- 19 - Diržų komplekto elementas
- 20 - Rankena
- 21 - Kotas
- 22 - Mygtukas pusė droselio

#### 4. SURINKIMAS

##### APSAUGOS PRITVIRTINIMAS (7 pav.)

Ašmenų apsaugą(A) su varžtu pritvirtinkite prie koto tokioje padėtyje, kad operatorius galėtų saugiai dirbti (B).

**PASTABA: apsaugą(C) naudokite tik kartu su nailoninės virvės galvute. Apsaugą(C) prie apsauginio elemento (A) pritvirtinkite varžtu (D).**

##### NAILONINĖS VIRVĖS GALVUTĖS PRITVIRTINIMAS (8 pav.)

Viršutinį (F) flanšą įdėkite į jo vietą. Galvutės užfiksavimo kaištį (L) įkiškite į atitinkamą skylę ir prieš laikrodžio rodyklę ranka priveržkite galvutę (N).

##### DISKŲ PRITVIRTINIMAS (9 pav.)

Pagal laikrodžio rodyklę atlaisvinkite varžtą (A). Nuimkite gaubtelį (D) ir apatinį flanšą (E).

Ant viršutinio flanšo (F) pritvirtinkite ašmenis (R) atkreipdami dėmesį į tai, kad sukimosi kryptis būtų teisinga.

Pritvirtinkite apatinį flanšą (E), gaubtelį (D), ir prieš laikrodžio rodyklę priveržkite varžtą (A).

Pateikiamą kaištį įkiškite į atitinkamą skylę (L), kad užfiksotumėte ašmenis ir galėtumėte varžtą (A) priveržti **2,5 kgm (25 Nm)** sukio momento jėga.

**⚠ PERSPĖJIMAS – Žiedas (žr. rodykles C, 9 pav.) turi patekti į ašmenų montavimo angą.**

##### RANKENOS PRITVIRTINIMAS (2 pav.)

Rankeną pritvirtinkite ant koto ir ją priveržkite varžtais (A). Rankenos padėtis nustatoma atsižvelgiant į operatoriaus reikalavimus.

**PERSPĖJIMAS - Pritvirtinkite kilpa rankena (A, 26 pav.) tarp etiketės strėlių (B, 27 pav.) ir galinėje rankenoje (C, 26 pav.).**

##### APSAUGINĖS IŠKYŠOS SUMONTAVIMAS (9A pav.)

Jeigu vietoj nailoninės virvės galvutės naudojate

diską, būtina uždėti „apsauginę iškyšą“. Iškyšą (A) varžtais (B) pritvirtinkite po rankenos (C) elementu (20B, 1 pav). Atkreipkite dėmesį, kad „apsauginė iškyša“ būtų kairėje krūmų pjoviklio pusėje.

##### DVIRAČIO VAIRO FORMOS RANKENOS MONTAVIMAS (4 pav.)

- Rankenos tvirtinimas: įstatykite spyruoklę (B, 4 pav.) ir poveržlę (C, 4 pav.).
- Rankeną tinkamu kampu sulygiuokite su pavaros vamzdžiu.
- Po to apkabą užveržkite su varžtu (D, 4 pav.).

##### VALDYMO RANKENŲ MONTAVIMAS (6 pav.)

- Atlaisvinkite varžtą (G, 6 pav.). Veržlė (H) lieka valdymo rankenoje (L).
- Valdymo rankeną (L) (droselinis spragtukas M turi būti nukreiptas link pavarų dėžės) stumkite ant dviračio vairo formos rankenos (N) taip, kad susilygiuotų angos (P).
- Įkiškite varžtą (G) ir stipriai priveržkite.

**⚠ PERSPĖJIMAS: įsitikinkite, ar visi komponentai yra tinkamai sujungti ir visi varžtai priveržti.**

##### PASIRUOŠIMAS DIRBTI

##### DIRŽŲ KOMPLEKTAS (4S, 1 pav.)

Teisingas diržų komplekto suregulavimas leidžia tinkamai subalansuoti krūmų pjoviklį ir nustatyti tinkamojo aukštį nuo žemės (10 pav.).

- Užsidėkite viengubų arba dvigubų diržų komplektą.
- Su kabliu (A, 10 pav.) prikabinkite krūmų pjoviklį prie diržų komplekto.
- Kablį (19, 1 pav.) nustatykite taip, kad krūmų pjoviklis būtų kuo geriau subalansuotas.
- Sagtį nustatykite taip, kad būtų teisingas krūmų pjoviklio aukštis.

##### TEISINGAS DIRŽŲ KOMPLEKTO SUREGULIAVIMAS DS 3500 T - BC 350 T modeliai

1. Užsidėkite dvigubų diržų komplektą (4T, 1 pav.).
2. Užsisekite juosmens sagtį (A, 12 pav.) ir, suverždami viršutinę diržo juostą (B) taip,

kad būtų patogų, reguliuokite diržus.

3. Užsisekite krūtinės sagtį (C).
4. Dvi pečių juostas sureguliuokite jas suverždami (D, 13 pav.) taip, kad būtų patogų. Naudojantis šio tipo diržų komplektu, įrenginio svoris yra paskirstomas pečiams ir juosmeniui taip, kaip pageidauja operatorius.
5. Sureguliuokite krūtinės juostą (E, 12 pav.).
6. Su spragtuku (A, 10 pav.) prikabinkite krūmų pjautuvą prie diržų komplekto.
7. Įrenginio kabėjimo aukštį nustatykite sutrumpindami arba pailgindami diržo juostas (H-L, 14 pav.). Teisingą nuotolį tarp diržo ir spragtuko galima išmatuoti taip, kaip pavaizduota 10 pav. Toks suregulavimas taip pat padės paskirstyti krūmų pjoviklio svorį taip, kad jis patogiai būtų subalansuotas darbo metu.

**Aprobuoti elektros įrankio padargai**

Priebazinio elektros įrankio galima montuoti toliau išvardytus „Emak“ padargus:

**EH 25** Gyvatvorių genėtuvas (reguliuojamas) (1) (2)

**EH 50** Gyvatvorių genėtuvas (reguliuojamas) (1) (2)

**EP 100** Stiebinis genėtuvas (2)

**EP 120** Stiebinis genėtuvas (2)

(1) Apsauginę strėlę (A, 9A pav.) būtina montuoti po kilpos formos rankena.

(2) Neaprobuotas naudoti su dviračio vairo formos rankenos įrenginiai (**DS 3500 T – BC 350 T**).

**5. ĮJUNGIMAS**



**DEGALAI**

**⚠ DĖMESIO: Benzinas yra labai degus skystis. Su benzinu ar degalų mišiniu dirbkite ypatingai atidžiai. Priedegalų arba mechanizmo nerūkykite, pasirūpinkite, kad arti nebūtų liepsnos.**

**Siekdami išvengti gaisro ir nudegimų, su degalais dirbkite atidžiai. Degalai gali labai lengvai užsidegti.**

- Degalus maišykite ir laikykite tokioje talpoje, kuri tinkama degalams laikyti.
- Degalus maišykite atviroje vietoje, kurioje negalėtų kilti kibirkščių ar liepsnos.
- Prieš užpildami degalus, prietaisą padėkite ant žemės, išjunkite variklį ir palaukite, kol jis atauš.
- Degalų bako kamštį atsukite lėtai, kad lėtai sumažėtų slėgis bako viduje ir neišsipiltų degalai.
- Užpylę degalus bako kamštį tvirtai užsukite. Dėl vibracijos degalų bako kamštis gali atsisukti ir iš bako išsipilti degalai.
- Išsipylusius degalus išvalykite. Prieš įjungdami variklį, perneškite prietaisą mažiausiai 3 metrus nuo tos vietos, kurioje pylėte degalus.
- Jokiu būdu nebandykite išsipylusių degalų padegti.
- Tvarkydami degalus arba eksploatuodami mechanizmą nerūkykite.
- Degalus laikykite vėsioje, sausoje ir gerai vėdinamoje patalpoje.
- Nelaikykite degalų vietoje, kuriose yra sausų lapų, šieno, popieriaus ir kt.
- Prietaisą ir degalus laikykite tokiose vietose, kuriose degalų garai negalėtų kontaktuoti su kibirkštėmis ar atvira liepsna, vandens šildymo katilais, elektros varikliais ar jungikliais, krosnimis ir kt.
- Varikliui dirbant neatsukite degalų bako kamščio.
- Su degalais prietaiso neplaukite.
- Stenkitės, kad degalai nepatektų ant jūsų drabužių.

BENZŪNAS	EĖĖĖĖ	
	2%-50 : 1	
	l	(cm <sup>3</sup> )
1	0,02	(20)
5	0,10	(100)
10	0,20	(200)
15	0,30	(300)
20	0,40	(400)
25	0,50	(500)

Šiame prietaise naudojamas 2 taktų variklis, dirbantis su iš anksto paruoštu benzino ir

alyvos mišiniu, koks yra paprastai naudojamas dvitakčiuose varikliuose. Bešvinį benziną sumaišykite reikiama proporcija su alyva, kuri yra naudojama dvitakčių variklių degalų mišiniui, švarioje talpoje, kurią galima naudoti benzinui.

**REKOMENDUOJAMI DEGALAI:** ŠIAM VARIKLIUI GALIMA NAUDOTI AUTOMOBILINĮ BEŠVINĮ BENZINĄ SU OKTANINIŲ SKAIČIUMI 89 ([R + M] / 2) ARBA SU DIDŽIAUSIU OKTANINIŲ SKAIČIUMI. Dvitakčiams varikliams skirtą alyvą maišykite su benzinu, laikydamiesi ant alyvos bakelio nurodytų instrukcijų.

Rekomenduojama naudoti dvitakčiams varikliams skirtą alyvą **Efco-Oleo-Mac** proporcija **2% (1:50)**, specialiai skirtą dvitakčiams oru aušinamiems varikliams.

Žemiau esančioje lentelėje (A pav.) nurodytos alyvos ir benzino proporcijos galioja, jeigu yra naudojama variklių alyva **PROSINT 2** ir **EUROSINT 2** arba analogiška aukštos kokybės variklių alyva (**specifikacijos JASO FD arba ISO L-EGD**).

**⚠ ĮSPĖJIMAS: ALYVOS, SKIRTOS AUTOMOBILINĖMS TRANSPORTO PRIEMONĖMS AR DVITAKČIAMS VALČIŲ VARIKLIAMS, NENAUDOKITE.**

**⚠ ĮSPĖJIMAS:**

- Pirkite tik tiek degalų, kiek jų reikia numatytam darbui atlikti; nepirkite benzino daugiau, nei kad jūs jo sunaudosite per vieną ar du mėnesius;
- Benziną laikykite sandariai uždarytoje talpoje, vėdinamoje ir sausoje patalpoje.

**⚠ ĮSPĖJIMAS - Mišiniui niekada nenaudokite degalų, kuriuose etanolio yra daugiau nei 10 %; priimtina naudoti gazoholį (benzino ir etanolio mišinį), kuriame etanolio yra iki 10 %, arba E10 degalus.**

**PASTABA** - Paruoškite tik tokį mišinio kiekį, kiek iš karto sunaudosite; degalų bake arba inde nepalikite ilgą laiką. Jei mišinys bus sandėliuojamas 12 mėnesių, rekomenduojame naudoti priedą „Emak ADDITIX 2000“, kodas 001000972.

**Alkilintas benzinas**

**⚠ ĮSPĖJIMAI – Alkilintų degalų tirštumas**

**kitoks nei įprastų degalų. Todėl varikliams, kurie nustatyti veikti su įprastais degalais, reikalingas kitoks H srauto reguliavimas, kad būtų išvengta rimtų problemų. Šiai operacijai atlikti, būtina kreiptis į licencijuotą techninės priežiūros atstovą.**

### DEGALŲ UŽPYLIMAS

Prieš užpildami degalus į variklio baką, degalų mišinį talpoje išmaišykite.

### UŽVEDIMAS

**⚠ Prieš užvesdami variklį įsitikinkite, ar asmenys laisvai juda ir neliečia pašalinių objektų.**

**⚠ Varikliui veikiant tuščiaja eiga, pjaunamasis priedas turi nesisukti. Priešingu atveju kreipkitės į įgaliotą aptarnavimo Centrą atlikti patikrinimą ir nustatyti problemą.**

**⚠ PERSPĖJIMAS:** krūmapjovę tvirtai laikykite abejomis rankomis. Žiūrėkite, kad jūsų kūnas visada būtų kairėje koto pusėje. Niekada įrenginio nelaikykite sukryžiuotomis rankomis. Šių instrukcijų turi paisyti ir kairiarankiai.

Stovėkite pjauti patogioje padėtyje.

**⚠ Asmenims, turintiems kraujo apytakos sutrikimų, pernelyg didelės vibracijos gali pažeisti kraujagysles arba nervus. Jei pasireiškia tokie simptomai – tirpimas, nejautrumas, jei jaučiamas jėgų mažėjimas, pastebimas odos spalvos kitimas, kreipkitės į gydytoją. Šie simptomai paprastai pasireiškia pirštuose, rankose arba riešuose.**

**Prieš užvesdami variklį įsitikinkite, ar droselinė svirtis laisvai juda.**

**⚠ DĖMESIO:** pildami degalus laikykitės saugaus darbo taisyklių. Prieš užpildami degalus, variklį būtina išjunkite. Jokiu būdu nepildykite degalų, jeigu variklis dirba arba yra karštas. Prieš įjungdami variklį, paeikite mažiausiai 3 metrus nuo tos vietos, kurioje pylėte degalus. **NERŪKYKITE!**

1. Kad pilant degalus į baką nepakliūtų nešvarumų, nuvalykite paviršių aplink degalų kamštį.
2. Lėtai atsukite degalų kamštį.
3. Degalus į variklio baką pilkite atsargiai. Stebėkite, kad degalai neišsiliėtų pro šalj.
4. Prieš užsukdami degalų kamštį, išvalykite kamščio tarpinę ir patikrinkite jos būklę.
5. Degalų kamštį užsukite ranka. Išsiliejusius degalus nuvalykite.

**⚠ DĖMESIO: patikrinkite, ar kur nors nenuteka degalai; jeigu pastebėjote nutekėjimą, defektą sutvarkykite ir tik po to junkite variklį. Jei reikia, susisiekite su savo prekybos agento klientų aptarnavimo tarnyba.**

#### Užtvindytas variklis

- Į uždegimo žvakės pagrindą įkiškite tinkamą įrankį.
- Iškelkite uždegimo žvakės pagrindą.
- Išsukite uždegimo žvakę ir ją išdžiovinkite.
- Plačiai atidarykite droselį.
- Kelis kartus patraukite starterio virvę, kad išvalytumėte degimo kamerą.
- Vėl sumontuokite uždegimo žvakę ir prijunkite uždegimo žvakės pagrindą, tada jį tvirtai **įstatykite**; sumontuokite kitas dalis.
- Droselinės sklendės svirtį nustatykite į padėtį **OPEN** (net jei variklis šaltas).
- Užveskite variklį.

#### Užvedimo procedūra

- 1) 4 kartus lėtai pastumkite išvalymo pompą (9, 1 pav.).
- 2) Droselio svirtį (15, 1 pav.) patraukite į padėtį CLOSE (A, 15 pav.).
- 3) Patraukite droselinę svirtį (18, pav.1) ir ją sustabdykite patraukę iki pusės greičio padėties paspausdami mygtuką (22); svirtį atleiskite (18).
- 4) Krūmapjovę padėkite ant žemės stabilioje padėtyje. Pažiūrėkite, ar ašmenims niekas nekliudo. Krūmapjovę laikdami nuleistą (15A pav.), traukykite starterio virvę, kol pasigirs pirmas variklio užvedimo garsas (traukite ne daugiau nei 3 kartus). Jei įrenginys naujas, gali tekti traukti daugiau kartų.
- 5) Droselio svirtį (15, 1 pav.) pastumkite į padėtį OPEN (B, 15 pav.).

- 6) Patraukite starterio virvę varikliui užvesti. Kai įrenginys bus užvestas, leiskite jam maždaug kelias minutes įkaisti (nelieskite greičio svirties). Jei oras šaltas arba įrenginys naudojamas dideliame aukštyje, jį gali tekti įšildyti ilgiau. Tada droselio svirtimi (18, 1 pav.) išjunkite pusės greičio.

#### ⚠ ĮSPĖJIMAS:

- Starterio virvės jokia būdu nevyniokite ant rankos.
- Traukdami starterio virvę jos netraukite per visą ilgį, nes virvė gali trūkti.
- Starterio virvei neleiskite atšokti atgal. Laikykite starterio rankeną (14, 1 pav.) ir leiskite virvei lėtai susivynioti.

**⚠ PERSPĖJIMAS: varikliui sušilus droselio nenaudokite pakartotiniam užvedimui.**

**⚠ PERSPĖJIMAS: pusės greičio greitinimo itaisą naudokite tik variklio užvedimo fazėje, kai jis yra šaltas.**

#### PRADINIS VARIKLIO EKSPLOATAVIMAS

Variklis maksimalią galią pasiekia po 5 ÷ 8 valandų veikimo.

Pradinio eksploataavimo periodu neleiskite varikliui veikti visu greičiu tuščiaja eiga, kad būtų išvengta pernelyg didelės darbinės apkrovos.

**⚠ PERSPĖJIMAS! - Pradinio eksploataavimo periodu nekeiskite karbiuracijos siekdami gauti laukiamą galios padidėjimą – taip galite sugadinti variklį.**

**PASTABA: pirmą kartą užvedus variklį ir po pirmojo užvedimo variklis gali išmesti daugiau dūmų; tai normalu.**

#### 6. VARIKLIO SUSTABDYMAS

Droselinę svirtį nustatykite į tuščiosios eigos padėtį (18, 1 pav.) ir palaukite kelias sekundes, kad variklis atvėstų.

Variklį išjunkite, paspaudus jungiklį (17).

## 7. MECHANIZMO EKSPLOATAVIMAS

### DRAUDĪAMA NAUDOTI

**⚠ PERSPĒJIMAS:** Pasirūpinkite, kad nebūtu trūktelējimo - dēļ jo galite rimtai susižeisti. Trūktelējimas - tai staigus mechanizmo judesys ī šonā arba ī priekī, kuris īvyksta tada, kai ašmenys paliečia kokī nors objektā, pavyzdžiui, rāštā arba akmenī, arba kai pījūvio vietoje medis susispaudžia ir suspaudžia ašmenis. Krūmapjovei palietus pašalinī objektā galite prarasti mechanizmo kontrolę.

**⚠ PERSPĒJIMAS!** -Visada imkitės atsargumo priemonių. Krūmų pjoviklį galima naudoti tik augalinei medžiagai (žolei) pjauti. Medieną pjaukite tik naudodami tinkamus pjūklinius ašmenis. Nepjaukite metalo, plastmasės, mūrinio ar kitų nemedinių statybinių medžiagų. Krūmų pjoviklio nenaudokite kaip objektų kėlimo, stūmimo ar skaldymo svirties; taip pat jo negalima užfiksuoti ant fiksuotų stovų. Prie krūmų pjoviklio galios atrankos mechanizmo draudžiama jungti įrankius ar priemones, kurios nėra nurodytos gamintojo.

**⚠ PERSPĒJIMAS:** Jei naudojate kietus ašmenis, venkite pjovimo darbus vykdyti arti tvorų, pastatų šonų, medžių kamienų, akmenų ar kitų objektų, dėl kurių krūmapjovė gali trūktelėti arba gali būti pažeisti ašmenys. Darbus tokiose vietose rekomenduojama vykdyti naudojant nailoninių virvių galvutes. Be to, tokiose vietose padidėja atšokimo tikimybė, todėl būkite atsargūs.

**⚠ PERSPĒJIMAS:** Krūmapjovės niekada neekspluatuokite pjovimo priedui esant statmenam žemei. Krūmapjovės nenaudokite gyvatvorėms genėti.

**⚠ PERSPĒJIMAS:** jei tinkamai priveržus ašmenis jos atsilaivina, darbus nedelsiant nutraukite. Gali būti susidėvėjusi arba pažeista atraminė veržlė, todėl ją reikia pakeisti. Ašmenims pritvirtinti niekada nenaudokite neapbruotų dalių. Jei ašmenys vis tiek atsilaivina, kreipkitės į pardavėją. Niekada nenaudokite krūmapjovės, kurios ašmenys atsilaivinę.

### Atsargumo priemonės darbo zonoje

- Kad išlaikytumėte pusiausvyrą, visada pjovimo darbus vykdykite abejomis kojomis stovėdami ant tvirtos žemės.
- Įsitikinkite, ar galite saugiai judėti ir stovėti. Žiūrėkite, kad zonoje aplink jus nebūtų kliuvinių (šaknų, akmenų, šakų, griovių ir kt.), jei kartais jums prireiktų atlikti staigius judesius.
- Nepjaukite krūmapjovę iškelę virš krūtinės lygio, nes bus sunku suvaldyti jos trūktelėjimo jėgą.
- Nedirbkite arti elektros laidų. Tokius darbus turėtų atlikti profesionalai.
- Pjovimo darbus vykdykite tik esant pakankamam matomumui ir apšvietimui, kad galėtumėte viską aiškiai matyti.
- **Pjovimo darbų nevykdysite stovėdami ant kopėčių - tai labai pavojinga.**
- Jei ašmenys suduoda į pašalinį objektą, krūmapjovę sustabdykite. Patikrinkite ašmenis ir krūmapjovę; prireikus, dalis suremontuokite.
- Saugokite ašmenis nuo purvo ir smėlio. Net ir dėl nedidelio purvo kiekio ašmenys atbunka ir padidėja trūktelėjimo tikimybė.
- Prieš padėdami krūmapjovę, išjunkite variklį.
- Jei dėvite klausos apsaugines priemones, būkite ypatingai atsargūs ir budrūs, nes tokios priemonės gali riboti gebėjimą išgirsti apie pavojų pranešančius garsus (šauksmą, signalus, perspėjimus ir pan.).
- Ypatingai atsargūs būkite dirbdami šlaituose arba ant nelygios žemės.

**⚠ PERSPĒJIMAS:** Jei pjovimo darbus vykdote zonose, kuriose yra daug akmenų, niekada nenaudokite kietų ašmenų. Sviedžiami objektai arba pažeisti ašmenys gali rimtai ar net mirtinai sužeisti operatorių arba pašalinius asmenis. Saugokitės sviedžiamų objektų. Visada dėvėkite apbruotas akių apsaugines priemones. Niekada nesilenkite virš pjovimo priedo apsaugos. Į akis gali būti sviedžiami akmenys, šiukšlės ir kiti daiktai, todėl galite apakti arba rimtai susižeisti. Pasirūpinkite, kad su vykdomais darbais nesusiję asmenys stovėtų atokiai. Reikia pasirūpinti, kad vaikai, gyvuliai, stebėtojai ir padėjėjai būtų už 15 m saugos zonos ribų. Jei kas nors prieina arčiau,



**iš karto išjunkite mechanizmą. Niekada nesiūbuokite mechanizmo, jei neįsitikinate, kad niekas- neįėjo į saugos zoną.**

## **Darbo procedūros Bendrosios darbo instrukcijos**

**⚠ PERSPĖJIMAS:** Šiame skyriuje aprašomos pagrindinės atsargumo priemonės, kurių reikia imtis dirbant su valomaisiais pjūklais arba genėtuvais. Jei kartais nežinote, kokių imtis veiksmų, derėtų kreiptis į profesionalą. Kreipkitės į pardavėją arba techninės priežiūros dirbtuves. Nevykdysite tokių darbų, kurie, jūsų manymu, gali viršyti jūsų galimybes. Prieš eksploatuodami įrenginį privalote išsiaiškinti skirtumą tarp miško ploto valymo, žolės šalinimo ir genėjimo.

### **Pagrindinės saugos taisyklės**

1. Apsidairykite:

- Įsitikinkite, ar žmonės, gyvuliai arba kokie nors objektai netrukdyt valdyti mechanizmo.
- Įsitikinkite, ar žmonės, gyvuliai arba kiti objektai nepalies pjovimo priedo ir ar į jų nekludys pjovimo priedo sviedžiami daiktai.

**⚠ PERSPĖJIMAS:** Mechanizmą eksploatuoti galima tik tokiu atveju, jei įvykus nelaimingam atsitikimui galėsite prisišaukti pagalbos.

2. Mechanizmo neeksploatuokite esant prastoms oro sąlygoms, pavyzdžiui, tirštam rūkui, stipriam lietaui, stipriam vėjui, dideliame šalčiui ir pan. Darbas tokiomis sąlygomis vargina ir gali sukelti papildomus pavojus, pavyzdžiui, ant žemės gali susidaryti ledas ir panašiai.

3. Įsitikinkite, ar galite saugiai judėti ir stovėti. Žiūrėkite, kad zonoje aplink jus nebūtų kliuvinių (šaknų, akmenų, šakų, griovių ir kt.), jei kartais jums prireiktų atlikti staigius judesius. Ypatinai atsargūs būkite dirbdami šlaituose.

4. Prieš pereidami į kitą vietą, išjunkite variklį.

5. Niekada nepadėkite įrenginio su veikiančiu varikliu.

- Visada naudokite tinkamus įtaisus.
- Pasirūpinkite, kad įtaisai būtų gerai sureguliuoti.

- Rūpestingai suplanuokite savo darbą.
- Pradėdami pjauti su ašmenimis, visada įjunkite visą greitį.
- Visada naudokite aštrius ašmenis.

**⚠ PERSPĖJIMAS:** Ir operatoriui, ir kitiems žmonėms draudžiama bandyti išimti pjovimo medžiagas, kai veikia variklis arba sukasi pjovimo įrenginys - galima rimtai susižeisti. Prieš išimdami medžiagas, apsisukusias aplink ašmenis, išjunkite variklį ir sustabdykite pjaunamąjį įtaisą - kitaip galite susižeisti. Kūginė krumplinė pavara naudojimo metu įkaista; ji karšta būna dar kurį laiką baigus ją naudoti. Palietę galite nusideginti.

**⚠ PERSPĖJIMAS:** Kartais šakos ar žolė gali įstrigti tarp apsaugos ir pjovimo priedo. Prieš jas išvalydami, visada išjunkite variklį.

### **Patikros prieš užvedant variklį**

- Patikrinkite ašmenis ir pažiūrėkite, ar ant dantukų apačios arba ties centrine anga nėra įtrūkimų. Jei pastebite įtrūkimų, ašmenis išmeskite.
- Patikrinkite, ar dėl pernelyg didelės įtampos arba priveržimo neįtrūko atraminis flanšas. Jei atraminis flanšas įtrūkęs, jį išmeskite.
- Patikrinkite, ar fiksuojamoji veržlė neprarado savo fiksavimo galios. Fiksuojamosios veržlės sąsūkos momentas turi būti **25 Nm**.
- Patikrinkite, ar nepažeista arba neįskilusi ašmenų apsauga. Jei ašmenų apsauga įskilusi, ją pakeiskite.

**⚠ PERSPĖJIMAS:** Niekada neeksploatuokite mechanizmo be apsaugos arba jei apsauga pažeista. Niekada neeksploatuokite mechanizmo be transmisijos veleno.

### **Miško ploto valymas**

- Prieš pradėdami valymo darbus, patikrinkite valymo zoną, vietovės ypatumus, žemės nuožulnumą, ar yra akmenų, duobių ir kt.
- Dirbti pradėkite nuo tos vietos, kur dirbti lengviausiai, išvalykite atvirą vietą, iš kurios galėtumėte tęsti darbą.
- Dirbkite sistemškai pirmyn ir atgal per visą

zoną, vienu praėjimu išvalykite apytikriai 4 - 5 m plotą. Tokiu būdu išnaudosite visą mechanizmo siekio į abi puses atstumą ir turėsite patogią bei įvairumu pasižyminčią darbo zoną.

- Išvalykite apytikriai 75 m ilgio juostą. Darbo eigos metu perneškite indą su degalais.
- Nuokalnėse reikia dirbti išilgai nuokalnės. Dirbti išilgai nuokalnės daug lengviau, negu einant į nuokalnės viršų ir apačią.
- Valymo juostą reikia suplanuoti taip, kad jums nereiktų žengti per duobes arba kitus ant žemės esančius kliuvinius. Šios juostos kryptį reikia pasirinkti atsižvelgiant į vėjo kryptį, kad nupjauti kamienai kristų į išvalytą zoną.

### **Žolės šalinimas naudojant ašmenis žolei pjauti**

- Ašmenų žolei pjauti ir žolės pjoviklių negalima naudoti sumedėjusiems stiebams pjauti.
- Ašmenys žolei pjauti naudojami visų rūšių žolei - aukštai ir stambiai - pjauti.
- Žolė pjaunama šoniniais siūbavimo judesiais; judesys iš dešinės į kairę yra žolės išvalomo judesys, o judesys iš kairės į dešinę yra grįžtamasis judesys. Pjauti reikia kairiąja ašmenų puse (8.00 - 12.00 val. ašmenų zona).
- Jei žolės išvalymo metu ašmenys pakreipiami į kairę pusę, žolė guls į eilę, todėl ją bus lengviau surinkti, pvz., sugrėbti.
- Dirbkite ritmiškai. Tvirtai stovėkite išžergtomis kojomis. Atlikę grįžtamąjį judesį paeikite į priekį ir vėl tvirtai atsistokite.
- Leiskite atraminiam gaubtui lengvai remtis į žemę. Jis saugo ašmenis, kad jie nesuduotų į žemę.
- Paisydami toliau pateiktų instrukcijų, sumažinsite pavojų, kad medžiagos apsvynios aplink ašmenis:
  1. Visada dirbkite įrenginiui veikiant visu greičiu;
  2. Grįžtamojo judesio metu neužkliudykite jau nupjautos medžiagos.
- Prieš pradėdami rinkti nupjautą medžiagą, sustabdykite variklį, atsisekite saugos diržus ir mechanizmą padėkite ant žemės.

### **Žolės genėtuvas su genėtuvo galvute**

 **ĮSPĖJIMAS: Naudokite tik tokią virvę, kurios ilgis pritaikytas konkrečiam diametru. Jei apsauga tinkamai sumontuota, įrengtas**

**pjoviklis automatiškai nustatys tinkamą virvės ilgį. Dėl pernelyg ilgos virvės variklis gali patirti perkrovą, todėl gali sugesti sankabos mechanizmas ir greta esančios dalys.**

### **Genėjimas**

- Genėtuvo galvutę laikykite kampu šiek tiek ją pakėlę virš žemės. Pjovimo darbą atlieka virvės galas. Leiskite virvei darbą atlikti jai tinkamu greičiu. Virvės niekada nestumkite į zoną, kurioje reikia pjauti.
- Virvė gali lengvai pašalinti žoles ir piktžoles, esančias prie sienų, tvorų, medžių ir bordiūrų, tačiau taip pat ji gali pažeisti jautrią medžių ar krūmų žievę bei tvoros stulpus.
- Pavojus pažeisti augalus bus mažesnis, jei virvę sutrumpinsite iki 10 - 12 cm ir sumažinsite variklio greitį.

### **Išvalymas**

- Išvalymo būdu pašalinama visa nereikalinga augalija. Genėtuvo galvutę laikykite šiek tiek virš žemės ir ją pakreipkite. Leiskite virvės galui smūgiuoti į žemę aplinkui medžius, stulpus, statulas ir panašius objektus.

 **ĮSPĖJIMAS: naudojant šį būdą virvė labiau dėvisi.**

- Virvė labiau dėvisi, todėl, dirbant aplinkui akmenis, plytas, metalines tvoras, ją reikia patraukiant į priekį paduoti dažniau, negu tada, kai kontaktuoja su medžiais ir medinėmis tvoromis.
- Genėjimo ir išvalymo metu reikia naudoti ne visą greitį - tada virvė ilgiau tarnaus ir mažiau dėvės genėtuvo galvutę.

### **Pjovimas**

- Genėtuvas - tai idealus įrenginys žolei pjauti tokiose vietose, kurias sunkiai pasiekia paprasta veļapjovė. Pjovimo metu virvė turi būti lygiagreti žemei. Žiūrėkite, kad genėtuvo galvutės neprispaustumėte prie žemės, nes taip galite pažeisti veļą ir sugadinti įrenginį.
- Paprasto pjovimo metu neleiskite genėtuvo galvutei nuolat liesti žemę. Jei galvutė nuolat lies žemę, ji gali susidėvėti ir būti pažeista.

## Šlavimas

- Naudojant besisukančios virvės ventilatoriaus efektą galima greitai ir lengvai šluoti. Virvę laikydami virš zonos, kurią reikia nušluoti, ir lygiagrečiai jai, įrenginį judinkite pirmyn ir atgal.
- Pjovimo ir šlavimo metu geriausias rezultatas įrenginiui veikiant visu greičiu.

**⚠ PERSPĖJIMAS:** Niekada nevykdysite pjovimo darbų, jei prastas matomumas, labai aukšta ar žema temperatūra arba temperatūra žemiau nulio.

### Miško ploto valymas naudojant pjūklinius ašmenis

- Kuo storesni kamienai, tuo didesnė trūktelėjimų tikimybė. Todėl reikia vengti pjauti su 12.00 - 3.00 val. ašmenų zona (16 pav.).
- Norėdami medį nuversti į kairę pusę, apatinę medžio dalį reikia stumti į dešinę pusę. Ašmenis pakreipkite ir jais pjaukite įstrižai į dešinę pusę; stipriai spauskite. Tuo pačiu metu ašmenų apsauga stumkite kamieną. Pjaukite 3.00 - 5.00 val. ašmenų zona. Prieš stumdami ašmenis įjunkite visą greitį.
- Norėdami medį nuversti į dešinę pusę, apatinę medžio dalį reikia stumti į kairę pusę. Ašmenis pakreipkite ir jais pjaukite įstrižai į dešinę pusę iki galo. Pjaukite 3.00 - 5.00 val. ašmenų zona, kad dėl ašmenų sukimosi krypties medžio apatinė dalis būtų stumiamą į kairę pusę.
- Norėdami medį nuversti į priekį, apatinę medžio dalį reikia traukti atgal. Ašmenis atgal atitraukite greitai, tvirtu judesiu.
- Jei kamienai tankūs, eikite atitinkamu greičiu.
- Jei ašmenys įstringa kamienoje, nbandykite jų staigiai ištraukti. Jei taip darysite, galite pažeisti ašmenis, kūginę krumplinę pavarą, kotą arba rankeną. Paleiskite rankenas, abejomis rankomis suimkite kotą ir atsargiai išlaisvinkite mechanizmą.

### Apvalių pjūklo ašmenų naudojimas

**⚠ PERSPĖJIMAS:** apvalūs pjūklo ašmenys tinka krūmams retinti ir mažiems, iki 5 cm storio medžiams pjauti. Nepjaukite storesnių medžių, nes ašmenys gali įstrigti arba staigiai trūktelėti

valomąjį pjūklą į priekį. Taip galite pažeisti ašmenis arba nesuvaldyti valomojo pjūklo ir rintai susižeisti.

**⚠ PERSPĖJIMAS:** pjūklinius ašmenis galima naudoti tik kartu su tinkama apsauga (žr. 65 psl. esančią lentelę), dviguba rankena ir dvigubais saugos diržais su atlaisvinimo mechanizmu.

### Krūmų pjovimas su pjūkliniais ašmenimis

- Nupjaunami ploni stiebai ir krūmai. Dirbkite pjovimo judesiais, siūbuokite į šonus.
- Vienu pjovimo judesiu bandykite nupjauti kelis stiebus.
- Jei pasitaiko kietos medienos stiebų grupė, pirmiausiai išvalykite zoną aplink šią stiebų grupę. Pirmiausiai pjaukite stiebus, esančius tokios grupės išorėje ir aukštesnėje stiebo vietoje, negu reikia - tada pjūklas neužstrigs. Vėliau pjaukite tokiame stiebo aukštyje, kokiame reikia. Po to pamėginkite ašmenimis pasiekti grupės centre esančius stiebus. Jei pasiekti vis tiek sunku, pjaukite stiebus aukščiau, negu reikia, ir leiskite jiems nuvirsti. Taip sumažinsite užstrigimo pavojų.

## 8. TRANSPORTAVIMAS

### TRANSPORTAVIMAS

Krūmų pjoviklį nešiojant, jo variklis turi būti išjungtas, o ašmenų apsaugos uždėtos (3 pav.).

**⚠ DĖMESIO:** prieš krūmų pjoviklio transportavimą arba saugojimą, uždėkite disko apsauginį elementą (dalies nr. 4196086), kaip pavaizduota (3 pav.).

**⚠ PERSPĖJIMAS** - Mechanizmą gabendami automobilyje, pasirūpinkite, kad jis būtų tvirtai ir saugiai pritvirtintas juostomis ir diržais. Mechanizmą būtina gabenti horizontalioje padėtyje, jo degalų bakas turi būti tuščias, taip pat būtina paisyti galiojančių tokių mechanizmų gabenimo reglamentų.

## 9. TECHNINĖ PRIEŽIŪRA

### Techninės priežiūros lentelė

Prašom atkreipti dėmesį, kad toliau nurodyti techninės priežiūros intervalai taikomi tik esant normalioms eksploataavimo sąlygoms. Jei jums kasdien reikia dirbti ilgiau, negu normali darbo trukmė arba pjovimo sąlygos yra nepalankios, rekomenduojame nurodytus intervalus atitinkamai sutrumpinti.		Prieš kiekvieną naudojimą	Kas mėnesį	Jei pažeidžiamas arba sugenda	Prireikūs	Kas 1 metus arba 100 val.
Visas mechanizmas	Patikrinti (pratekėjimai, įtrūkimai ir susidėvėjimas)	x				
	Nuvalyti baigus dienos darbą	x				
Valdikliai (išjungimo mygtuką, droselinės sklendės svirtis, droselinis spragtukas, spragtuvo blokuotė)	Patikrinti veikimą	x				
	Patikrinti (pratekėjimai, įtrūkimai ir susidėvėjimas)	x				
Degalų bakas	Patikrinti (pratekėjimai, įtrūkimai ir susidėvėjimas)	x				
	Nuvalyti					x
Degalų filtras ir žarnos	Patikrinti		x			
	Nuvalyti, pakeisti filtro elementą			x		x
Pjovimo priedai	Patikrinti (pažeidimai, aštrumas ir susidėvėjimas)	x				
	Patikrinti įtempimą	x				
	Pagaląsti			x	x	
Kūginė krumplinė pavara	Patikrinti (pažeidimai, susidėvėjimas ir tepalo lygis)		x		x	
Pjovimo priedo apsauga	Patikrinti (pažeidimai ir susidėvėjimas)	x				
	Pakeisti			x	x	
Visi pasiekiami varžtai ir veržlės (tačiau ne reguliuojamieji varžtai)	Patikrinti	x				
	Pakartotinai priveržti		x			
Oro filtras	Nuvalyti	x			x	
	Pakeisti			x		x
Cilindro sparneliai	Nuvalyti		x			
Starterio sistemos ventiliacijos angos	Nuvalyti baigus dienos darbą	x				
Starterio virvė	Patikrinti (pažeidimai ir susidėvėjimas)		x			
	Pakeisti			x		
Karbiuratorius	Patikrinti varikliui veikiant tuščiąja eiga (pjovimo priedas turi nesisukti)	x				
Uždegimo žvakė	Patikrinti tarpą tarp elektrodų		x			
	Pakeisti			x		x
Vibracijos aptaisai	Patikrinti (pažeidimai ir susidėvėjimas)		x			
	Pakeičia atstovas			x	x	
Pjovimo priedo veržlė ir varžtai	Patikrinti, ar tinkamai priveržta pjovimo įrenginio fiksuojamoji veržlė	x				

## **PJOVIKLIO AŠMENŲ GALANDIMAS (2-3-4 DANTUKAI)**

1. Pjoviklio ašmenis galima apsukti: atšipus vienai pusei, ašmenis galima apversti ir naudoti kitą pusę (17 pav.).
2. Pjoviklio ašmenys galandami naudojant plokščią vienos įrantos dildą (17 pav.).
3. Tam, kad balansas būtų teisingas, visus pjovimo kraštus apdildykite vienodai.
4. Jeigu ašmenys pagalandami neteisingai, įrenginyje gali atsirasti nenormalios vibracijos ir galiausiai gali sulūžti ašmenys.

## **AŠMENŲ GALANDIMAS (8 DANTYS)**

Visada patikrinkite bendrą ašmenų būklą. Krūmų pjoviklis veiks geriausia tada, kai ašmenys bus teisingai pagalasti. Dantukams galąsti naudokite dildą arba tekėlą; galąskite švelniais palietimais atsižvelgdami į kampus ir matmenis, nurodytus 11 pav.

## **PJŪKLIŲ AŠMENŲ GALANDIMAS**

- Tinkamo galandimo instrukcijos pateiktos ant pjovimo priedo pakuotės. Tiktinkamai pagalandus ašmenis, jie ir valomas pjūklas veiks mingai pjau ir be reikalo nesidėvės.
- Kai dildote ašmenis, pasirūpinkite, kad jie būtų tvirtai suveržti. Naudokite apvalią 5,5 mm dildę.
- Dildymo kampas: 15°. Dildykite kas antrą dantuką į dešinę pusę, o tarpuose esančius dantukus - į kairę pusę. Išskirtiniais atvejais, jei ašmenis smarkiai suskaldė akmenys, viršutinius dantukų kraštus gali tekti padildyti plokščia dilde. Tokiu atveju tai reikia atlikti prieš dildant apvalia dilde. Visų dantukų viršutinius kraštus reikia nudildyti vienodai.

 **PERSPĖJIMAS!** - Netinkamo tipo pjoviklis arba neteisingai pagalasti ašmenis padidins atatrunkos pavojų. Patikrinkite pjoviklio ašmenys, ar jie nesusidėvėjo ir ar nėra įskilimų; jeigu ašmenys pažeisti, juos pakeiskite.

 **PERSPĖJIMAS:** Niekada neremontuokite pažeistų pjovimo priedų - nevirinkite, netiesinkite, nekeiskite jų formos. Jei remontuosite, pjovimo įrenginio dalys gali nukristi ir rimtai arba mirtinai sužeisti.

## **NAILONINŠS VIRVŠS GALVUTŠ**

Tam, kad variklis nepatirtų perkrovo, naudokite tik tokią virvę, kurios diametras atitinka originalios virvės diametrą (18 pav.).

Tam, kad iš pjovimo galvutės išlystų daugiau virvės, dirbdami galvutę atsargiai padaužykite į žemę.

**Pastaba:** nailoninės virvės galvutės niekada nesmūgiuokite į kietus daiktus, pavyzdžiui, betoną ar akmenis, nes galvutė gali būti pažeista.

## **Nailoninės virvutės LOAD&GO genėtuvo galvutėje pakeitimas (19 pav.)**

1. Atpjaukite 6,0 m nailoninės virvutės Ø 3,0 mm.
2. Sulygiuokite rodykles ir virvutę kiškite į genėtuvo galvutę (19.1 pav.) tol, kol ji pasirodys priešingoje pusėje (19.2 pav.).
3. Virvutę padalinkite į dvi lygias dalis (19.3 pav.) ir tada užtaisykite genėtuvo galvutę sukdami rankenėlę (19.4 pav.).

 **PERSPĖJIMAS!** – Techninės priežiūros metu visada mūvėkite apsaugines pirštines. Techninės priežiūros negalima atlikti tol, kol variklis yra karštas.

## **ORO FILTRAS**

Kas 8-10 darbo valandų nuimkite dangtį (A, 22 pav.), išvalykite filtrą (B):

Kiek toliau laikydami suspausto oro pistoletą, prapūskite, nukreipę suspausto oro srovę iš vidaus į išorę.

Jei purvinas ar pažeistas, m pakeiskite.

**Jeigu filtras yra užsikimšęs, variklis veiks netolygiai, daugiau sunaudos degalų ir prasciau dirbs.**

## **DEGALŲ BAKAS**

Reguliariai patikrinkite degalų filtrą. Dėl užsiteršusio filtro variklis gali sunkiai užsivesti ir variklis gali imti prasciau veikti. Filtrui išvalyti atlikite šiuos veiksmus: ištraukite jį iš degalų pripildymo angos. Jeigu jis labai užsiteršęs, filtrą pakeiskite (21 pav.).

## **VARIKLIS**

Naudodamiesi šepetėliu arba suspaustu oru reguliariai valykite cilindro sparnelius. Dėl nešvarumų, esančiu ant cilindro, variklis gali pavojingai perkaisti.

## UŽDEGIMO ŽVAKŠ

Reguliariai valykite uždegimo žvakę ir patikrinkite nuotolį tarp elektrodų (23 pav.). Naudokite NGK BPMR7A arba kitą lygiavertės terminės kokybės priemonę.

## PAVAROS KORPUSAS

Kas 30 darbo valandų atsukite varžtą (D, 8), kuris yra ant pavaros korpuso, ir patikrinkite tepalų kiekį. Pilkite ne daugiau negu 10 gramų. Naudokite aukštos kokybės molibdeno bisulfido tepalus.

Valymui niekada nenaudokite degalų.

## TRANSMISIJA

Kas 30 darbo valandų molibdeno disulfidu v sutepkite nelanksčiojo vamzdžio jungtis (D, 25 pav.).

## KARBIURATORIUS

Prieš atlikdami karbiuratoriaus reguliavimą, išvalykite oro filtrą (B, 22 pav.) ir leiskite varikliui įšilti. Šis variklis sukonstruotas ir pagamintas taip, kad atitiktų atitinkamas 97/68/EB, 2002/88/EB ir 2004/26/EB direktyvas. **Karbiuratorius (20 pav.) yra sukonstruotas taip, kad L ir H varžtus būtų galima reguliuoti 1/4 diapazone;  $\pm 1/8$  viso apskritimo diapazono sūkiu, kuriuo galima pasukti L ir H varžtus, nustatę gamintojas ir šio nustatymo pakeisti negalima.**

**⚠ PERSPĖJIMAS! - Nebandykite per jėgą varžtus sukuti už diapazono ribų!**

Tuščiosios eigos varžtas T reguliuojamas tam, kad būtų užtikrinta saugos riba tarp veikimo tuščiaja eiga ir sankabos įjungimo.

Varžtą L reikia sureguliuoti taip, kad variklis be dėslos reaguotų į staigią akceleraciją ir tinkamai veiktų darbo tuščiaja eiga metu.

Varžtą H reikia sureguliuoti taip, kad variklis pjojimo fazėje dirbtų maksimaliu galingumu.

**⚠ PERSPĖJIMAS: varikliui veikiant tuščiaja eiga (2800 aps./min.), ašmenys turi nesisukti. Dėl karbiuratoriaus reguliavimo rekomenduojame kreiptis į artimiausią įgaliotą prekybos atstovą arba techninės priežiūros dirbtuves.**

**⚠ PERSPĖJIMAS: karbiuratoriumi įtaką gali daryti oro sąlygos ir aukštis virš jūros lygio. VALYMAS**

**⚠ PERSPĖJIMAS!** – Dėme duslintuve sąrengtas katalizinis konverteris, reikalingas tam, kad variklis tenkintų emisijos reikalavimus. Katalizinio konverterio niekada nemođiřkuokite, joneiđimkite: jei nepaisysite šio nurodymo, pažeisite sąstatymų.

**⚠ PERSPĖJIMAS! – Duslintuvai, kuriuose sąrengtas katalizinis konverteris, eksploataavimo metu tampa labai karđti ir karđti būnį dar kurą laikrį dįjungus variklą. Tai galioja ir tokiu atveju, jei variklis veikia tuđčiaja eiga. Palietć galite nusideginti odę. Nepamirđkite, kad kyla gaisro pavojus!**

**⚠ ĀSPĖJIMAS! – Jei duslintuvas pažeistas, jį būtina pakeisti.** Jei duslintuvas dađnai užsikemša, tai gali reikšti, kad katalizės konverterio veikimo našumas yra ribotas.

**⚠ PERSPĖJIMAS: jei duslintuvas pažeistas, jo nėra arba jis modįřkuotas, krūmapjovės neeksploatuokite. Dėl netinkamai prižiūrimo duslintuvo padidėja gaisro pavojus ir tikimybė pažeisti klausos organus.**

## PAPILDOMA REKOMENDUOTINA TECHNINĖ PRIEŽIŪRA

Jeigu įrenginys buvo eksploatuojamas intensyviai, patartina, kad sezono gale jį patikrintų įgalioto techninės priežiūros tinklo profesionalus technikas; jeigu įrenginys buvo naudojamas įprastiniu intensyvumu, tokį patikrinimą reiktų atlikti kas du metus.

**⚠ DĖMESIO: visus techninės priežiūros darbus, kurie nenurodyti šiame vadove, turi atlikti įgaliotas techninės priežiūros centras.**

Tam, kad krūmų pjoviklis sklandžiai ir normaliai dirbtų, atminti, kad jo dalis galima keisti tik ORIGINALIOMIS ATSARGINŠMIS DALIMIS.

**⚠ Dėl neapbruotų modifikacijų ir (arba) ne originalių dalių naudojimo operatorius**

**arba kiti asmenys gali patirti rimtą traumą arba žūti.**

## **10. SAUGOJIMAS**

Jeigu mechanizmas bus saugojimas ilgą laiką:

- Gerai vėdinamoje zonoje ištuštinkite ir išvalykite degalų baką. Bakui ištuštinti užveskite variklį ir palaukite, kol baigsis degalai ir variklis sustos (jeigu karbiuratoriuje liks degalų mišinio, gali būti pažeistos membranos).
- Procedūra, kurią reikia atlikti prieš eksploatavimą po žiemos saugojimo, yra tokia pati, kaip ir prieš eksploatuojant kiekvieną dieną (7 puslapis).
- Vadovaukitės visomis aukščiau pateiktomis techninės priežiūros instrukcijomis.
- Nuvalykite visą krūmų pjoviklį ir sutepkite metalines dalis.
- Nuimkite, nuvalykite ir sutepkite ašmenis, kad jie nesurūdytų.
- Nuimkite ašmenis užfiksuojančius flanšus, nuvalykite, nusauskite ir sutepkite kūgio formos pavaros įstatymo vietą.
- Ištuštinkite degalų baką ir vėl uždėkite dangtelį.
- Gerai išvalykite vėsinimo angas ir oro filtrą (B, 22 pav.).
- Krūmų pjoviklį saugokite sausoje vietoje, pageidautina, kad jis nesiliestų su grindimis ir būtų toliau nuo šilumos šaltinių.

## **11. APLINKOS APSAUGA**

Geresnės socialinės sanglaudos ir aplinkos, kurioje gyvename, apsaugos sumetimais eksploatuojant šį mechanizmą aplinkos apsaugai turi būti itin didelis dėmesys.

- Stenkitės nedrumsti aplinkinių ramybės.
- Baigę pjauti žolę, griežtai laikykitės vietos reglamentų ir nuostatų, susijusių su atliekų išmetimu.
- Griežtai laikykitės vietos reglamentų ir nuostatų, susijusių su alyvos, benzino, akumuliatorių, filtrų, pasenusių dalių ar kitų elementų, kurie smarkiai kenkia aplinkai, išmetimu. Tokių atliekų negalima išmesti su įprastomis atliekomis; jas būtina atskirti ir atiduoti nurodytuose atliekų išmetimo centruose, kur šios medžiagos bus perdirbtos.

## **Išardymas ir išmetimas**



Kai baigiasi mechanizmo eksploatavimo laikas, jo neišmeskite į aplinką, o atiduokite atliekų išmetimo centre.

Didžioji dalis mechanizmui pagaminti naudotų medžiagų yra perdirbamos; visus metalus (plieną, aliuminį, žalvarį) galima atiduoti standartiniame perdirbimo punkte. Dėl informacijos kreipkitės į vietos atliekų perdavimo tarnybą. Išmetant atliekas būtina atsižvelgti į aplinką, neužteršti dirvožemio, oro ir vandens.

**Visais atvejais būtina paisyti galiojančių vietos įstatymų.**









Įrenginį išmetant būtina sunaikinti CE ženklą etiketę ir šį vadovą.

**12. TECHNINIAI DUOMENYS**

		DS 3500 S - BC 350 S	DS 3500 T - BC 350 T
Darbinis pajėgumas	cm <sup>3</sup>	36.3	
Variklis		jų taktų EMAK	
Galingumas	kW	1.4	
Minimalios aps./min.	min <sup>-1</sup>	2800	
Maksimalus išeinančiojo veleno greitis	min <sup>-1</sup>	8.500	
Variklio greitis esant maksimaliam išeinančiojo veleno greičiui	min <sup>-1</sup>	11.700	
Degalų bako talpa  + 	cm <sup>3</sup>	600 (0.6 l)	
Pripildymo karbiuratorius		Taip	
Antivibracinė sistema		Taip	
Pjovimo plotis	cm	42	
Svoris be pjovimo įtaiso ir apsaugos	kg	6.9	7.4





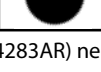

### Rekomenduojami pjovimo priedai

Modelis		Pjovimo priedai		Apsaugos	
		Ø mm			
DS 3500		420	P.N. 63129007	P.N. 61042035A	
BC 350		420	P.N. 63129008	P.N. 61042036A	
DS 3500		420	P.N. 63019018	P.N. 61042035A	
BC 350		420	P.N. 63019017	P.N. 61042036A	
DS 3500		255	P.N. 4095673AR	P.N. 61042035A	*
BC 350		305	P.N. 4095674AR	P.N. 61042036A	
DS 3500		255	P.N. 4095638AR	P.N. 61042035A	*
BC 350				P.N. 61042036A	
DS 3500		255	P.N. 4095563AR	P.N. 61042035A	*
BC 350				P.N. 61042036A	
DS 3500		230	P.N. 4095565AR	P.N. 61042035A	*
BC 350		255	P.N. 4095065AR	P.N. 61042036A	
DS 3500 T - BC 350 T		255	P.N. 4095635AR	P.N. 4174279	*
DS 3500 T - BC 350 T		255	P.N. 4095066AR	P.N. 4174279	*

\* apsauga (dalies nr. 4174283AR) nereikalinga. Metalo pjovimo priedai.

#### PERSPĖJIMAS!

**Naudojant netinkamą pjaunamąjį priedą, padidėja nelaimingų įvykių tikimybė! Naudokite tik rekomenduojamus pjaunamuosius priedus ir apsaugas, taip pat paisykite gamintojo pateiktas galandimo instrukcijų.**

			DS 3500 S - BC 350 S		DS 3500 T - BC 350 T		
							
Slėgio lygis	<b>dB (A)</b>	<b>L<sub>PA av</sub></b> EN 11806 EN 22868	<b>96.5</b>	<b>91.5</b>	<b>91.5</b>	<b>91.5</b>	*
Nuokrypis	<b>dB (A)</b>		<b>3.0</b>	<b>3.0</b>	<b>3.0</b>	<b>3.0</b>	
Išmatuotas garso galios lygis	<b>dB (A)</b>	2000/14/EC EN 22868 EN ISO 3744	<b>110.0</b>	<b>106.0</b>	<b>106.0</b>	<b>106.0</b>	
Nuokrypis	<b>dB (A)</b>		<b>2.0</b>	<b>2.0</b>	<b>2.0</b>	<b>2.0</b>	
Garantuotas garso galios lygis	<b>dB (A)</b>	<b>L<sub>WA</sub></b> 2000/14/EC EN 22868 EN ISO 3744	<b>112.0</b>	<b>108.0</b>	<b>108.0</b>	<b>108.0</b>	
Vibracijos lygis	<b>m/s<sup>2</sup></b>	EN 11806 EN 22867 EN 12096	<b>5.5 (sx)</b> <b>5.2 (dx)</b>	<b>5.2 (sx)</b> <b>4.6 (dx)</b>	<b>3.1 (sx)</b> <b>4.1 (dx)</b>	<b>4.4 (sx)</b> <b>4.4 (dx)</b>	*
Nuokrypis	<b>m/s<sup>2</sup></b>	EN 12096	<b>2.5 (sx)</b> <b>1.1 (dx)</b>	<b>1.3 (sx)</b> <b>1.1 (dx)</b>	<b>3.4 (sx)</b> <b>2.4 (dx)</b>	<b>2.4 (sx)</b> <b>2.1 (dx)</b>	

\* - Vidutinės svėrimo reikšmės: 1/2 minimalios aps./min., 1/2 esant pilnai apkrovai (galvutė) arba 1/2 įsibėgėjimas (ašmenys).

### 13. ATITIKTIES DEKLARACIJA

Toliau pasirašiusi įmonė „Emak spa“, via Fermi, 4 - 42011 Bagnolo in Piano (RE), ITALIJA, savo atsakomybe pareiškia, kad šis mechanizmas:

1. Kategorija: Krūmapjovė / žoliapjovė
2. Prekės ženklas „Efco“ DS 3500 S - DS 3500 T  
Prekės ženklas „Oleo-Mac“, BC 350 S - BC 350 T
3. Serijos ID 246 XXX 0001 ÷ 246 XXX 9999 (DS 3500 S - BC 350 S) - 249 XXX 0001 ÷ 249 XXX 9999 (DS 3500 T - BC 350 T) atitinka šių direktyvų reikalavimus:

2006/42/EB - 2000/14/EB - 2014/30/EU - 97/68/EB - 2004/26/EB, atitinka toliau nurodytų suderintų standartų nuostatas:

EN 55012 - EN ISO 11806

Atitikties įvertinimo procedūros:

V priedas - 2000/14/EB

Išmatuotas garso galios lygis: 110,0 dB (A) (DS 3500 S - BC 350 S) - 106,0 dB (A) (DS 3500 T - BC 350 T)

Garantuotas garso galios lygis: 112,0 dB (A) (DS 3500 S - BC 350 S) - 108,0 dB (A) (DS 3500 T - BC 350 T)

Techninė dokumentacija saugoma administracijos būstinėje:  
Technikos departamentas

Kur pasirašyta: Bagnolo in Piano (RE), Italija, via Fermi, 4

Data: 2016-04-20

 **Emak**<sup>spa</sup>  
Fausto Bellamico - President

### 14. GARANTIJOS PAŽYMĖJIMAS

Šis mechanizmas suprojektuotas ir pagamintas naudojant pačias moderniausias gamybos technologijas. Jei mechanizmas naudojamas privačiais ar mėgėjiškais tikslais, gamintojas jam suteikia 24 mėnesių garantiją. Jei mechanizmas naudojamas profesionaliais tikslais, garantija apribojama 12 mėnesių laikotarpiu.

#### Bendrosios garantijos sąlygos

- 1) Garantijos periodas prasideda pirkimo dieną. Per savo prekybos ir techninės pagalbos tinklą gamintojas nemokamai keičia mechanizmo dalis, kurios sugedo dėl medžiagų, apdirbimo ir gamybos defektų. Ši garantija nedaro įtakos pirkėjo teisėms, kurias nustato įstatymai, taikomi šio mechanizmo defektų pasekmėms.
- 2) Techniniai darbuotojai suteiks pagalbą kiek galima greičiau, tose laiko ribose, kurias sąlygoja organizaciniai reikalavimai.
- 3) **Norėdami pagal šią garantiją pareikšti pretenziją, šį tinkamai užpildytą, visos komplektacijos garantinį pažymėjimą, ant kurio turi būti pardavėjo antspaudas, taip pat pridėjus sąskaitą arba kvitą, ant kurio nurodyta pirkimo data, reikia pateikti darbuotojams, įgaliotiems patvirtinti darbus.**
- 4) Garantija nustoja galioti, jei:  
- akivaizdžiai matosi, kad neteisingai buvo atliekama mechanizmo techninė priežiūra

- Gaminys yra naudojamas netinkamu būdu;
  - Naudojami netinkamos tepimo medžiagos arba degalai
  - Naudojamos neoriginalios įtaiso atsarginės dalys arba priedai
  - Techninio aptarnavimo ar priežiūros darbus atliko neįgalioti asmenys
- 5) Gamintojas nesuteikia garantijos eksploatacinėms medžiagoms ir mechanizmo dalims, kurios dėvisi normalios eksploatacijos metu.
  - 6) Garantija negalioja tiems darbams, kurie yra atliekami, jeigu gaminys modifikuojamas arba tobulinamas.
  - 7) Garantija negalioja tiems paruošiamiesiems ir techninio aptarnavimo darbams, kurie turi būti atliekami garantinio laikotarpio metu.
  - 8) Apie gaminio pažeidimus, įvykusius transportavimo metu, pirkėjas privalo nedelsiant pranešti vežėjui, nes priešingu atveju gali nustoti galioti garantija.
  - 9) Kitų gamintojų („Briggs & Stratton“, „Subaru“, „Honda“, „Kipor“, „Lombardini“, „Kohler“ ir kt.) varikliams, kurie montuojami mūsų mechanizmuose, suteikiamos variklio gamintojo garantijos.
  - 10) Garantijos sąlygos neapima traumų arba gedimų, kuriuos dėl mechanizmo defektų arba dėl ilgalaikio mechanizmo nenaudojimo, kurį lėmė minimi defektai, tiesiogiai arba netiesiogiai patyrė asmenys arba daiktai.

MODELIS

SERIJOS NR. \_\_\_\_\_

PIRKĖJAS

DUOMENYS

PREKYBOS AGENTAS

 Nesiuskile! Pridėkite tik esant techninės garantijos reikalavimui.

## 15. TRIKČIŲ ŠALINIMO LENTELĖ



**PERSPĖJIMAS:** prieš atlikdami visus ištaisomuosius veiksmus, išskyrus tuos, kuriuos norint atlikti, įrenginys turi veikti, visada įrenginį išjunkite ir ištraukite uždegimo žvakę.

Jei patikrinote visas išvardytas priežastis, bet trikties nepašalinote, kreipkitės į techninės priežiūros atstovą. Jei atsirado triktis, kuri nepaminėta šioje lentelėje, dėl remonto kreipkitės į techninės priežiūros atstovą.

GALIMOS PRIEŽASTYS	POSIBLES CAUSAS	SPRENDIMAS
Variklis nepasileidžia arba praėjus kelioms sekundėms po paleidimo išsijungia.	<ol style="list-style-type: none"> <li>1. Nėra kibirkštis</li> <li>2. Variklis užsiurbtas</li> </ol>	<ol style="list-style-type: none"> <li>1. Patikrinkite žvakės kibirkštį. Jeigu kibirkštis nėra, pakeiskite žvakę (<b>BPMR7A</b>).</li> <li>2. Atlikite procedūrą, kuri aprašyta puslapyje "55". Jei variklis vis tiek neužsiveda, pakartokite procedūrą su nauja žvake.</li> </ol>
Variklis įsijungia, bet reikiamai nedidina sūkių arba prie didelių sūkių veikia netinkamai.	Reikia sureguliuoti karbiuratorių.	Jei reikia sureguliuoti karbiuratorių, susisiekite su įgaliotu klientų aptarnavimo centru.
Variklis nepasiekia maksimalių sūkių ir/arba išmeta per daug dūmų.	<ol style="list-style-type: none"> <li>1. Patikrinkite alyvos ir benzino mišinį.</li> <li>2. Užsiteršęs oro filtras.</li> <li>3. Reikia sureguliuoti karbiuratorių.</li> </ol>	<ol style="list-style-type: none"> <li>1. Naudokite šviežią benziną ir dvitakčiams varikliams skirtą alyvą.</li> <li>2. Išvalykite; žr. instrukcijas skyriuje "Oro filtro priežiūra".</li> <li>3. Jei reikia sureguliuoti karbiuratorių, susisiekite su įgaliotu klientų aptarnavimo centru.</li> </ol>
Variklis pasileidžia, sukasi ir greitėja, tačiau nepalaiko minimalių sūkių.	Reikia sureguliuoti karbiuratorių.	Jei reikia padidinti variklio sūkius, pasukite varžtą pagal laikrodžio rodyklę mažiausiai per "T" (20 pav.); žr. skyrių "Karbiuratoriaus priežiūra".
Variklis užsiveda ir veikia, tačiau pjaunamasis priedas nesisuka <b>PERSPĖJIMAS:</b> <b>Varikliui veikiant niekada nelieskite pjaunamojo priedo.</b>	Pažeista sankaba, kūginė pavara arba transmisijos velenas	Jei reikia, pakeiskite; kreipkitės į įgaliotą techninės priežiūros centrą.



**PERSPĖJIMAS:** nevykdysite remonto darbų, jei neturite būtinų remonto ir techninių žinių. Dėl blogai atlikto remonto automatiškai nustos galioti garantija ir gamintojas bus atleistas nuo bet kokios atsakomybės.









**LV**

**UZMANĪBU!** - Lietošanas pamācībai visu laiku jābūt komplektā ar ierīci.

**EST**

**HOIATUS!** - Käesolev kasutusjuhend peab olema seadme juures kogu selle kasutusaja jooksul.

**LT**

**PERSPĖJIMAS!** - Šį savininko vadovą būtina saugoti kartu su įrenginiu visą įrenginio tarnavimo laiką.