

# SR/AG 38 B45

**Gebrauchsanweisung**  
**Originalbetriebsanleitung**  
**Instruction Manual**  
**Original instruction**  
**Instruction d'emploi**  
**Notice original**  
**Manuale Del usuario**  
**Manual Original**  
**Manual Original**  
**Gebruiksaanwijzing**  
**Oorspronkelijke gebruiksaanwijzing**  
**Manuale istruzioni**  
**Istruzioni Originali**  
**Manual de instruções**



**Achtung!**

Lesen sie vor der ersten inbetriebnahme diese Gebrauchsanweisung gründlich durch und beachten Sie unbedingt die Sicherheitsvorschriften!

**Important!**

Read this instruction manual carefully before first operation and strictly observe the safety regulations!

**Attention!**

Lire attentivement ce manuel avant la première mise en service et observer absolument les prescriptions de sécurité!

**Atención!**

Es indispensable lee con mucha atención las instrucciones de manejo antes de utilizarla por primera vez. Preste especial atención a las recomendaciones de seguridad!

**Belangrijk!**

Lees voor de eerste inbedrijfname deze gebruiksaanwijzing zorgvuldig door en neem alle veiligheidsvoorschriften in acht.

**Importante!**

Leggete attentamente questo manuale istruzioni prima del primo utilizzo e osservate scrupolosamente tutte le prescrizioni di sicurezza!

**Atenção!**

É indispensável ler com muita atenção as instruções de manejo antes de utilizá-la pela primeira vez. Preste especial atenção às recomendações de segurança

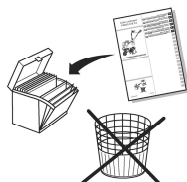



- I** **SIGNIFICATO DEI SIMBOLI**
- ENG.** **DEFINITIONS OF SYMBOLS**
- F** **SIGNIFICATION DES SYMBOLES**
- D** **ERKLÄRUNG DER WARNSYMBOL**
- NL** **BETEKENIS VAN DE WAARSCHUWINGSSYMBOL**
- E** **DEFINICION DE LOS SIMBOLOS**
- P** **SIGNIFICADO DOS SÍMBOLOS**



- I** **AVVERTENZE!**
- ENG.** **WARNINGS!**
- F** **AVERTISSEMENT!**
- D** **WARNUNG!**
- NL** **WAARSCHUWINGEN!**
- E** **ADVERTENCIAS!**
- P** **ADVERTENCIAS!**



- I** Chiunque utilizzi l'arieggiatore deve prima leggere attentamente il manuale di istruzioni e manutenzione e familiarizzarsi completamente con i comandi per un uso corretto dell'arieggiatore
- ENG.** Read the Operating and Service Instructions carefully before using the aerator. Be thoroughly familiar with its controls before any use.
- F** Lire soigneusement la notice d'emploi et d'entretien avant d'utiliser l'aérateur à gazon. Se familiariser complètement avec le fonctionnement de ses commandes avant tout emploi.
- D** Jeder, der den Vertikutierer benutzt, muss zunächst sorgfältig die Betriebs- und Wartungsanleitung durchlesen und sich für einen korrekten Gebrauch mit allen Bedienungsteilen vertraut machen.
- NL** Alle personen die de ventilatiemachine gebruiken dienen eerst de handleiding voor gebruik en onderhoud zorgvuldig door te lezen, om volledig vertrouwd te raken met de instructies voor een correct gebruik van de ventilatiemachine.
- E** Cualquier persona, antes de utilizar el aireador, tiene que leer atentamente el presente manual de instrucciones y mantenimiento y familiarizarse bien con los mandos. Sólo así se puede garantizar un empleo correcto del aireador.
- P** Antes de usar arejador leia atentamente o manual de instruções e manutenção e familiarize completamente com os comandos para usar correctamente o arejador.



- I** **PERICOLO** - Non mettere in moto e non usare l'arieggiatore in prossimità di persone, specialmente bambini o animali.
- ENG.** **DANGER:** Do not start the aerator when children, people or pets are nearby.
- F** **DANGER** - Ne pas mettre en marche et ne pas utiliser l'aérateur à gazon quand des enfants, des personnes ou des animaux se trouvent à proximité.
- D** **GEFAHR** - Den Vertikutierer nicht in Betrieb setzen, wenn sich in der Nähe Personen und insbesondere Kinder aufhalten.
- NL** **GEVAAR** - De ventilatiemachine niet starten of gebruiken in de nabijheid van personen, met name kinderen en dieren.
- E** **PELIGRO** - No poner en marcha ni utilizar el aireador si hay personas, especialmente niños, o animales en los alrededores.
- P** **PERIGO** - Não ponha a trabalhar nem utilize o arejador próximo de pessoas, especialmente de crianças e de animais.



- I** **PERICOLO** - Non porre le mani o i piedi in prossimità o al di sotto delle parti rotanti. Mantenersi sempre distanti dall'apertura di scarico dell'erba. Le lame continuano a ruotare dopo aver spento il motore.
- ENG.** **DANGER** - Do not put hands or feet near or under rotating parts. Keep clear off the discharge opening at all times. The blades continues to rotate after the unit is switched off.
- F** **DANGER** - Eloigner les mains et les pieds des pièces rotatives. Ne jamais s'approcher de l'orifice de décharge. La lame continues de tourner après l'arrêt du moteur.
- D** **GEFAHR** - Achten Sie darauf, nicht mit Händen oder Füßen in die Nähe oder unter die rotierenden Teile zu geraten. Bewahren Sie stets angemessenen Abstand von der Grasauswurföffnung. Die Messer laufen auch noch nach Abschalten des Gerätes weiter.
- NL** **GEVAAR** - Plaats de handen en voeten niet in de nabijheid van of onder de roterende delen. Blijf altijd op veilige afstand van de opening voor de grasafvoer. De mesbladen blijven doordraaien nadat u de machine heeft uitgeschakeld.
- E** **PELIGRO** - No poner nunca las manos ni los pies cerca o debajo de la cuchilla. Mantenerse siempre lejos de la abertura de descarga de la hierba. Las cuchillas siguen girando después de apagar la máquina.
- P** **PERIGO** - Não colocar as mãos ou os pés nas proximidades ou debaixo das partes rotatórias. Manter-se sempre distante da abertura de descarregamento da grama. As lâminas continuam a rodar após desligar o aparelho.

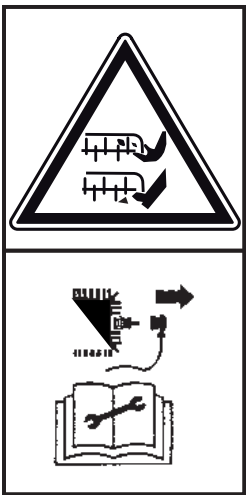

- I** **PERICOLO** - Lame da taglio affilate -Prima di effettuare la pulizia, la manutenzione o l'ispezione, accertarsi che le lame si siano fermate completamente. Scollegare il cavo della candela ed allontanarlo dalla candela stessa, in modo da evitare una messa in moto accidentale.
- ENG** **DANGER** - Sharp tines- beware of cutting fingers or toes remove spark plug lead before maintenance
- F** **DANGER** - Dents aiguisées-attention aux coupures des doigts ou des orteils debrancher le connecteur de la bougie d'allumage avant l'entretien
- D** **GEFAHR** - Scharfe Schneidmesser - vor Wartung Zündkerzenstecker ziehen.
- NL** **GEVAAR** - Scherpe snijmessen - Voor onderhoud eerst stekker van bougie loskoppelen.
- E** **PELIGRO** - Antes de efectuar la limpieza, el mantenimiento o la inspección, hay que asegurarse de que las cuchillas estén completamente paradas. Después hay que desconectar el cable de la bujía y alejarlo de la misma para evitar que el motor se pueda poner en marcha de manera accidental.
- P** **PERIGO** - Antes de efectuar qualquer operação de limpeza, manutenção ou inspeção, verifique que as lâminas estejam completamente paradas. Desligue o cabo da vela, afastando-o da vela, de modo a evitar arranques acidentais.



- I** Questo motore viene spedito privo di olio. **NON METTERE IN MOTO** prima di aver riempito il serbatoio dell'olio. **NON SUPERARE IL LIVELLO MASSIMO.** Prima di mettere in moto consultare l'allegato manuale del produttore del motore.
- ENG** The engine is shipped without oil. **DO NOT START** until the sump has been filled with oil. **DO NOT FILL OVER MAXIMUM LEVEL.** Before starting, refer to the attached motor manufacturer's manual.
- F** Ce moteur est expédié sans huile. **NE PAS METTRE EN MARCHÉ** avant d'avoir rempli le réservoir d'huile. **NE PAS DEPASSER LE NIVEAU MAXIMUM.** Avant de mettre en marche, consulter le manuel ci-joint du constructeur du moteur.
- D** Der Motor wird ohne Öl geliefert. **STARTEN SIE DEN MOTOR ERST** nach Füllen des Öltanks. **ÜBERSCHREITEN SIE NICHT DEN MAX. FÜLLSTAND.** Lesen Sie vor der Inbetriebnahme das beiliegende Handbuch des Motorenherstellers.
- NL** Deze motor wordt zonder olie verzonden. **START DE MOTOR NIET** voordat de olietank gevuld is. **OVERSCHRIJD HET MAXIMUM NIVEAU NIET.** Alvorens de motor te starten moet u het bijgevoegde handboek van de fabrikant van de motor raadplegen.
- E** Este motor se suministra sin aceite. **NO PONERLO EN MARCHA** antes de haber llenado el depósito del aceite. **NO SUPERAR EL NIVEL MÁXIMO.** Antes de poner en marcha consultar el manual adjunto del productor del motor.
- P** Este motor é expedido sem óleo. **NÃO LIGAR** antes de ter enchido o reservatório do óleo. **NÃO SUPERAR O NÍVEL MÁXIMO.** Antes de colocar em função, consultar o anexo manual do produtor do motor.

# PRECAUZIONI FONDAMENTALI DI SICUREZZA

## ADDESTRAMENTO

1. Chiunque utilizzi l'arieggiatore deve prima leggere attentamente il manuale di istruzioni e manutenzione e familiarizzarsi completamente con i comandi per un uso corretto dell'arieggiatore.
2. Non permettere l'uso dell'arieggiatore ai bambini o a persone che non siano completamente a conoscenza delle presenti istruzioni.

Specifiche norme nazionali potrebbero limitare l'età dell'utilizzatore.

3. Non mettere in moto e non utilizzare l'arieggiatore in prossimità di persone, specialmente bambini o animali.
4. Tenere presente che l'operatore o l'utilizzatore è responsabile in caso di incidenti o pericoli occorsi ad altre persone od alle loro cose.

## PREPARAZIONE

1. Durante l'utilizzo dell'arieggiatore indossare sempre scarpe robuste e pantaloni lunghi. Non operare a piedi scalzi o con sandali aperti.
2. Ispezionare accuratamente l'area in cui si intende usare l'arieggiatore e rimuovere qualsiasi oggetto che potrebbe essere proiettato dalla macchina.
3. **ATTENZIONE** - La benzina è altamente infiammabile.
  - 3.1 Conservare la benzina in contenitori specificatamente previsti per questo uso.
  - 3.2 Fare il rifornimento di benzina solo all'aperto; non fumare durante il rifornimento.
  - 3.3 Fare il rifornimento di benzina prima di mettere in moto il motore. Non togliere mai il tappo del serbatoio e non fare il rifornimento di benzina mentre il motore è in moto o a motore caldo.
  - 3.4 In caso di benzina traboccata non tentare di mettere in moto il motore ma spostare la macchina lontano dal luogo della benzina versata; evitare ogni causa di scintilla o fuoco, fino alla completa scomparsa dei vapori di benzina.

- 3.5 Richiudere il serbatoio della benzina ed i contenitori serrando con sicurezza i loro tappi.
4. Sostituire il silenziatore se difettoso o danneggiato.
5. Prima dell'uso controllare sempre visivamente che le lame, le viti di serraggio del supporto lama ed i taglienti non siano usurati o danneggiati. Sostituire le lame danneggiate o usurate assieme alle viti di serraggio.

## FUNZIONAMENTO

1. Non fare funzionare il motore in luogo chiuso o limitato dove può accumularsi il pericoloso gas monossido di carbonio contenuto nei gas di scarico.
2. Operare solamente su terreni illuminati dalla luce diurna o da una adeguata illuminazione artificiale.
3. Evitare, per quanto possibile, di utilizzare l'arieggiatore su erba bagnata.
4. Sui pendii appoggiare con sicurezza i piedi sul terreno.
5. Camminare non correre mai.
6. Sui terreni in pendenza avanzare trasversalmente, senza mai procedere verso l'alto o verso il basso.
7. Esercitare la massima precauzione su terreni in pendenza.
8. Evitare di operare su terreni con una pendenza eccessiva.
9. Usare estrema precauzione nell'invertire la marcia e nel tirare l'arieggiatore all'indietro.
10. Arrestare il motore (e quindi le lame) quando l'arieggiatore deve essere inclinato per il trasferimento, quando si attraversa un terreno diverso da prato erboso e quando l'arieggiatore viene trasportato verso e dall'area di lavoro.
11. Non utilizzare l'arieggiatore con protezioni difettose oppure senza dispositivi di sicurezza mon-

tati, come ad esempio il deflettore e/o il sacco raccogliherba

12. Non modificare le regolazioni del motore nè manomettere per mandare su di giri il motore.
13. Nella messa in moto del motore usare attenzione seguendo le istruzioni e tenendo i piedi ben lontani dalle lame.
14. Non inclinare l'arieggiatore durante la messa in moto, a meno che l'arieggiatore debba essere inclinato per l'avviamento. In questo caso non inclinare più di quanto assolutamente necessario e sollevare solo la parte lontana dall'operatore.
15. Non mettere in moto il motore stando di fronte all'apertura di scarico dell'erba.
16. Non porre le mani o i piedi in prossimità o al di sotto delle parti rotanti. Mantenersi sempre distanti dall'apertura di scarico dell'erba.
17. Non sollevare mai e non trasportare mai l'arieggiatore mentre il motore è in moto
18. Arrestare il motore e scollegare il cavo della candela:
  - 18.1 Prima di eliminare un bloccaggio o di liberare l'apertura di scarico dell'erba.
  - 18.2 Arrestare il motore ed attendere che le lame si arrestino completamente prima di rimuovere il sacco di raccolta dell'erba o di disintasare lo scarico.  
Prima di effettuare la pulizia, la manutenzione o l'ispezione, accertarsi che le lame e tutte le altre parti in movimento si siano fermate completamente. Scollegare il cavo della candela ed allontanarlo dalla candela stessa, in modo da evitare una messa in moto accidentale.
  - 18.3 Quando si colpisce un oggetto estraneo, arrestare il motore, scollegare il cavo della candela, ispezionare accuratamente l'arieggiatore alla ricerca di eventuali danni. Fare riparare i danni evidenziati prima di mettere in moto il motore; rivolgersi ad un centro assistenza specializzato.
  - 18.4 Qualora la macchina presentasse vibrazioni anormali, arrestare il motore e ricercare immediatamente la causa delle vibrazioni. Di norma, le vibrazioni segnalano la presenza di un problema.
19. Arrestare il motore:
  - 19.1 Ogni volta che si abbandona l'arieggiatore
  - 19.2 Prima di ogni rifornimento di benzina

20. Portare l'acceleratore al minimo durante lo spegnimento del motore e chiudere il rubinetto benzina (se provvisto) dopo l'arresto del motore.
21. Quando il motore è in moto mantenere la distanza di sicurezza data dal manubrio.
22. Raccomandato l'uso in modalità operativa a basso rumore e vibrazione e/o per un periodo di lavoro limitato.
23. Attenzione al livello di rumore, è raccomandato l'uso di protezioni acustiche.
24. Utilizzare sistemi di protezione individuale.
25. PERICOLO, non toccate i denti rotanti
26. Chi utilizza la macchina deve essere in condizioni psico-fisiche ottimali. Non utilizzare la macchina in condizioni di stanchezza, di malessere o sotto l'effetto dell'alcol o di droghe.

## MANUTENZIONE E DEPOSITO

1. Mantenere ben serrati tutti i dadi e le viti, in modo che la macchina sia in buone condizioni di funzionamento.
2. Non riporre mai l'arieggiatore in luogo chiuso lasciando benzina nel serbatoio, dato che i vapori di benzina possono raggiungere una fiamma libera o una fonte di scintille.
3. Attendere che il motore si raffreddi prima di riporre la macchina in uno spazio chiuso.
4. Al fine di ridurre il rischio di incendio tenere il motore, il silenziatore puliti da erba, foglie o eccesso di grasso.
5. Controllare frequentemente che il sacco raccogliherba non presenti usure o lesioni.
6. Per ragioni di sicurezza sostituire le parti usurate o danneggiate. Usare solamente pezzi di ricambio originali. Pezzi di ricambio prodotti da altri fabbricanti potrebbero adattarsi male e causare danni e pericoli.
7. Nel caso si debba svuotare il serbatoio effettuare l'operazione all'aperto.
8. Verificare o fare verificare ad un centro assistenza ad intervalli regolari, il serraggio delle lame e dei bulloni di supporto del motore.
9. La sostituzione delle lame è un'operazione impegnativa che richiede una specifica competenza oltre che delle speciali apparecchiature; soprattutto per ragioni di sicurezza questa operazione deve essere effettuata da un centro di assistenza specializzato.

# BASIC SAFETY PRECAUTIONS TRAINING

## TRAINING

1. Read the Operating and Service Instruction carefully before using the aerator. Be thoroughly familiar with its controls before any use.
2. Never allow children or people unfamiliar with these instructions to use the aerator. Local regulations may restrict the age of the operator.
3. Do not start or use the aerator when children, people, or pets are nearby.
4. Keep in mind that the operator or user is responsible for accidents or hazards occurring to other people or their property.

## PREPARATION

1. When using the aerator, always wear substantial footwear and long trousers. Do not operate the equipment when barefoot or wearing open sandals.
2. Thoroughly inspect the area where the aerator is to be used and remove all objects which may be thrown by the machine.
3. **WARNING-** Petrol is highly flammable.
  - 3.1 Store fuel in containers specifically designed for this purpose.
  - 3.2 Refuel outdoors only and do not smoke while refuelling.
  - 3.3 Add fuel before starting the engine. Never remove the cap of the fuel tank or add petrol while the engine is running or when the engine is hot.
  - 3.4 If petrol is spilled, do not attempt to start the engine but move the machine away from the area of spillage and avoid creating any source of ignition until petrol vapours have dissipated.
  - 3.5 Replace all fuel tanks and containers caps securely.
4. Replace faulty silencers.
5. Before use, always make sure visually that the

blades, the blade support fastening screws and the cutters are not worn out or damaged. Replace the blades that have been damaged or worn out along with the fastening screws.

## OPERATION

1. Do not operate the engine in a confined space where dangerous carbon monoxide fumes can collect.
2. Mow only in daylight or in good artificial light.
3. Avoid operating the aerator in wet grass, where feasible.
4. Always be sure of your footing on slopes.
5. Walk, never run.
6. Mow across the face of slopes, never up and down.
7. Exercise extreme caution when changing direction on slopes.
8. Do not mow excessively steep slopes.
9. Be very careful when reversing or pulling the aerator towards yourself.
10. Stop the motor (and thus the blades) when the aerator has to be tilted for transportation when crossing surfaces other than grass, and when transporting the aerator to and from the working area.
11. Never operate the aerator with defective guards, or without safety devices, for example deflectors and/or grass catchers.
12. Do not change the engine governor settings or overspeed the engine.
13. Start the engine carefully according to instructions and with your feet well away from blades.
14. Do not tilt the aerator when starting it, unless the aerator has to be tilted for starting. In this case, do not tilt it more than required and lift only the part

which is away from the operator.

15. Do not start the engine when standing in front of the discharge chute.
16. Do not put hands or feet near or under rotating parts. Keep clear off the discharge opening at all times.
17. Never lift carry the aerator while it is running.
18. Stop the engine and disconnect the spark plug wire:
  - 18.1 Before clearing blockages or unclogging chute.
  - 18.2 Stop the engine and wait until the blades have stopped before removing the grass catcher or unclogging chute. When cleaning, repairing, or inspecting, make sure that blades and all mowing parts have stopped. Disconnect the spark plug wire, and keep the wire away from the plug to prevent any accidental starting.
  - 18.3 After striking a foreign object, stop the engine, disconnect the spark plug wire, thoroughly inspect the aerator for any damage. Repair it before starting again. Always call specialised service centres.
  - 18.4 If the equipment should start to vibrate abnormally, stop the engine and check immediately for the cause. Vibration is generally a warning of trouble.
19. Stop the engine.
  - 19.1 Whenever you leave the aerator
  - 19.2 Before refuelling.
20. Reduce the throttle setting during engine shut down and, if the engine is provided with a shut-off valve, turn the fuel off at the conclusion of mowing.
21. When the motor is running the safety distance, given by the handle, must always be maintained.
22. We recommend the use at low noise and vibration mode for a short time
23. Be aware of the noise level, we recommend the use of ear protections
24. Use individual protection devices
25. DANGER, do not touch the pivoting teeth

26. The user must be in good psychological and physical conditions. Do not use the machine while being tired or under alcohol/drug influence.

## MAINTENANCE AND STORAGE

1. Keep all nuts, bolts and screws tight to be sure the equipment is in a safe working condition.
2. Never store it with gasoline in the tank inside a building where fumes may reach an open flame or spark.
3. Allow the engine to cool before storing in any enclosures.
4. To reduce fire hazard, keep the engine and the silencer free of grass, leaves, or excessive grease.
5. Check the grass catcher frequently for wear or deterioration.
6. Replace worn or damaged parts for safety. Use only original spare parts. Parts not produced by manufacturer may cause poor fit and possible injury.
7. If the fuel tanks has to be drained, this should be done outdoors.
8. Regularly check or have a service centre check the tightening of blades and bolts that support the motor.
9. Blade replacement is a complicated operation which involves specific competence as well as special equipment. For safety reasons, this operation must be carried out by a specialised technical assistance centre.



# PRECAUTIONS DE BASE POUR LA SECURITE

## FORMATION

1. Lire soigneusement la notice d'emploi et d'entretien de l'aérateur à gazon. Se familiariser complètement avec le fonctionnement de ses commandes.
2. Ne pas permettre aux enfants d'utiliser l'aérateur à gazon, ni à des personnes ne connaissant pas à fond les instructions.  
Des normes nationales spécifiques pourraient limiter l'âge de l'utilisateur.
3. Ne pas mettre en marche et ne pas utiliser l'aérateur quand des enfants ou des personnes, ou des animaux se trouvent à proximité.
4. Ne pas oublier que l'opérateur ou l'utilisateur est responsable en cas de risques ou d'accidents survenus à des tierces personnes ou à des choses appartenant à ces dernières.

## PREPARATION

1. Durant l'utilisation de l'aérateur à gazon, porter toujours des chaussures robustes et des pantalons longs. Ne pas travailler pieds nus ou avec des sandales ouvertes.
2. Inspecter méticuleusement la zone où l'on entend utiliser l'aérateur à gazon et la débarrasser de tout objet qui pourrait être projeté par la machine.
3. **ATTENTION**-L'essence est hautement inflammable.
  - 3.1 Conserver l'essence dans conteneurs spécialement conçus à cet effet.
  - 3.2 Ne remplir le réservoir d'essence qu'en plein air et ne pas fumer durant cette opération.
  - 3.3 Remplir le réservoir d'essence avant de mettre le moteur en marche. Ne jamais enlever le bouchon du réservoir et ne pas remplir d'essence quand le moteur est en marche ou encore chaud.
  - 3.4 Si de l'essence a débordé, ne pas essayer de mettre le moteur en marche, mais déplacer le scarificateur loin de l'endroit où l'essence a été renversée; éviter toute cause d'étincelle ou de feu jusqu'à la disparition complète des vapeurs d'essence.

- 3.5 Refermer les réservoirs de l'essence et les conteneurs en serrant leurs bouchons de façon sûre.
4. Si le silencieux est défectueux ou endommagé, le remplacer.
5. Avant d'utiliser l'aérateur à gazon, contrôler toujours visuellement que les lames, les vis de serrage du support de la lame et les tranchants ne sont ni usés ni abîmés. Remplacer les lames abîmées ou usées et leurs vis de serrage.

## FONCTIONNEMENT

1. Ne pas faire marcher le moteurs dans un endroit fermé ou exigu pour ne pas provoquer d'accumulation d'oxyde de carbone, un gaz dangereux contenu dans le gaz d'échappement.
2. Scarifier seulement quand il fait jour ou si l'éclairage est suffisant.
3. Eviter, autant que possible, d'utiliser l'aérateur à gazon sur de l'herbe mouillée.
4. Sur les pentes, poser les pieds sur le terrain de façon sûre.
5. Ne jamais courir, marcher.
6. Scarifier en travers sur les pentes; jamais de bas en haut et inversement.
7. Sur les pentes, faire preuve d'extrême prudence pour changer de direction.
8. Ne pas scarifier sur des pentes excessivement abruptes.
9. Faire attention lorsqu'on fait demi-tour et lorsqu'on tire l'aérateur vers l'arrière.
10. Arrêter le moteur (et donc les lames) quand l'aérateur doit être incliné pour le déplacer, quand on traverse un terrain n'étant pas une pelouse et quand on transporte l'aérateur vers la zone de travail ou loin de celle-ci.
11. Ne pas utiliser l'aérateur avec des protections défectueuses ou sans les dispositifs de sécurité montés, tels que par exemple le déflecteur et/ou le sac.

- 12.** Ne pas modifier les réglages du régulateur du moteur ni faire fonctionner le moteur en sursrégime.
- 13.** Lors de la mise en marche du moteur être prudent et suivre les instructions, en gardant les pieds bien loin de la lame.
- 14.** Ne pas incliner l'aérateur au moment de la mise en marche, sauf si la machine doit être inclinée pour le démarrage. Dans ce cas, ne pas incliner plus que ce qui est absolument nécessaire et ne soulever que la partie la plus éloignée de l'opérateur.
- 15.** Ne pas mettre le moteur en marche en restant devant l'ouverture de sortie de l'herbe.
- 16.** Eloigner les mains et les pieds des pièces rotatives. Ne jamais s'approcher de l'orifice de décharge.
- 17.** Ne jamais soulever et ne jamais transporter l'aérateur à gazon avec le moteur en marche.
- 18.** Arrêter le moteur et débrancher le fil de la bougie:
- 18.1** Avant d'éliminer un blocage ou de libérer l'ouverture de sortie de l'herbe.
- 18.2** Arrêter le moteur et attendre que les lames soient complètement à l'arrêt avant d'enlever le sac ou de déboucher la goulotte. Vérifier que les lames et toutes les pièces en mouvement soient arrêtées avant de nettoyer, réparer ou inspecter l'aérateur. Déconnecter le câble de la bougie et le maintenir loin pour éviter une mise en marche accidentelle de l'aérateur.
- 18.3** Si un objet a été heurté, arrêter le moteur, déconnecter le câble de la bougie, inspecter complètement l'aérateur pour déceler toute trace d'endommagement et réparer les dommages avant de remettre en marche l'aérateur et l'utiliser. Ne s'adresser qu'à des centres spécialisés.
- 18.4** Si le scarificateur vibre de manière anormale, arrêter le moteur et rechercher immédiatement la cause. Les vibrations annoncent généralement une panne.
- 19.** Arrêter le moteur:
- 19.1** Chaque fois que l'on quitte l'aérateur à gazon:
- 19.2** Avant chaque plein d'essence.
- 20.** Mettre l'accélérateur au ralenti durant l'arrêt du moteur et fermer le robinet de l'essence (s'il est prévu) après l'arrêt du moteur.
- 21.** Lorsque le moteur tourne, garder la distance de sécurité qui est donnée par le guidon.
- 22.** Nous recommandons l'usage en modalité bas bruit et vibration pour une période limitée.
- 23.** Faire attention au niveau du bruit, nous recommandons l'usage de protections de l'ouïe
- 24.** N'utiliser que des systèmes de protection individuelle
- 25.** DANGER, ne pas toucher les dents pivotants
- 26.** La personne qui utilise la machine doit être en bon état psycho-physique

## ENTRETIEN ET REMISAGE

1. Veiller à ce que tous les écrous, boulons et vis soient serrés pour être sûr que le scarificateur puisse être utilisées sans danger.
2. S'il reste de l'essence dans le réservoir de la machine, ne jamais la placer à l'intérieur d'un bâtiment, ou un endroit où les vapeurs risqueraient d'être au contact de flammes ou d'étincelles.
3. Laisser refroidir le moteur avant de remiser le scarificateur dans un endroit fermé.
4. A fin de réduire les risques d'incendie, nettoyer le moteur et le silencieux de toute présence d'herbe, de feuilles ou d'excès de graisse.
5. Contrôler fréquemment que le sac n'est ni usé ni abîmé.
6. Pour des raisons de sécurité, remplacer les pièces usées ou endommagées. N'utilisez que des pièces de rechange fournies par le fabricant du produit. D'autres pièces pourraient ne pas s'ajuster correctement et causer des blessures.
7. Lorsqu'on doit vider le réservoir, effectuer cette opération en plein air.
8. Vérifier ou faire vérifier à un centre spécialisé fréquemment que les boulons de montage du moteur et des lames soient correctement serrés.
9. Le remplacement de la lame, est un opération délicate qui nécessite une qualification spécifique ainsi qu'un équipement spécial; notamment pour des raison de sécurité cette opération doit être effectuées par un centre d'entretien agréé.

# GRUNDSÄTZLICHE SICHERHEITSVORKEHRUNGEN

## MACHEN SIE SICH MIT DER MASCHINE VERTRAUT

1. Jeder, der den Vertikutierer benutzt, muss zunächst sorgfältig die Betriebs- und Wartungsanleitung durchlesen und sich für einen korrekten Gebrauch mit allen Bedienungsteilen vertraut machen.
2. Den Vertikutierer nie von Kindern unter 16 Jahren oder von Personen, die nicht vollständig über die vorliegenden Anweisungen informiert sind, benutzen lassen.  
In einigen Staaten kann das Mindestalter des Benutzers anders festgelegt sein.
3. Den Vertikutierer nicht in Betrieb setzen, wenn sich in der Nähe Personen und insbesondere Kinder aufhalten.
4. Beachten Sie, daß der Benutzer im Falle von Gefahren und Unfällen gegenüber anderen Personen und deren Sachen verantwortlich ist.

## VON INBETRIEBNAHME

1. Während der Benutzung des Vertikutierers stets festes Schuhwerk und lange Hosen tragen. Den Vertikutierer nicht barfuss oder mit Sandalen bedienen.
2. Kontrollieren Sie gründlich den Arbeitsbereich und entfernen Sie alle Gegenstände, die vom Vertikutierer fortgeschleudert werden könnten.
3. **WICHTIG** - Benzin ist leicht entflammbar.
  - 3.1 Das Benzin in speziellen, hierfür vorgesehenen Behältern aufbewahren.
  - 3.2 Den Tank nur im Freien auffüllen und während des Einfüllens nicht rauchen.
  - 3.3 Den Tank auffüllen, bevor der Motor angelassen wird. Öffnen Sie niemals den Tankdeckel und füllen Sie niemals Benzin ein, während der Motor läuft bzw. noch heiß ist.
  - 3.4 Wurde Benzin verschüttet, nicht versuchen, den Motor anzulassen, sondern den Rasenmäher von der Stelle mit dem verschütteten Benzin entfernen; bis zum völligen Verschwinden der Benzindämpfe jede Funkenbildung bzw. offenes Feuer vermeiden.
  - 3.5 Benzintank und -behälter fest durch Anziehen der Deckel verschließen.
4. Den Schalldämpfer ersetzen, wenn er defekt oder beschädigt ist.

5. Vor dem Vertikutieren stets durch Sichtkontrolle überprüfen, dass die Messer, die Befestigungsschrauben des Messerträgers und die Schneidkanten nicht abgenutzt oder beschädigt sind. Schadhafte oder abgenutzte Messer gemeinsam mit den Befestigungsschrauben ersetzen.

## INBETRIEBNAHME

1. Lassen Sie den Motor nicht an einem geschlossenen oder umgrenzten Ort laufen, an dem sich das gefährliche, in den Auspuffgasen enthaltene Kohlenmonoxid ansammeln kann.
2. Nur auf Flächen arbeiten, die durch Tageslicht oder ausreichendes künstliches Licht beleuchtet sind.
3. Nach Möglichkeit den Vertikutierer nicht auf nassem Gras verwenden.
4. Beim Mähen auf Abhängen die Füße stets fest auf dem Boden aufsetzen.
5. Beim Mähen gehen, nie laufen.
6. Auf Abhängen stets quer zum Hang mähen, nie bergauf oder bergab.
7. Beim Richtungswechsel an Hängen äußerst vorsichtig vorgehen.
8. Nicht an zu steilen Hängen mähen.
9. Bei Umkehrung der Vertikutierrichtung und beim Ziehen des Vertikutierers nach hinten ist größte Vorsicht geboten.
10. Den Motor (und damit die Messer) ausschalten, wenn der Vertikutierer zum Transport angehoben werden muss, wenn ein Gelände überquert wird, das nicht aus Rasen besteht, und wenn der Vertikutierer zum und vom Arbeitsbereich transportiert wird.
11. Den Vertikutierer nicht benutzen, wenn die Schutzabdeckungen schadhafte bzw. die Sicherheitsvorrichtungen wie der Deflektor und/oder der Grasfangsack nicht montiert sind.
12. Die Motoreinstellung nicht verändern und die Drehzahl des Motors nicht durch Manipulierung desselben erhöhen.
13. Beim Anlassen des Motors ist Vorsicht geboten: Die Anleitungen beachten und die Füße in sicherem Abstand von den Messern halten.

- 14.** Während des Anlassens den Vertikutierer nicht neigen, es sei denn, dies wäre zum Anlassen selbst erforderlich. In diesem Fall den Vertikutierer nicht stärker neigen, als notwendig, und nur den vom Bediener weiter entfernten Teil anheben.
- 15.** Stellen Sie sich beim Anlassen des Motors nicht vor die Grasauswurföffnung.
- 16.** Achten Sie darauf, nicht mit Händen oder Füßen in die Nähe oder unter die rotierenden Teile zu geraten. Bewahren Sie stets angemessenen Abstand von der Grasauswurföffnung.
- 17.** Den Vertikutierer nie mit laufendem Motor anheben oder transportieren.
- 18.** Den Motor abstellen und das Zündkabel von der Zündkerze abtrennen.
- 18.1** Vor der Entfernung eines Hindernisses oder der Freiräumung der Grasauswurföffnung.
- 18.2** Den Motor abstellen und abwarten, bis die Messer vollkommen zum Stillstand gekommen sind, bevor der Grasfangsack entfernt oder die Auswurföffnung freigeräumt wird. Vor der Ausführung von Reinigungs- oder Wartungsarbeiten bzw. der Inspektion ist sicherzustellen, dass die Messer und alle anderen Bewegungsteile vollkommen zum Stillstand gekommen sind. Das Zündkabel abtrennen und von der Zündkerze entfernen, um ein versehentliches Anlassen zu vermeiden.
- 18.3** Stößt der Vertikutierer auf einen Fremdkörper, den Motor abstellen, das Zündkabel von der Zündkerze lösen und den Vertikutierer gründlich auf eventuelle Beschädigungen untersuchen. Eventuell festgestellte Schäden reparieren lassen, bevor der Vertikutierer wieder in Betrieb gesetzt wird; wenden Sie sich hierzu an eine autorisierte Kundendienststelle.
- 18.4** Sollte der Rasenmäher übermäßig vibrieren, den Motor abstellen und sofort die Ursache suchen. Starkes Vibrieren ist in der Regel ein Hinweis auf eine Störung.
- 19.** In folgenden Fällen den Motor abstellen:
- 19.1** Jedes Mal, wenn der Vertikutierer unbeaufsichtigt gelassen wird
- 19.2** Vor jeder Benzineinfüllung
- 20.** Beim Abstellen des Motors den Gashebel auf den Leerlauf einstellen und das Benzinventil (falls vorhanden) nach dem Stillstand des Motors schließen.
- 21.** Der durch die Führungsholme gegebene Sicherheitsabstand ist stets einzuhalten.

- 22.** Es wird der Gebrauch im Betriebsmodus mit geringem Geräusch und Vibration und/oder für einen begrenzten Arbeitszeitraum empfohlen.
- 23.** Auf den Geräuschpegel achten, es wird die Verwendung von Gehörschutz empfohlen.
- 24.** Persönliche Schutzsysteme verwenden.
- 25.** GEFÄHR, nicht die rotierenden Zähne berühren
- 26.** Der Bediener der Maschine muss in einem optimalen psycho-physischen Zustand sein. Die Maschine nicht bei Müdigkeit, Unwohlsein oder unter Alkohol- und Drogeneinwirkung verwenden.

## WARTUNG UND LAGERUNG

1. Alle Muttern und Schrauben müssen stets fest angezogen sein, damit der Rasenmäher stets einwandfrei funktionstüchtig ist.
2. Den Vertikutierer nie in einem geschlossenen Raum verwahren, wenn sich Benzin im Tank befindet. Die Benzindämpfe könnten eine offene Flamme oder eine funkenenerzeugende Quelle erreichen.
3. Warten Sie vor der Verwahrung in einem geschlossenen Raum das Auskühlen des Rasenmähers ab.
4. Zur Reduzierung der Brandgefahr den Motor und den Schalldämpfer von Gras, Laub oder überschüssigem Fett freihalten.
5. Kontrollieren Sie häufig den Grasfangsack auf Abnutzung oder Beschädigungen.
6. Aus Sicherheitsgründen die abgenutzten oder beschädigten Teile sofort ersetzen. Verwenden Sie nur Original-Ersatzteile. Ersatzteile anderer Hersteller könnten Passungsprobleme aufweisen und Schäden bzw. Gefahren verursachen.
7. Eine eventuelle Entleerung des Tanks nur im Freien vornehmen.
8. In regelmäßigen Abständen die Befestigung der Messer und der Motorhalterungs-Mutterschrauben kontrollieren.
9. Das Schärfen und das Auswuchten des Messers, sowie das Wechseln sind Arbeiten, die geschultes Fachpersonal und Spezialwerkzeug erfordern. Aus Sicherheitsgründen sollten diese Arbeiten immer bei einer autorisierten Kundendienststelle durchgeführt werden.

# BASISREGELS VOOR UW VEILIGHEID

## ALGEMEEN

1. Alle personen die de ventilatiemachine gebruiken, dienen eerst de handleiding voor gebruik en onderhoud zorgvuldig door te lezen om volledig vertrouwd te raken met de instructies voor een correct gebruik ervan.
2. Het gebruik van de ventilatiemachine niet toe staan aan kinderen of aan personen die niet volledig op de hoogte zijn van de instructies uit deze handleiding.  
Specifieke nationale voorschriften zouden de minimumleeftijd van de gebruiker kunnen bepalen.
3. De ventilatiemachine niet starten of gebruiken in de nabijheid van personen, met name van kinderen en dieren.
4. Denk eraan dat de bediener of de gebruiker aansprakelijk gesteld wordt in het geval dat men gevaarlijke situaties of ongelukken veroorzaakt waarbij andere personen of hun eigendommen zijn betrokken.

## VOORBEREIDING

1. Gedurende het gebruik van de ventilatiemachine dient u altijd stevige schoenen en een lange broek te dragen. De machine niet gebruiken als u op blote voeten loopt of open sandalen draagt.
2. Het gebied waar u de ventilatiemachine wilt gebruiken nauwkeurig inspecteren en alle voorwerpen verwijderen die in de machine terecht zouden kunnen komen.
3. **LET OP:** De benzine is uiterst ontvlambaar.
  - 3.1 Bewaar de benzine in tanks die hier speciaal voor bedoeld zijn.
  - 3.2 Het bijvullen van benzine dient uitsluitend in de open lucht plaats te vinden. Gedurende het bijvullen niet roken.
  - 3.3 Vul benzine bij voordat U de motor start. Bij een draaiende of nog warme motor nooit de dop van de tank halen en nooit benzine bijvullen.
  - 3.4 Als er benzine is overgestroomd de motor niet starten, maar de machine ver van de plaats brengen waar de benzine is gemorst; zorg ervoor dat er zich, zolang de benzine niet volledig

verdampt is, op geen enkele wijze vonken of vlammen kunnen vormen.

- 3.5 Doe de doppen weer op de benzinetank en op de bewaartank en draai deze stevig vast.
4. Vervang de geluidsdemper indien deze gebreken of beschadigingen vertoont.
5. Altijd een controle verrichten, voordat u de machine in gebruik neemt, om na te gaan of de mesbladen, de bevestigingsschroeven van de mesbladhouder en de snijkanten niet versleten of beschadigd zijn. De versleten of beschadigde mesbladen en de bevestigingsschroeven vervangen.

## WERKING

1. Laat de motor nooit draaien in een afgesloten of kleine ruimte, waar het uitlaatgas bevindt zich kan verzamelen.
2. Werk alleen bij voldoende daglicht of bij voldoende kunstverlichting.
3. De ventilatiemachine zo min mogelijk op nat gras gebruiken.
4. Op hellend terrein in Uw voeten steeds stevig neerzetten.
5. Rusting lopen, nooit rennen.
6. Op hellende terreinen in de richting dwars op de helling bewegen en nooit naar boven of naar beneden.
7. Wees uiterst voorzichtig op het moment dat u van richting moet veranderen op hellende terreinen.
8. Vermijd het werken op terreinen met een te sterke helling.
9. Oppassen bij het veranderen van de rijrichting en het achteruit trekken van de ventilatiemachine.
10. De motor (en dus de mesbladen) tot stilstand brengen wanneer de ventilatiemachine gekanteld moet worden voor verplaatsing, voor het oversteken van een terrein dat geen grasveld is, of wanneer de ventilatiemachine van en naar het werkterrein moet worden gebracht.
11. De ventilatiemachine niet gebruiken wanneer de beschermingen defect zijn, of zonder de veiligheidsdelen, zoals bijvoorbeeld de deflector en/of de grasopvangzak.
12. Verander niets aan de afstelling van de motor en probeer niet handmatig het toerental van de motor te verhogen.

- 13.** Bij het starten van de motor altijd goed opletten en de instructies opvolgen. Uw voeten uit de buurt van de mesbladen houden.
- 14.** De ventilatiemachine niet kantelen tijdens de inwerkingstelling, tenzij dit voor het starten nodig is. In dit geval de machine niet schuiner houden dan strikt noodzakelijk is en alleen het gedeelte omhoog tillen dat ver van de gebruiker verwijderd is.
- 15.** Start de motor niet wanneer U zich tegenover de afvoeropening van het gras bevindt.
- 16.** Plaats de handen en voeten niet in de nabijheid van of onder de roterende delen. Blijf altijd op veilige afstand van de opening voor de grasafvoer.
- 17.** De ventilatiemachine nooit optillen en vervoeren met een draaiende motor.
- 18.** Stop de motor en maak de bougiekables los.
- 18.1** Alvorens een obstakel te verwijderen of de afvoeropening voor het gras vrij te maken.
- 18.2** De motor uitschakelen en wachten tot de mesbladen volledig tot stilstand zijn gekomen alvorens de opvangzak voor het gras te verwijderen, of de verstopping van de grasafvoer ongedaan te maken.  
Alvorens de machine schoon te maken of onderhoud of reparaties uit te voeren, controleren of de mesbladen en alle andere bewegende delen volledig tot stilstand zijn gekomen.  
De bougiekabel loskoppelen en bij de bougie weghouden om een ongewenste inschakeling van de machine te voorkomen.
- 18.3** Bij het treffen van een vreemd voorwerp, de motor uitschakelen en de bougiekabel loskoppelen. De ventilatiemachine nauwkeurig nakijken om eventuele schade op te sporen. De eventuele schade laten verhelpen bij een gespecialiseerd servicecentrum alvorens de motor weer aan te zetten.
- 18.4** Indien de machine abnormale trillingen vertoont, de motor uitschakelen en de oorzaak van de Trillingen proberen te achterhalen. Normaal gesproken duiden de trillingen op een probleem.
- 19.** Stop de motor:
- 19.1** Wanneer men de ventilatiemachine onbeheerd achterlaat:
- 19.2** Voor het bijvullen van de benzine .
- 20.** Zet bij het uitzetten van de motor de versnelling op het minimum en sluit na het stoppen van de Motor de benzinekraan (indien aanwezig).
- 21.** Wanneer de motor aan staat, dient men de gegeven veiligheidsafstand van het stuur in acht te nemen.
- 22.** Het gebruik in operationele modaliteit op laag geluid en vibratie en/of een beperkte werkperiode wordt aanbevolen.
- 23.** Let op het geluidsniveau, het gebruik van gehoorbescherming wordt aanbevolen.
- 24.** Gebruik individuele beschermingsystemen.
- 25.** GEVAAR, de draaiende tanden niet aanraken
- 26.** Wie de machine gebruikt moet mentaal en lichamelijk in uitstekende condities verkeren. De machine niet gebruiken wanneer u moe bent of zich niet optimaal voelt of onder invloed van alcohol of drugs bent.

## ONDERHOUD

- Zorg ervoor dat alle schroeven en moeren goed aangedraaid zijn, om een goede functionering van de machine te waarborgen.
- De ventilatiemachine nooit opbergen in een gesloten ruimte terwijl er nog benzine in de tank zit, aangezien de benzinedampen in aanraking kunnen komen met een vlam of een vonk.
- Watch tot de motor is afgekoeld alvorens de machine in een gesloten ruimte weg te bergen.
- Om brandgevaar te vermijden, de motor en de geluidsdemper altijd schoon houden door gras, bladeren of een teveel aan vet te verwijderen.
- Controleer regelmatig of de grasopvangzak niet versleten of beschadigd is.
- Om veiligheidsredenen dient men versleten of of beschadigde delen altijd onmiddellijk te vervangen. Gebruik uitsluitend originele vervangingsonderdelen. Vervangingsonderdelen die zijn geproduceerd door andere fabrikanten zouden slecht kunnen passen en gevaarlijke situaties of schade op kunnen leveren.
- Indien men de benzinetank moet legen, dit in de open lucht doen.
- Regelmatig controleren (of door een servicecentrum laten controleren), of de mesbladen en de bouten van de motorhouder goed bevestigd zijn.
- Het bijlijpen en uitbalanceren van het snijblad, evenals de hiervoor noodzakelijke montage en demontage, zijn gecompliceerde operaties die een specifieke vaardigheden en speciale apparatuur vereisen; met name om redenen van veiligheid moeten deze handelingen altijd worden uitgevoerd door een gespecialiseerd servicecentrum.

# PRECAUCIONES FUNDAMENTALES DE SEGURIDAD

## ADVERTENCIAS

1. Cualquier persona, antes de utilizar el aireador, tiene que leer atentamente el presente manual de instrucciones y mantenimiento y familiarizarse bien con los mandos. Sólo así se puede garantizar un empleo correcto del aireador.
2. Está absolutamente prohibido que los niños o cualquier persona que desconozca las presentes instrucciones utilice el aireador.  
  
Las normativas específicas de cada país pueden establecer los límites de edad del usuario.
3. No poner en marcha ni utilizar el aireador si hay personas, especialmente niños, o animales en los alrededores.
4. Se recuerda que el operator o el usuario es responsable en caso de que se produzcan situaciones de peligro o accidentes de personas o cosas.

## PREPARACION

1. Durante el uso del aireador hay que llevar siempre zapatos robustos y pantalones largos. No trabajar nunca con los pies descalzos o con sandalias abiertas.
2. Inspeccionar esmeradamente el área en la cual se desea utilizar el aireador y quitar todos los objetos que puedan ser tomados y lanzados por la máquina.
3. **ATENCION** - La gasolina es muy inflamable.
  - 3.1 Guardar la gasolina en contenedores especiales para este uso.
  - 3.2 Efectuar el abastecimiento de gasolina sólo al aire libre. No fumar durante esta operación.
  - 3.3 Antes de poner en marcha el motor, controlar el nivel de gasolina y, si es necesario, restablecerlo. No quitar nunca el tapón del depósito ni efectuar el abastecimiento con el motor en marcha o todavía caliente.
  - 3.4 Si se ha demarrado gasolina, no hay que intentar poner en marcha el motor sino que se tiene que desplazar la máquina lejos del lugar donde se ha demarrado la gasolina. No utilizar nada que pueda provocar chispas o fuego hasta que hayan desaparecido por completo los vapores de la

gasolina.

- 3.5 Cerrar el depósito de gasolina y los contenedores apretando fuertemente los tapones.
4. Cambiar el silenciador si se encuentra defectuoso o se ha dañado.
5. Antes de usar el aireador, controlar visualmente que las cuchillas, los tornillos de sujeción del soporte cuchilla y los filos cortantes no estén gastados o dañados. Cambiar las cuchillas dañadas o gastadas junto con los tornillos de sujeción.

## FUNCIONAMIENTO

1. No hacer funcionar nunca el motor en lugares cerrados o poco ventilados donde pueda acumularse el monóxido de carbono contenido en los gases de escape ya que es peligroso.
2. Trabajar solamente en terrenos iluminados por la luz del sol o con un adecuada iluminación artificial.
3. Siempre que sea posible, evitar el uso del aireador sobre césped mojado.
4. En los terrenos con pendientes, apoyar firmemente los pise sobre el suelo.
5. Cuando se utilice el cortacésped no se tiene que correr nunca sino que siempre haya que caminar.
6. En terrenos incliandos, avanzar transversalmente: no avanzar nunca perpendicularmente, es decir, hacia arriba o hacia abajo
7. En estos casos, hay que tomar las máximas precauciones al cambiar de dirección.
8. Se desaconseja trabajar en terrenos con una pendiente excesiva.
9. Tomar las máximas precauciones al invertir la marcha del aireador o al arrastrarlo hacia atrás.
10. Detener el motor (y, por tanto, las cuchillas) cuando se tenga que inclinar el aireador para su transporte, cuando se atravesase un terreno que no sea un prado de césped o cuando se transporte el aireador de o hacia el área de trabajo.
11. No utilizar el aireador con las protecciones defectuosas o sin los dispositivos de seguridad montados, como, por ejemplo, el deflector y/o la bolsa de recogida del césped.

12. No modificar las regulaciones del motor ni hacer operaciones indebidas para aumentar las revoluciones del mismo.
  13. Prestar mucha atención durante la puesta en marcha del motor, seguir las instrucciones y mantener los pies alejados de las cuchillas.
  14. No inclinar el aireador durante la puesta en marcha a no ser que el aireador tenga que estar inclinado para ello. En este caso, no inclinarlo más de lo estrictamente necesario y levantar solamente la parte más alejada del operador.
  15. No poner en marcha el motor estando delante de la apertura de descarga del césped.
  16. No poner nunca las manos ni los pies cerca o debajo de la cuchilla. Mantenerse siempre lejos de la abertura de descarga de la hierba.
  17. No levantar ni transportar NUNCA el aireador con el motor en marcha.
  18. Detener el motor y desconectar el cable de la bujía:
    - 18.1 Antes de eliminar un bloqueo o de abrir la abertura de descarga del césped.
    - 18.2 Detener el motor y esperar que las cuchillas se paren completamente antes de quitar la bolsa de recogida de la hierba o desatascar la descarga. Antes de efectuar la limpieza, el mantenimiento o la inspección, hay que asegurarse de que las cuchillas y todas las demás piezas en movimiento estén completamente paradas. Después hay que desconectar el cable de la bujía y alejarlo de la misma para evitar que el motor se pueda poner en marcha de manera accidental.
    - 18.3 Cuando se choque contra un objeto extraño, hay que detener inmediatamente el motor, desconectar el cable de la bujía e inspeccionar con esmero el aireador para descubrir si se han producido averías. Si así fuera, antes de poner en marcha el motor, hay que reparar todos los daños. Para ello, dirigirse a un centro de asistencia especializado.
    - 18.4 Siempre que la máquina vibre de manera anormal, hay que detener el motor y buscar enseguida las causas de las vibraciones. Normalmente, si el cortacésped vibra, significa que hay una avería.
  19. Detener el motor:
    - 19.1 Cada vez que se deja sin vigilancia el aireador.
    - 19.2 Antes de poner gasolina.
  20. Poner el acelerador al mínimo cuando se detiene el motor y cerrar la llave de paso de la gasolina (si se ha previsto) después de haber apagado el motor.
  21. Cuando el motor está en marcha, respetar la distancia de seguridad determinada por la empuñadura.
  22. Se recomienda que se utilice de modo operativo poco ruidoso y de poca vibración y/o durante un período limitado de trabajo.
  23. Ponga atención al nivel de ruido, se recomienda el empleo de protecciones acústicas.
  24. Utilice sistemas de dispositivos de protección personal.
  25. PELIGRO, no toque los dientes giratorios.
  26. Quien utiliza la máquina tiene que estar en óptima condición psicofísica. No utilice la máquina por si está cansado, siente un malestar o está bajo el efecto de alcohol o drogas.
- ## MANTENIMIENTO Y APARCAMIENTO
1. Mantener bien apretadas todas las tuercas y tornillos de manera que la máquina trabaje en buenas condiciones.
  2. No guardar nunca el aireador en un lugar cerrado dejando gasolina en el depósito ya que los vapores de la gasolina pueden alcanzar una llama libre o una fuente de chispas.
  3. Esperar que el motor se haya enfriado antes de guardar la máquina en un lugar cerrado.
  4. Para reducir el peligro de incendios, mantener el motor y el silenciador perfectamente limpios, sin césped, hojas o exceso de grasa.
  5. Controlar con frecuencia que la bolsa de recogida del césped no esté desgastada o dañada.
  6. Cambiar, por razones de seguridad, las pizeas desgastadas o dañadas. Usar solamente piezas de recambio originales. Piezas de recambio de otros fabricantes podrían adaptarse mal y provocar daños o situaciones de peligro.
  7. Si es necesario vaciar el depósito, hacerlo al aire libre.
  8. Controlar, o hacer controlar por un centro de asistencia, el apretado de las cuchillas y de los pernos de soporte del motor.
  9. La sustitución de las cuchillas es un operación complicada que requiere una competencia específica y, además, equipos especiales; sobre todo por razones de seguridad, esta operación debe ser realizada por un centro de asistencia técnica especializado.



# PRECAUÇÕES FUNDAMENTAIS DE SEGURANÇA

## ADESTRAMENTO

1. Antes de usar arejador leia atentamente o manual de instruções e manutenção e familiarize completamente com os comandos para usar correctamente o arejador.
2. Não consinta o uso do arejador a crianças ou a pessoas que não tenham conhecimento completo destas instruções.  
Normas nacionais específicas podem limitar a idade do utilizador.
3. Nunca ponha a trabalhar nem utilize o arejador próximo de pessoas, especialmente de crianças e de animais.
4. Lembrar-se de que o operador ou utilizador è responsável em caso de acidentes ou perigos. Acontecidos à outras pessoas ou às coisas delas.

## PREPARAÇÃO

1. Durante a utilização do arejador use sempre sapatos robustos e calças compridas. Não trabalhe com os pés descalços ou usando sandálias abertas.
2. Inspeccione cuidadosamente a área na qual deseja usar o arejador e remova qualquer objeto que possa ser arremessado pela máquina.
3. **ATENÇÃO**- A gasolina è altamente inflamável.
  - 3.1 Conservar a gasolina em recipientes especificamente previstos para esta finalidade.
  - 3.2 Efetuar o abastecimento de gasolina só em lugar ao aberto. Não fumar durante o abastecimento.
  - 3.3 Efetuar o abastecimento de gasolina antes de colocar o motor em funcionamento. Não retirar nunca a tampa do tanque e nem efetuar o abastecimento de gasolina enquanto o motor estiver em funcionamento ou ainda com o motor quente.
  - 3.4 No caso de vazão da gasolina não tente colocar em funcionamento o motor mas bem sim, deslocar a máquina para longe do lugar onde a gasolina derramou; evitar qualquer causa de faísca ou fogo, até que não desapareça completamente os vapores da gasolina.
  - 3.5 Fechar os tanques de gasolina e os recipientes, apertando com energia as tampas dos mesmos.
4. Subsstituir o silenciador se for defeituoso ou estiver danificando.
5. Antes de usar o aparelho verifique sempre visualmente que as lâminas, os parafusos de aperto do suporte da lâmina e os cortantes não esteja consumidos ou danificados. Substitua as lâminas danificadas ou consumidas juntamente com os parafusos de fixação.

## FUNCIONAMENTO

1. Não por a motor a funcionar em lugar fechado ou limitado, onde possa acumular-se o perigoso gás monóxido de carbônio contido nos gases de escapamento.
2. Trabalhar só em terrenos iluminados pela luz diurna ou por uma adequada iluminação artificial.
3. Se possível, evite usar o arejador com a relva molhada.
4. Em terrenos em pendência, apoiar os pés com segurança sobre o terreno.
5. Caminhar, não correr nunca.
6. Sobre terrenos em pendência avançar transversalmente, sem nunca proceder para o lado de cima ou para baixo.
7. Exercitar a máxima precaução no momento de trocar a direção quando estiver cortando sobre terrenos em pendência.
8. Evitar de trabalhar sobre terrenos com uma pendência excessiva.
9. Preste muita atenção quanto tiver que inverter a marcha e a puxar o arejador para trás.
10. Pare o motor (e a lâmina também) no caso em que o arejador deva ser inclinado para a sua transferência, quando atravessa um terreno que não seja arrelvado, ou durante o transporte do arejador.
11. Nunca use o arejador com protecções defeituosas ou sem dispositivos de segurança montados como, por exemplo, o deflector e/ou o saco de recolha da relva.
12. Não modificar as regulações do motor e tampouco efetuar alterações no motor para aumentar as rotações.

13. Durante o arranque do motor preste atenção e siga as instruções de uso, mantendo os pés fora do alcance das lâminas.
14. Se possível não incline o arejador durante o arranque. No caso em que o arranque tenha de ser feito com o aparelho inclinado, levantar só a parte distante do operador.
15. Não colocar a motor em funcionamento estando de frente à abertura de descarregamento da grama.
16. Não colocar as mãos ou os pés nas proximidades ou debaixo das partes rotatórias. Manter-se sempre distante da abertura de descarregamento da grama.
17. NUNCA levante nem transporte o arejador enquanto o motor estiver a trabalhar.
18. Parar o motor e desconectar o cabo da vela.
  - 18.1 Antes de eliminar um bloqueio ou de livrar a abertura de descarregamento da grama.
  - 18.2 Desligue o motor e aguarde que as lâminas fiquem completamente paradas antes de retirar o saco de recolha da relva ou de desentupir a saída da relva. Antes de efectuar qualquer operação de limpeza, manutenção ou inspecção, certifique-se que as lâminas e todas as outras partes em movimento estejam completamente paradas. Desligue o cabo da vela, afastando-o da vela, de modo a evitar arranques acidentais.
  - 18.3 Quando bater num objecto estranho, pare o motor, desligue o cabo da vela e inspeccione cuidadosamente o arejador para procurar eventuais danos. Faça consertar os danos encontrados antes de pôr novamente o motor a trabalhar; contacte um centro de assistência técnica especializado.
  - 18.4 Sempre que a máquina apresentasse vibrações. De norma, as vibrações. De norma, as vibrações indicam a presença de um problema.
19. Parar o motor:
  - 19.1 Quando tiver de abandonar o arejador.
  - 19.2 Antes de cada abastecimento de gasolina.
20. Lembre o acelerador ao mínimo durante a desligação do motor e fechar a torneira da gasolina (se for previsto) depois da parada do motor.
21. Quando o motor estiver ligado, respeitar a distância de segurança dada pelo guião.
22. É recomendável a utilização no modo de funcionamento de baixo ruído e vibração e/ou por um período de trabalho limitado.
23. Atenção ao nível de ruído, recomenda-se a utilização de protecção sonora.
24. Utilize equipamento de protecção pessoal.
25. PERIGO. Não toque nos dentes rotativos.
26. A pessoa que utilizar a máquina deve estar em óptimas condições psico-físicas. Não utilize a máquina em condições de fadiga, mal-estar ou sob o efeito de álcool ou de drogas.

## MANUTENÇÃO E DEPOSITO

1. Manter bem apertadas todas as porcas e parafusos, de modo que a máquina fique em boas condições de funcionamento.
2. Nunca ponha o arejador em ambientes fechados deixando gasolina no tanque, dado que os vapores de gasolina podem alcançar uma chama viva ou uma fonte de faíscas.
3. Esperar que o motor se arrefeça antes de colocar a máquina num lugar fechado.
4. Para reduzir o perigo de incêndio, conserve o motor, o silenciador e o alojamento da bateria, livres e limpos de relva, folhas ou excesso de lubrificante.
5. Verificar frequentemente que o saco recolhedor de grama não apresente sinais de deterioração ou desgastes.
6. Por razões de segurança substituir as partes desgastadas ou danificadas. Usar só peças de substituição originais. Peças de substituição fabricadas por outros fabricantes poderiam adaptar-se inadequadamente e causar danos e perigos.
7. Caso seja necessário esvaziar o tanque, efectuar a operação em lugar aberto.
8. Verifique ou faça verificar por um centro de assistência técnica, a intervalos regulares, o aperto das lâminas e dos parafusos de suporte do motor.
9. Tornar a fiar as lâminas e o balanceamento da mesma, incluído as relativas desmontagens e montagens é uma operação complexa que pedem uma competência específica além de equipamentos especiais; sobretudo por razões de segurança, esta operação deve ser efectuada por um Centro de assistência especializado.

**I ARIEGGIARE**

**ENG AERATION**

**F AÉRER**

**D VERTIKUTIEREN**

---

**I** Sui tappeti erbosi ogni anno si creano muschio ed erbacce; questo comporta un infeltrimento del terreno.

Arieggiando si elimina la superficie incrostata e il prato riprende a respirare e ad assimilare le sostanze nutritive, l'ossigeno e l'acqua.

Prima di arieggiare tagliare l'erba ad un'altezza di circa 40 mm.

Utilizzare l'arieggiatore solo con il prato asciutto.

Il periodo migliore per l'arieggiamento è durante tutta la stagione di vegetazione, da fine aprile fino a settembre.

Arieggiare almeno una volta l'anno.

Al fine di ottenere un tappeto verde, vi consigliamo di utilizzare un fertilizzante subito dopo aver arieggiato.

---

**ENG** Each year and on every lawn, moss and weeds take hold, which cause the ground to become matted.

By aerating, the hard surface is cut, allowing the grass to breathe and take up nutritional substances, oxygen and water.

Before aerating, mow the lawn to a height of about 40 mm (an inch).

Only use the aerator when the lawn is dry.

The best period for aerating is during the growing season, from the end of April to the end of September.

Do this work at least once a year.

To get a nice green effect, we recommend using a fertiliser immediately after having used the aerator.

---

**NL VENTILEREN**

**E AIREAR**

**P AREJAR**

---

**F** Tous les ans, la mousse et les mauvaises herbes envahissent les tapis d'herbe, ce qui rend le terrain très compact.

En aérant, vous éliminez la surface asphyxiée et votre pelouse recommence à respirer et à assimiler les substances nutritives, l'oxygène et l'eau.

Avant d'aérer, coupez l'herbe à une hauteur d'environ 40 mm.

N'utilisez l'aérateur à gazon que quand la pelouse est sèche.

La meilleure période pour procéder à l'aération est pendant toute la période de croissance, c'est-à-dire de fin avril à septembre.

Aérez au moins une fois par an.

Afin d'obtenir un tapis vert, nous vous conseillons d'utiliser un engrais tout de suite après avoir aéré.

---

**D** Auf jeder Rasenfläche bilden sich Jahr für Jahr Moos und Wildkräuter, was zum Verfilzen des Bodens führt.

Durch das Lüften beseitigt man die verkrustete Oberfläche und der Rasen fängt wieder zu atmen an, da Sauerstoff, Wasser und Nährstoffe besser den Wurzelbereich erreichen.

Vor dem Vertikutieren den Rasen auf eine Höhe von ca. 40 mm mähen.

Den Vertikutierer nur auf trockenem Rasen verwenden.

Die beste Zeit für das Vertikutieren ist während der Wachstumszeit, von Anfang April bis September.

Mindestens einmal jährlich lüften.

Um einen grünen Rasenteppich zu erzielen, raten wir Ihnen dazu, unmittelbar nach dem Vertikutieren den Rasen zu düngen.

---

**NL** Jaarlijks groeit er op ieder grasveld mos en onkruid. Dit leidt tot vervilting van het terrein.

Door het gras te ventileren wordt deze laag verwijderd en kan het grasveld weer ademen en voedingsstoffen, zuurstof en water assimileren.

Alvorens te ventileren, moet u het gras eerst tot een hoogte van 40 mm afsnijden.

Gebruik de ventilatiemachine alleen op een droog veld

De beste periode voor het ventileren is tijdens het vegetatie seizoen, tussen eind april en september.

Minstens een keer per jaar ventileren.

Voor het verkrijgen van een groen grasveld adviseren wij u kunstmest te gebruiken na het ventileren

---

**E** En los céspedes se crea, cada año, musgo y malas hierbas; esto comporta el apelmazado del terreno.

Aireando se elimina la superficie incrustada y el prado vuelve a respirar y a asimilar las sustancias nutritivas, el oxígeno y el agua.

Antes de airear, cortar el césped a una altura de 40 mm aproximadamente.

Utilizar el aireador sólo cuando el prado esté seco.

El mejor periodo para la aireación es durante la temporada de vegetación, de finales de abril hasta setiembre.

Airear como mínimo una vez al año.

Para obtener un césped verde, le aconsejamos la utilización de un fertilizante inmediatamente después de la aireación.

---

---

**P** Em todos os campos de relva durante o ano crescem muitas ervas daninhas e musgo o que conduz à constipação do terreno.

Arejando o terreno elimina-se a superfície incrustada e o campo retoma a respirar e a assimilar as substâncias nutrientes, o oxigénio e a água.

Antes de arejar o terreno deve-se cortar a relva a cerca de 4 cm de altura.

Usar o arejador somente quando o terreno está seco.

O melhor período para efectuar esta operação é durante toda a estação de vegetação, ou seja de fins de Abril até Setembro.

Arejar pelo menos uma vez por ano.

A fim de se obter um relvado de óptimo aspecto, aconselhamos aplicar um fertilizante logo depois de se ter arejado o terreno.

---

- I** MONTAGGIO MANUBRIO
- ENG** ASSEMBLING THE HANDLE
- F** MONTAGE DU GUIDON
- D** MONTAGE DES GRIFFS

- NL** MONTAGE VAN HET HANDSTUK
- E** MONTAJE DEL MANILLAR
- P** MONTAGEM DO GUIADOR

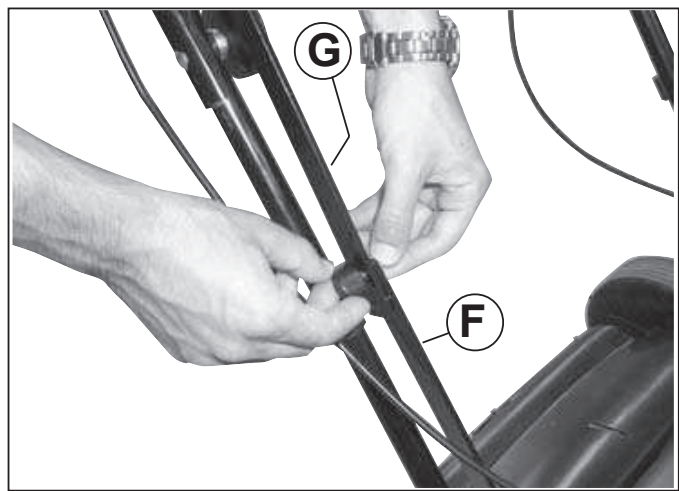
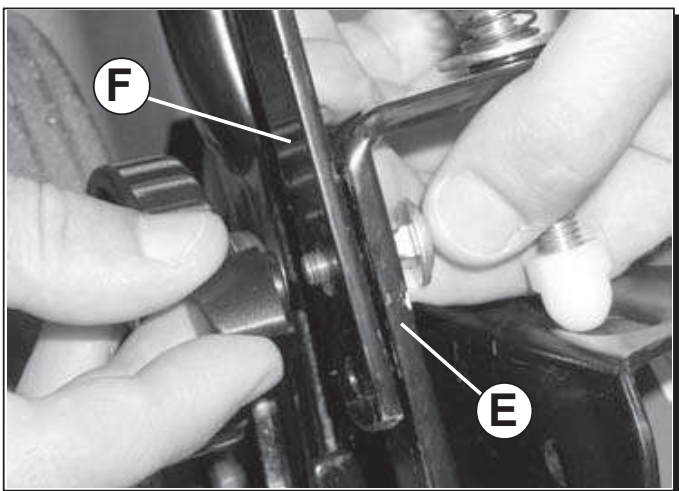
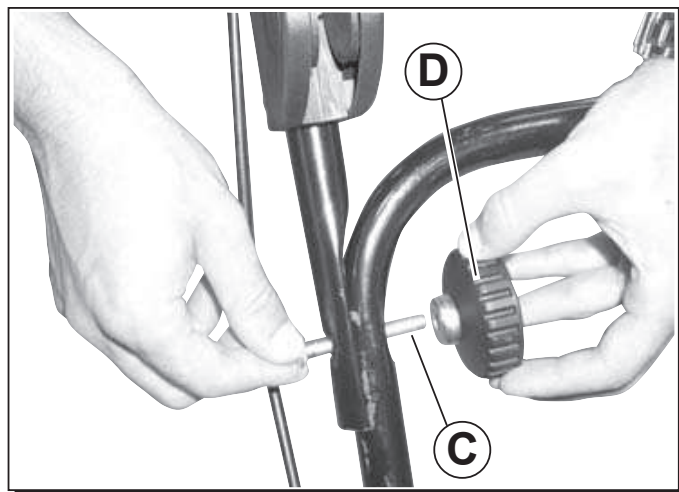
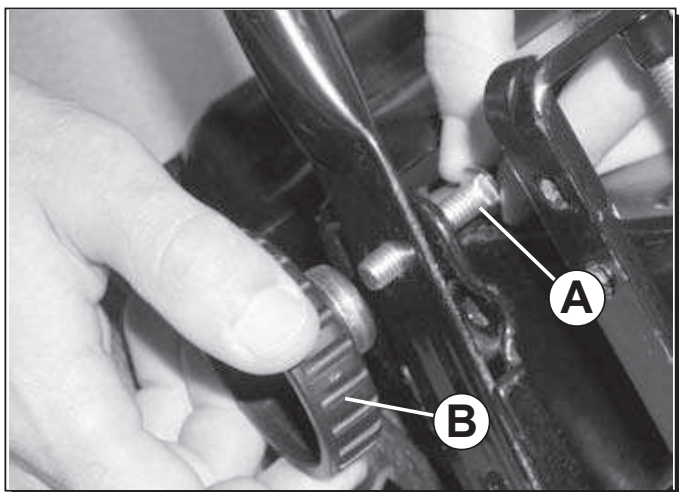

- I**
- Montare il manubrio inferiore fissandolo con la vite (A) e la manopola (B) come illustrato
- Montare il manubrio superiore fissandolo con la vite (C) e la manopola (D) come illustrato
- Collegare la staffa (E) con il tirante (F) tramite vite e galletto.
- Bloccare il tirante (F) con il tirante (G) tramite vite e galletto

- ENG**
- Fit the lower handle fixing it with screw (A) and knob (B) as illustrated.
- Fit the upper handle fixing it with screw (C) and knob (D) as illustrated.
- Connect the bracket (E) with tie rod (F) using the bolt and wing nut.
- Lock tie rod (F) with tie rod (G) using the bolt and wing nut.

F

- Montez le guidon inférieur en le fixant à l'aide de la vis (A) et de la poignée (B) comme illustré.
  - Montez le guidon supérieur en le fixant à l'aide de la vis (C) et de la poignée (D) comme illustré.
  - Solidarisez la patte d'attache (E) et le tirant (F) au moyen de la vis et de l'écrou papillon.
  - Bloquez le tirant (F) avec le tirant (G) au moyen de la vis et de l'écrou papillon.
- 

D

- Den unteren Griff mit der Schraube (A) und den Drehknopf (B) wie dargestellt montieren
  - Den oberen Griff mit der Schraube (C) und den Drehknopf (D) wie dargestellt montieren
  - Den Bügel (E) mit Hilfe der Schraube und der Flügelmutter mit der Zugstange (F) verbinden
  - Die Zugstange (F) mit Hilfe der Schraube und der Flügelmutter mit der Zugstange (G) blockieren
- 

NL

- Monteer het onderste handstuk door dit met de schroef (A) en de knop (B) te bevestigen, zoals de afbeelding toont
  - Monteer het bovenste handstuk door dit met de schroef (C) en de knop (D) te bevestigen, zoals de afbeelding toont
  - Verbind de beugel (E) met de trekstang (F), met behulp van de schroef en de vleugelmoer.
  - Blokkeer de trekstang (F) met de trekstang (G) met behulp van de schroef en de vleugelmoer
- 

E

- Montar el manillar inferior fijándolo con el tornillo (A) y la empuñadura (B) como ilustrado
  - Montar el manillar superior fijándolo con el tornillo (C) y la empuñadura (D) como ilustrado
  - Conectar el estribo (E) con la varilla (F) mediante tornillo y tuerca de mariposa.
  - Bloquear la varilla (F) con la varilla (G) mediante tornillo y tuerca de mariposa
- 

P

- Montar o guiador inferior fixando-o com o parafuso (A) e manípulo (B) tal como ilustrado na figura.
- Montar o guiador superior fixando-o com o parafuso (C) e o manípulo (D) tal como ilustrado na figura.
- Ligar a peça de suporte (E) com o tirante (F) através do parafuso de orelha.
- Bloquear o tirante (F) com o tirante (G) através do parafuso de orelha.

**(I) RIPIEGATURA MANUBRIO**

**(ENG) FOLDING THE HANDLE**

**(F) POUR REPLIER LE GUIDON**

**(D) ZUSAMMENLEGEN DES  
GRIFFS**

**(NL) TERUGVOUWEN VAN HET  
HANDSTUK**

**(E) PLEGADO DEL MANILLAR**

**(P) DOBRAGEM DO GUIADOR**

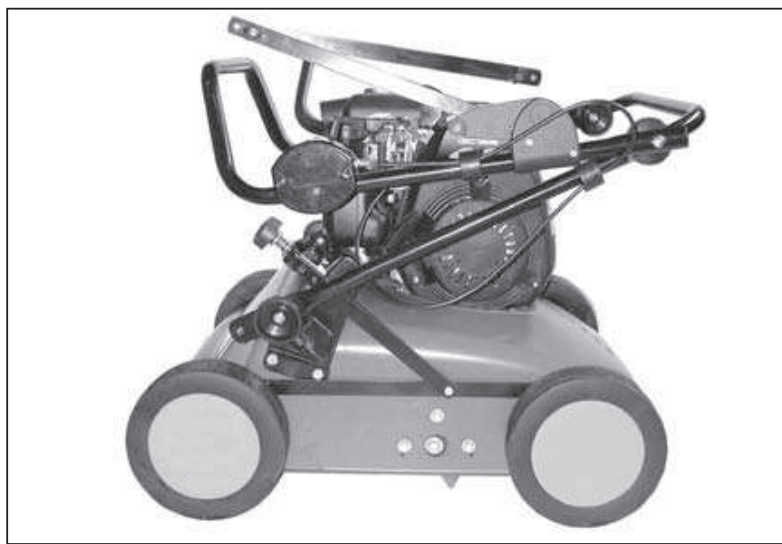
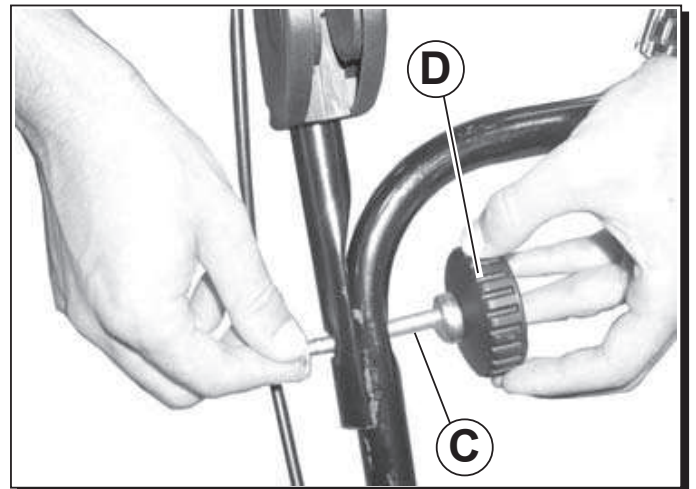
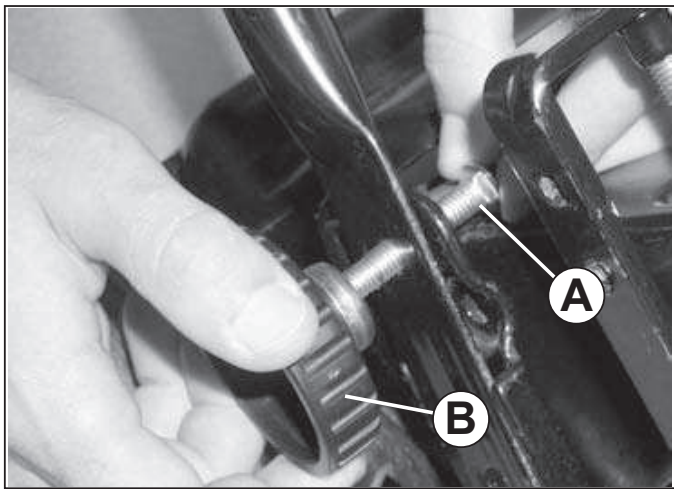
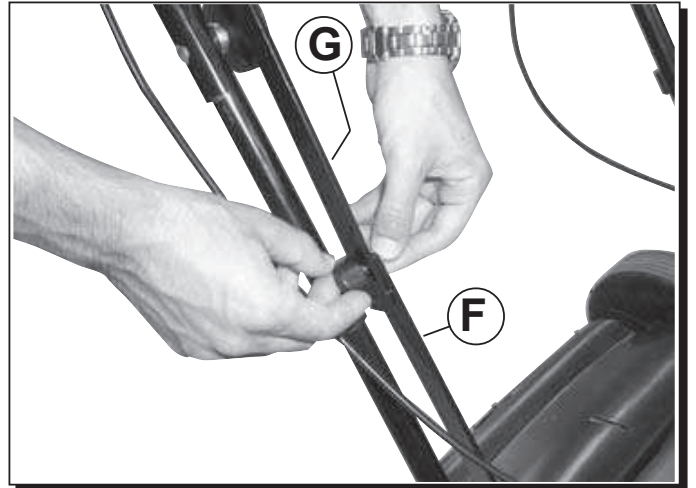
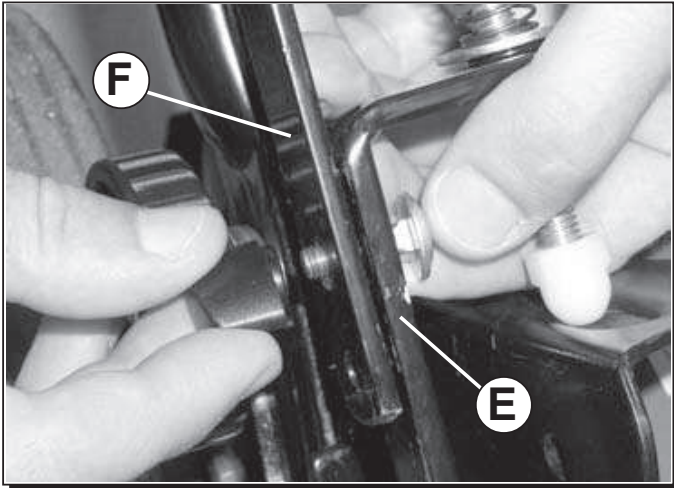

I

- Scollegare il tirante (F) dalla staffa (E)
  - Ripiegare il tirante (F) con il tirante (G) allentando la vite e il galletto
  - Allentare la manopola (B) con la vite (A) e ripiegare in avanti il manubrio
  - Allentare la manopola (D) con la vite (C) e ripiegare il manubrio superiore sul manubrio inferiore come in figura
- 

F

- Désolidarisez le tirant (F) et la patte d'attache (E).
  - Repliez le tirant (F) avec le tirant (G) en desserrant la vis et l'écrou papillon.
  - Desserrez la poignée (B) par l'intermédiaire de la vis (A) et repliez le guidon en avant.
  - Desserrez la poignée (D) par l'intermédiaire de la vis (C) et repliez le guidon supérieur sur le guidon inférieur comme illustré sur la figure.
- 

NL

- Koppel de trekstang (F) los van de beugel (E)
  - Buig trekstang (F) terug met trekstang (G), door de schroef en de vleugelmoer losser te draaien
  - Draai knop (B) losser met schroef (A) en vouw het handstuk naar voren
  - Draai knop (D) losser met schroef (C) en vouw het bovenste handstuk op het onderste handstuk, zoals de afbeelding toont
- 

P

- Desligar o tirante (F) do suporte (E)
- Dobrar o tirante (F) com o tirante (G) desapertando o parafuso de orelha
- Folgar o manípulo (B) com o parafuso (A) e dobrar guiador para a frente
- Folgar o manípulo (D) com o parafuso (C) e dobrar o guiador superior sobre o guiador inferior como ilustrado na figura

ENG.

- Disconnect tie rod (F) from the bracket (E).
  - Fold tie rod (F) with tie rod (G) by slackening the bolt and wing nut.
  - Loosen knob (B) with screw (A) and fold the handle forwards.
  - Loosen knob (D) with screw (C) and fold the upper handle onto the lower handle, as shown in the illustration.
- 

D

- Die Zugstange (F) vom Bügel (E) lösen
  - Die Zugstange (F) mit der Zugstange (G) nach Lösen der Schraube und der Flügelmutter zusammenklappen
  - Den Drehknopf (B) mit der Schraube (A) lockern und den Griff nach vorn klappen
  - Den Drehknopf (D) mit der Schraube (C) lockern und den oberen Griff, wie auf der Abbildung zu sehen, auf den unteren Griff klappen.
- 

E

- Desconectar la varilla (F) del estribo (E)
  - Plegar la varilla (F) con la varilla (G) aflojando el tornillo y la tuerca de mariposa
  - Aflojar la empuñadura (B) con el tornillo (A) y plegar hacia adelante el manillar
  - Aflojar la empuñadura (D) con el tornillo (C) y plegar el manillar superior sobre el manillar inferior como en la ilustración
-



- (I)** MESSA IN MOTO E ARRESTO
- (ENG.)** STARTING AND STOPPING
- (F)** MISE EN MARCHÉ ET ARRET
- (D)** ANLASSEN UND ANHALTEN

- (NL)** STARTEN EN STOPPEN
- (E)** PUESTA EN MARCHA Y DETENCION
- (P)** COLOCAÇÃO EM MOVIMENTO E PARADA

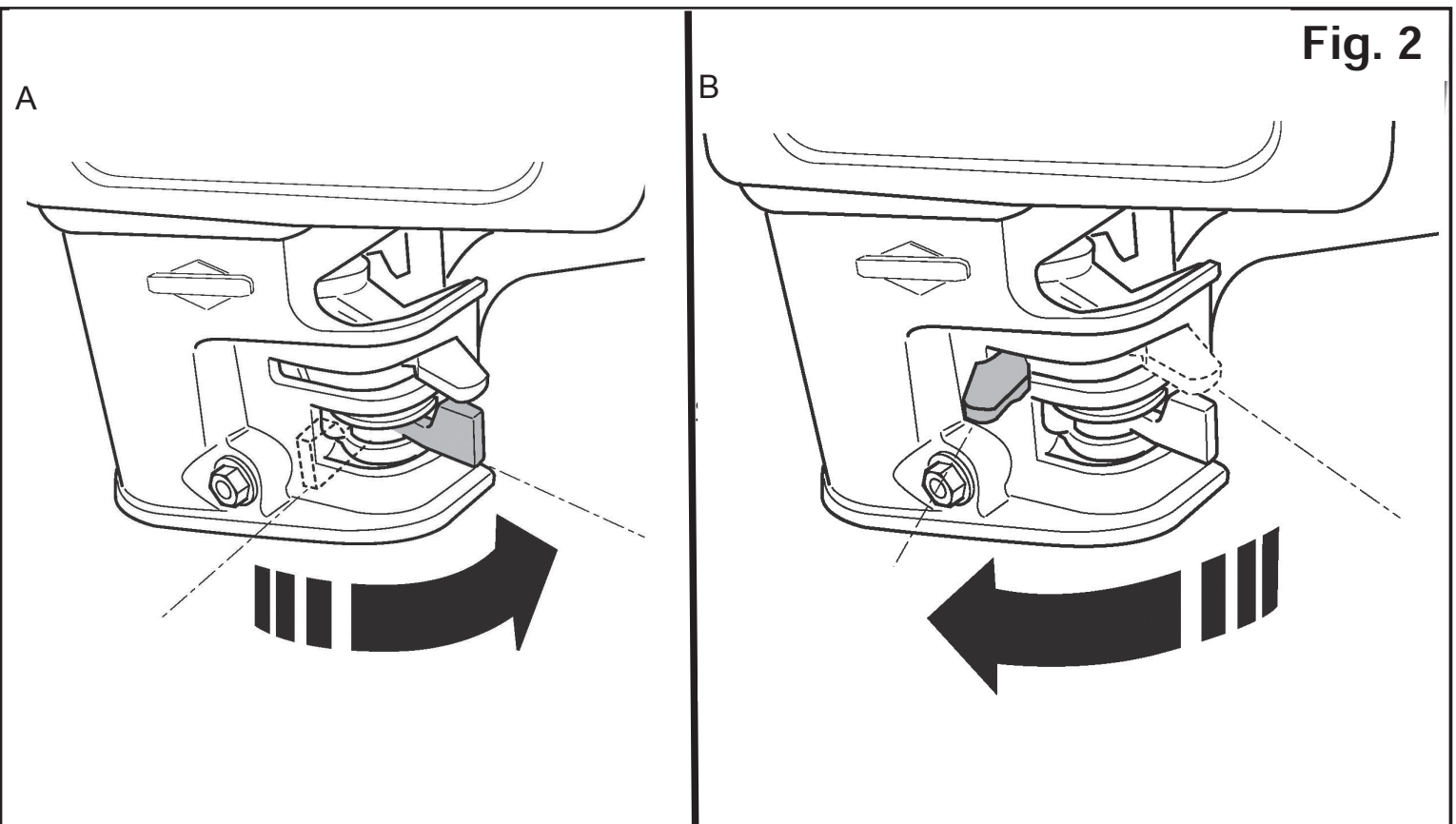
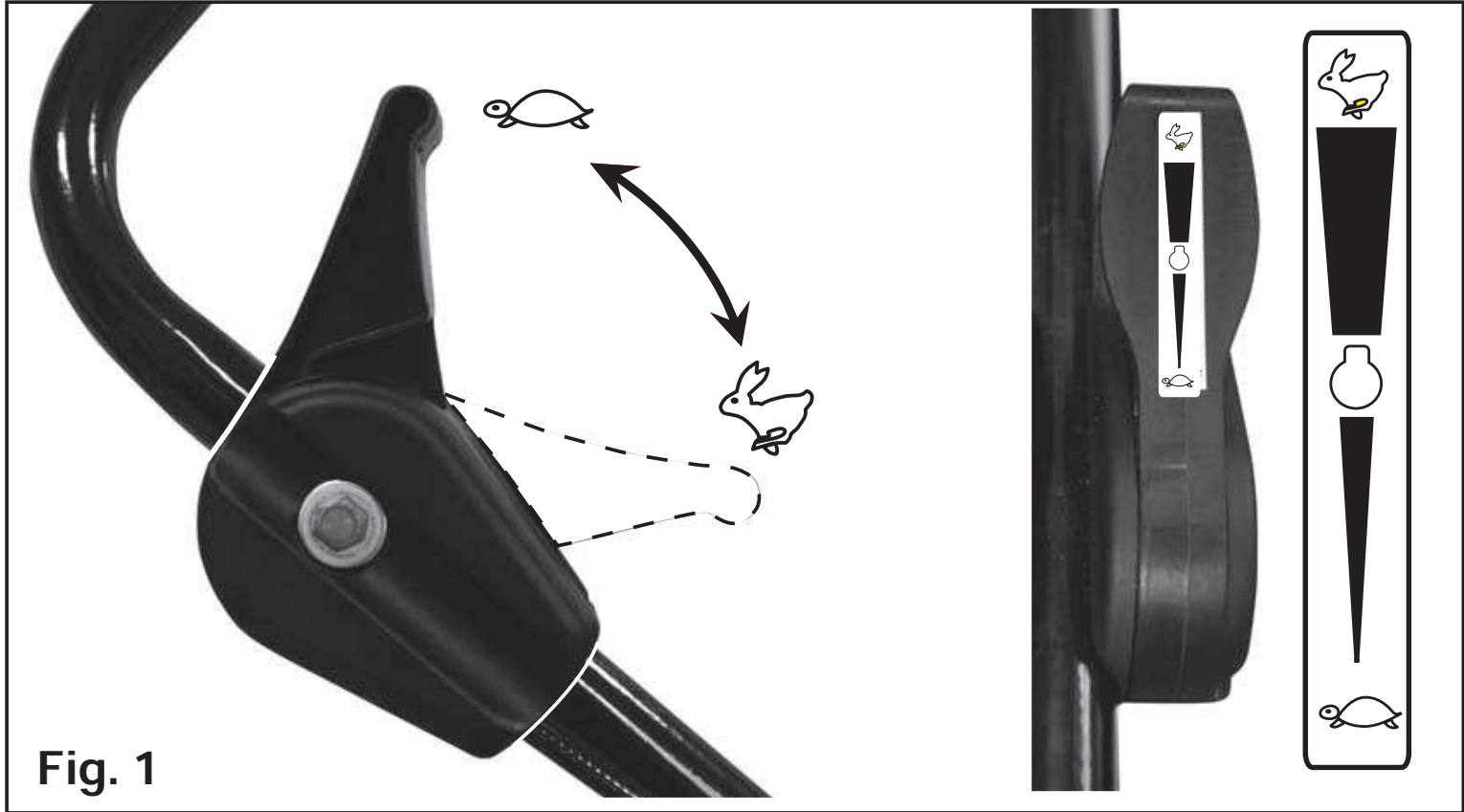

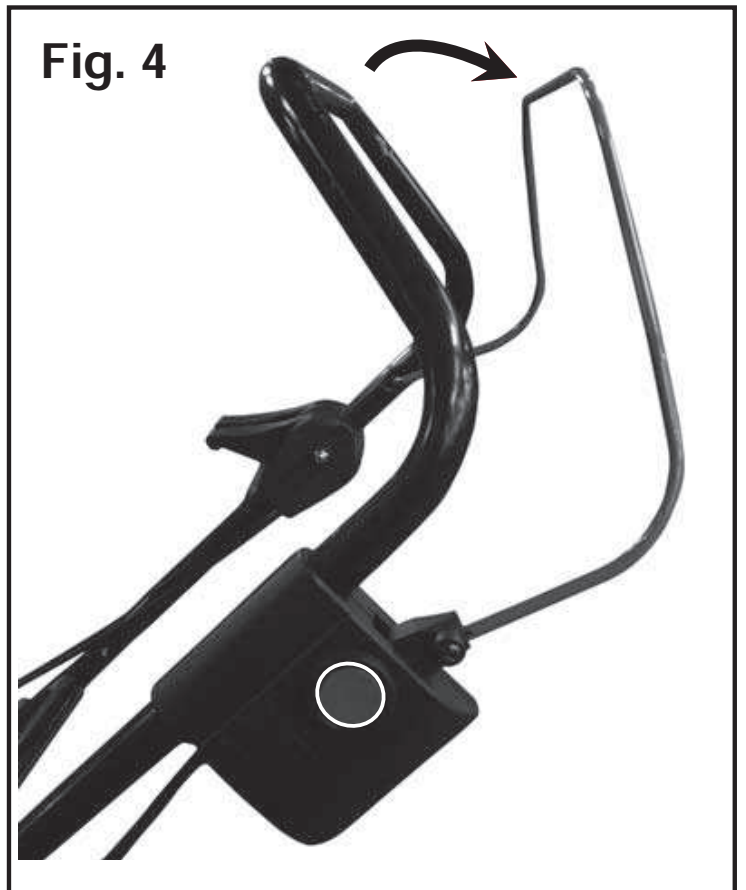
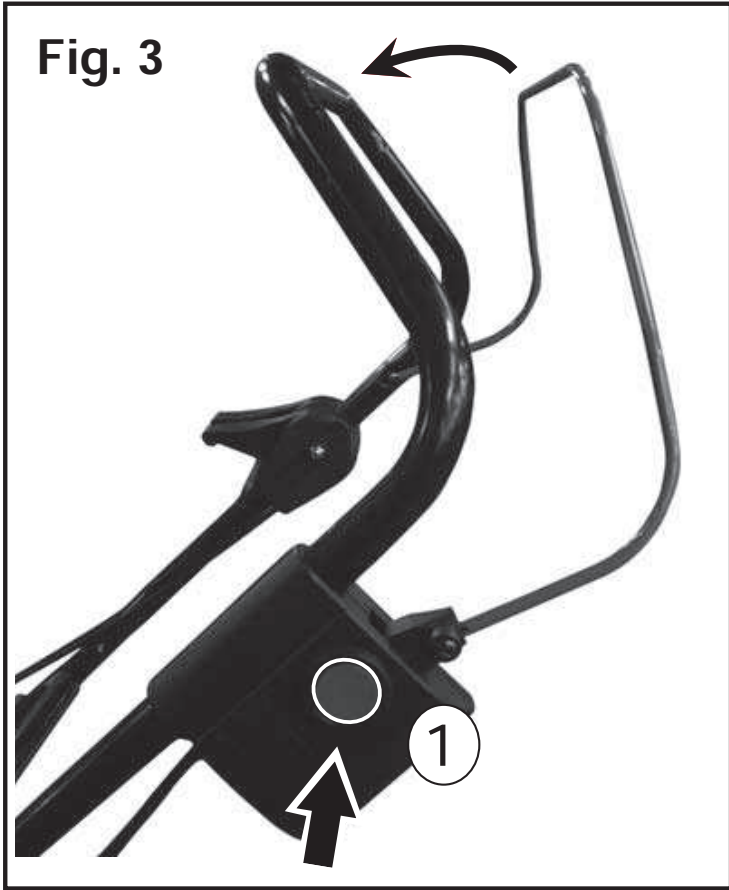

**I** IMPORTANTE, ATTENZIONE

Questo motore viene spedito privo di olio.  
**NON METTERE IN MOTO** prima di aver riempito il serbatoio dell'olio.





**NON SUPERARE IL LIVELLO MASSIMO**

Prima di mettere in moto consultare l'allegato manuale del produttore del motore.

**LEVA DI SICUREZZA** (fig.3 e 4)

**Prima di mettere in moto il motore deve essere azionata la leva di sicurezza e deve essere trattenuta in posizione durante il lavoro fino allo spegnimento del motore**

**AVVIAMENTO**

- Portare il comando dell'aria nella posizione  (fig.2A)
- Portare il comando acceleratore nella posizione  (fig.1)
- Azionare la leva di sicurezza:
  - Premere il pulsante 1 e contemporaneamente tirare la leva 2 (fig. 3).
  - Trattenere la leva in posizione e tirare la fune di avviamento per alcune volte fino a che il motore non si mette in moto.
- Una volta avviato il motore portare il comando dell'aria in posizione  (fig.2B).
- Lavorare con la leva acceleratore al massimo  (fig.1).

**ARRESTO**

- Rilasciare la leva del comando di arresto (fig.4)





**EN** IMPORTANT, WARNING

This engine is oilless.  
**DO NOT START** before having fulfilled the tank with oil.  
**DO NOT OVERPASS THE MAXIMUM LEVEL**

**BEFORE STARTING THE ENGINE, PLEASE READ THE ATTACHED MANUFACTURER'S ENGINE MANUAL SAFETY LEVER** (fig.3 e 4)

Before starting the engine , please operate the safety lever and keep it in position while working till the engine shutdown.

**START**

- Put the air control in position  (fig.2A)
- Put the accelerator control in position  (fig.1)
- Pull the safety lever:
  - push botton 1 while pulling lever 2 (fig.3)
  - keep the lever in position and pull the starting wire for x times till the engine starts
- Once the engine starts, put the air control in position  (fig.2B)
- Work with the acceleration lever at its maximum  (fig.1)

**STOP**

- Release the stop control lever (fig.4)

**(FR) IMPORTANT, ATTENTION**  
NE PAS DEMARRER avant d'avoir rempli le réservoir

NE PAS DEPASSER LE NIVEAU MAXIMUM

AVANT DE DEMARRER LE MOTEUR, prière de lire la notice du producteur du moteur

LEVIER DE SECURITE (fig.3 e 4)  
Avant le démarrage du moteur il faut actionner le levier de sécurité et le maintenir en place jusqu'à que le moteur soit en route.

#### DEMARRAGE

- Mettre le commande de starter en position  (fig.2A)

- Mettre le commande d'accélération en position  (fig.1)

- Actionner le levier de sécurité:

- appuyer sur la touche 1 en tirant au meme temps le levier 2 (fig.3)

- Maintenir le levier en position et tirer le câble démarrage pour x fois jusqu'à que le moteur démarre

- Une fois démarré, mettre la commande de starter position  (fig.2B)

- travailler avec le levier accélérateur au maximum  (fig.1)

#### ARRET

- Relâcher le levier du commande arrêt (fig.4)

#### **(DE) WICHTIG, HINWEIS**

Dieser Motor wird ohne Öl versandt.  
NUR nach dem Füllen des Öltankbehälters IN GANG SETZEN.

NICHT DEN HÖCHSTSTAND ÜBERSCHREITEN

Vor der Ingangsetzung das beigefügte Handbuch des Motorherstellers einsehen.

SICHERHEITSHEBEL (Abb.3 und 4)  
Vor der Ingangsetzung des Motors muss der Sicherheitshebel betätigt werden und muss während des Betriebs bis zur Ausschaltung des Motors in Stellung gehalten werden

#### ANLAUF

- Den Luftantrieb in Position  (Abb.2A) bringen

- Den Beschleunigerantrieb in die Position  (Abb.1) bringen

- Den Sicherheitshebel betätigen:

- Die Taste 1 drücken und gleichzeitig den Hebel 2 (Abb.3) ziehen.

- Den Hebel in Position halten und das Anwerfseil mehrmals ziehen, bis sich der Motor in Gang setzt.

- Ist der Motor einmal angesprungen, den Luftantrieb in Position  (Abb.2B) bringen.

- Mit dem Beschleunigungshebel auf Hochtouren  (Abb.1) arbeiten.

#### STOPP

- Den Hebel der Stoppsteuerung (Abb.4) freigeben

#### **(NL) BELANGRIJK, LET OP**

Deze motor wordt zonder olie verzonden.  
NIET AANZETTEN voordat de tank met olie gevuld is.





HET MAX. NIVEAU NIET OVERSCHRIJDEN

Voordat het aanzetten eerst de bijgevoegde handleiding van de producent van de motor raadplegen.

VEILIGHEIDSHENDEL (fig.3 e 4)

Voordat de motor aangezet wordt moet eerst de veiligheidshendel geactiveerd worden en in die positie gehouden worden tijdens het werk totdat de motor uitgezet wordt.

## AANZETTEN

- Breng het commando van de lucht naar Positie  (fig.2A)
- Breng het commando gaspedaal in positie  (fig.1)
- Activeren van de veiligheidshendel:
  - Druk op knop 1 en trek tegelijkertijd aan hendel 2 (fig. 3).
  - Houd de hendel in positie en trek een paar keer aan de startkabel totdat de motor start.
- Wanneer de motor eenmaal gestart is het commando van de lucht in positie  brengen (fig.2B).
- Werken met de hendel gaspedaal op max.  (fig.1).

## STOPPEN

- Laat de hendel van het stopcommando los (fig.4).

### IMPORTANTE, CUIDADO

Este motor se envía sin aceite.  
NO LO PONGA EN MARCHA antes de llenar el depósito de aceite.



## NO SUPERE EL NIVEL MÁXIMO



Antes de arrancar consulte el manual adjunto del fabricante del motor.

## PALANCA DE SEGURIDAD (Fig.3 y 4)

Ante de arrancar el motor ha de ser accionada la palanca de seguridad y ha de ser mantenida en posición durante el trabajo hasta que se apague el motor

## ARRANQUE

- Ponga el mando del aire en la posición  (Fig.2A)
- Ponga el mando acelerador en la posición  (Fig.1)
- Accione la palanca de seguridad:
  - Pulse el pulsador 1 y al mismo tiempo tire la palanca 2 (Fig. 3).

- Retenga la palanca en la posición y tire la cuerda de arranque algunas veces hasta que el motor se ponga en marcha.
- Una vez arrancado el motor ponga el mando del aire en la posición  (Fig.2B).
- Obre con la palanca del acelerador hasta lo máximo  (Fig.1).

## PARADA

- Suelte la palanca de mando de parada (Fig.4)

### IMPORTANTE. ATENÇÃO.





Este motor é fornecido sem óleo.  
NÃO O COLOCAR A TRABALHAR sem antes ter enchido o reservatório de óleo.  
NÃO EXCEDER O NÍVEL MÁXIMO.

Antes de o colocar a trabalhar, consulte o manual do fabricante do motor em anexo.

## ALAVANCA DE SEGURANÇA (fig.3 e 4)

Antes de colocar o motor a trabalhar, deve accionar a alavanca de segurança e deve mantê-la em posição durante o trabalho, até desligar o motor.

## ARRANQUE

- Coloque o comando do ar na posição  (fig.2A)
- Coloque o comando do acelerador na posição  (fig.1)
- Accione a alavanca de segurança:
  - Prima o botão 1 e, em simultâneo, puxe a alavanca 2 (fig. 3).
  - Mantenha a alavanca na posição e puxe a corda de arranque várias vezes até colocar o motor a trabalhar.
  - Após o arranque do motor, coloque o comando do ar na posição  (fig.2B).
  - Trabalhe com a alavanca do acelerador no máximo  (fig.1).

## PARAGEM

- Liberte a alavanca do comando de paragem (fig.4)

- I** SISTEMA DI ALZATA E REGOLAZIONE ALTEZZA LAME
- ENG.** SYSTEM FOR LIFTING & ADJUSTING THE BLADE HEIGHT
- F** SYSTÈME DE LEVÉE ET DE RÉGLAGE DE LA HAUTEUR DES LAMES
- D** SYSTEM FÜR DAS ANHEBEN UND REGULIEREN DER MESSERHÖHE
- NL** SYSTEEM VOOR OPHEFFING EN HOOGTE-INSTELLING VAN DE MESBLADEN
- E** SISTEMA DE ALZADO Y REGULACIÓN DE LA ALTURA DE LAS CUCHILLAS
- P** SISTEMA DE LEVANTAMENTO E REGULAÇÃO DA ALTURA DAS LÂMINAS

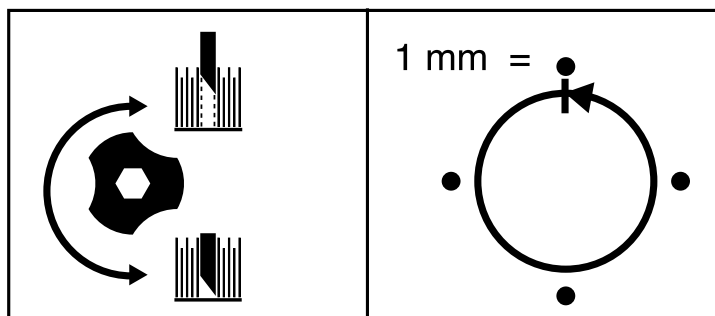
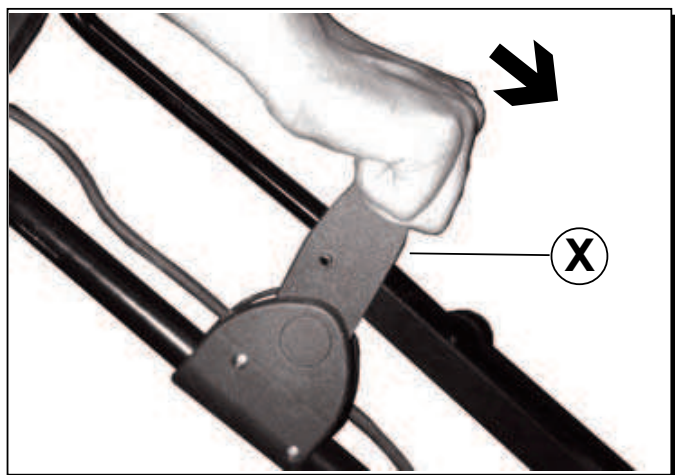

- I** • Muovere la leva (x) in avanti
- Regolare l'altezza delle lame girando la manopola verso sinistra per aumentare la profondità di lavoro o verso destra per diminuirla (1x = 1mm)

**N.B:** Fare penetrare le lame nel terreno di circa 3 mm.

- ENG.** • Move the lever (x) forwards.
- Adjust the height of the blades by turning the knob to the left to increase the working depth or to the right to reduce it (1 turn = 1 mm).

**N.B.:** Make the blades cut into the earth by about 3 mm.

- F** • Déplacez le levier (x) en avant.
- Réglez la hauteur des lames en tournant la poignée vers la gauche pour augmenter la profondeur de travail ou vers la droite pour la diminuer (1x = 1mm)

**N.B.:** faites pénétrer les lames dans le terrain sur 3 mm de profondeur environ.

- D** • Den Hebel (x) nach vor bewegen
- Für die Regulierung der Messerhebel gilt folgendes: bei Drehen des Drehknopfs nach links erhöht sich die Arbeitstiefe, nach rechts verringert sie sich (1x = 1mm)

**MERKE:** Die Messer ca. 3 mm in den Boden eindringen lassen.

- NL** • Beweeg de hendel (x) naar voren
- Stel de hoogte van de mesbladen in door de knop naar links te draaien, zodat de werkdiepte vergroot wordt, of naar rechts te draaien voor een kleinere werkdiepte (1x = 1mm)

**N.B:** Laat de mesbladen het terrein ongeveer 3 mm binnendringen.

- E** • Mover la palanca (x) hacia adelante
- Regular la altura de las cuchillas girando la empuñadura hacia la izquierda para aumentar la profundidad de trabajo o hacia la derecha para disminuirla (1x = 1mm)

**Nota:** Hacer penetrar las cuchillas en el terreno aproximadamente 3 mm.

- P** • Deslocar a alavanca (x) para a frente
- Regular a altura das lâminas rodando o manípulo para a esquerda para aumentar a profundidade de trabalho, ou para a direita para a diminuir (1x = 1 mm)

**N.B:** Fazer penetrar as lâminas no terreno por cerca 3 mm.

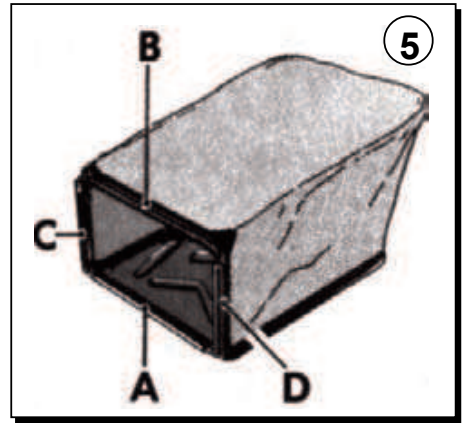
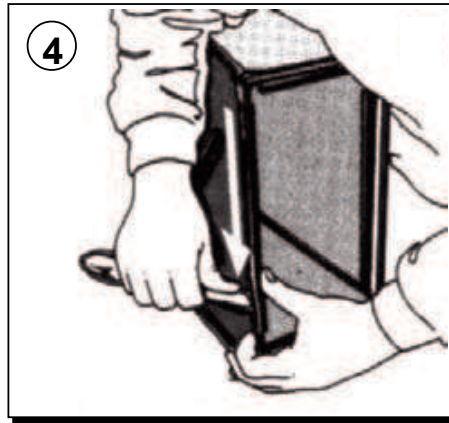
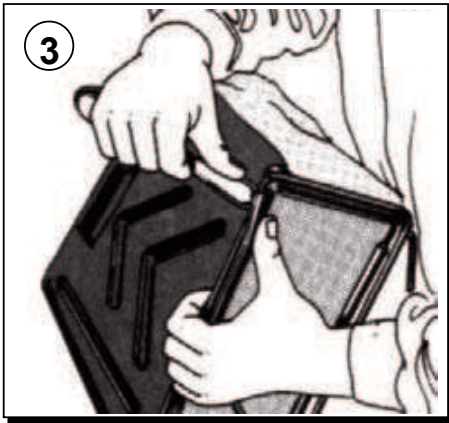
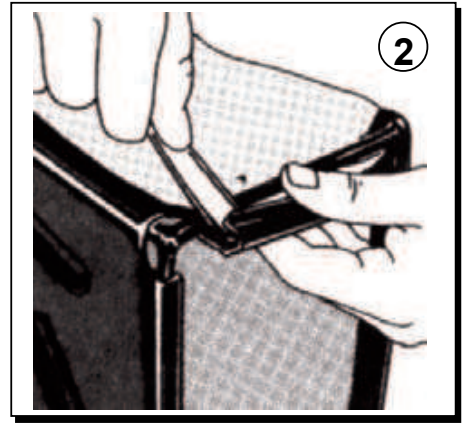
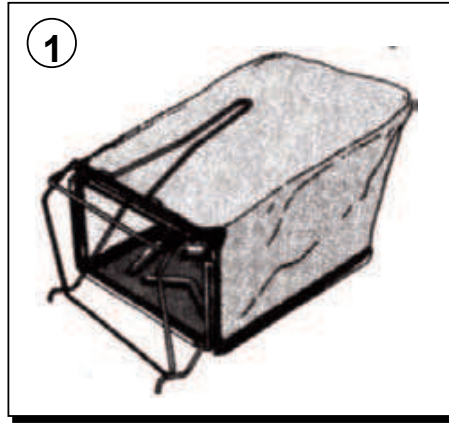
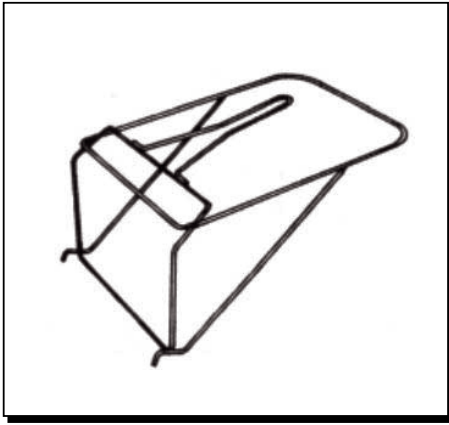

### I MONTAGGIO SACCO RACCOGLIERBA

- Inserire la struttura metallica all'interno del tessuto (disegno 1)
- Con l'aiuto del manico arrotondato di un comune cucchiaio inserire la struttura all'interno dei bordi di aggancio (disegni 2-3-4)
- Nell'eseguire questo accoppiamento è consigliabile agganciare prima i lati lunghi A e B e quindi i lati corti C e D (disegno 5)

### ENG. INSTRUCTIONS FOR THE ASSEMBLY OF GRASSCATCHERS

- Insert metal frame into cloth-bag (drawing 1)
- Fix it inside clamping rims of cloth-bag by means of a simple rounded-off toll - a spoon handle, for instance (drawings 2-3-4)
- We suggest to clamp long sides A and B first and short sides C and D after (drawing 5)

### F MONTAGE DU SAC-HERBE

- Insérez la structure métallique dans le sac en tissu (dessin 1)
- A l'aide du manche arrondi d'une simple cuillère, insérez la structure métallique à l'intérieur des bords de fixation (dessins 2-3-4)
- Lorsque vous effectuez cette manoeuvre, il est conseillé de fixer d'abord les long côtes A et B et ensuite les côtes courts C et D (dessin 5)

### D MONTAGE RASENMAHER GRASSFANGSAC

- Stecken Sie die Metallstruktur innerhalb des Stoffes (Zeichnung 1)
- Mit der Hilfe des gerundeten Holm eines gemeinen Löffel, stecken Sie die Struktur innen der Kupplungsändern (Zeichnungen 2-3-4)
- Wann sie diese Kupplung machen, raten wir Ihnen, vorher die langen Seiten A und B und danach die kurten Seiten C un D zu verbinden (Zeichnung 5)

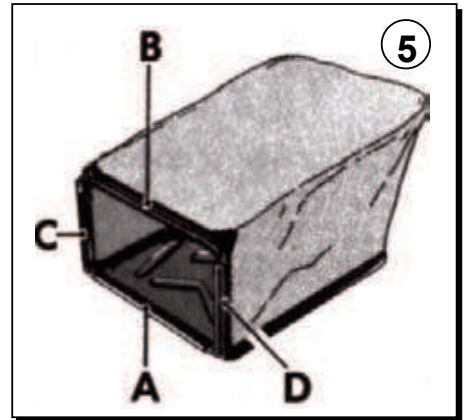
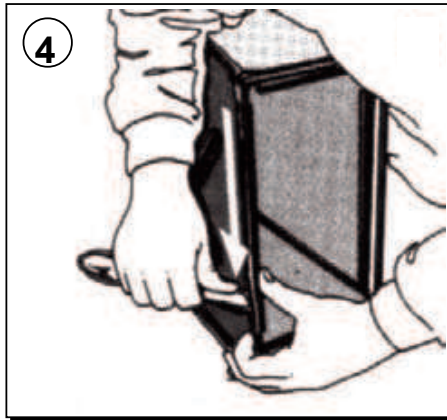
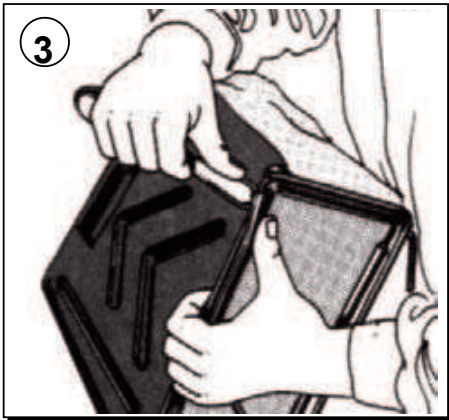
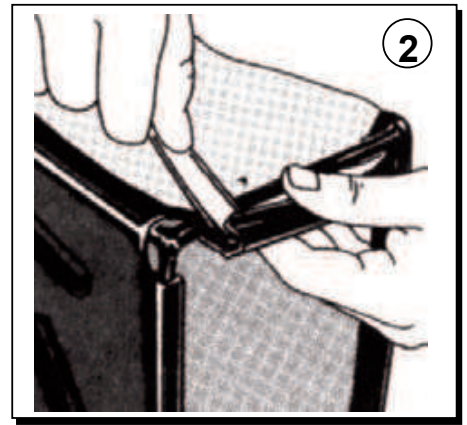
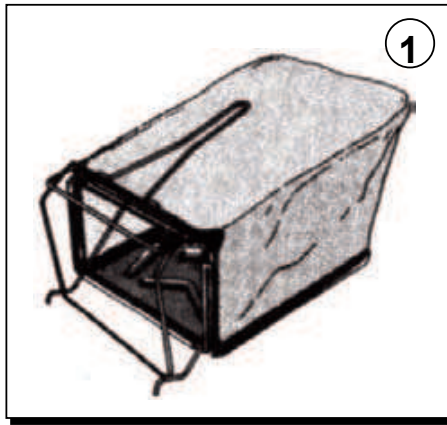
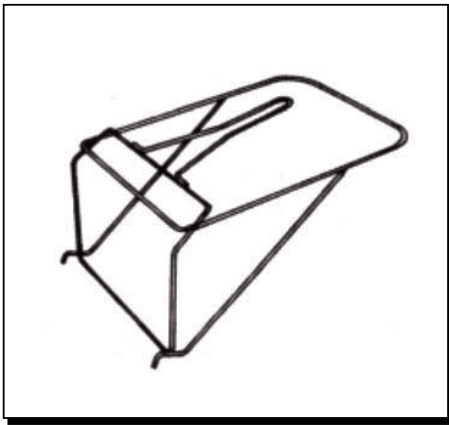

### **(NL) ASSEMBLAGE VAN DE GRASZAK**

- Het metalen frame in de zak steken (Tekening 1)
- Met behulp van een plat en rond hulpstuk, zoals een lepel, de randen van de zak over het frame lichten (Tekeningen 2-3-4)
- Het is aan te raden om met de lange randen A en B te beginnen en pas daarna de korte randen C en D te monteren (Tekening 5)

### **(P) MONTAGEM DO SACO RECOLHEDOR DE GRAMA**

- Introduzir a estrutura metálica no interior do tecido (desenho 1)
- Com a ajuda do cabo arredondado de uma comum colher, introduzir a estrutura no interior das bordas de enganche (desenhos 2-3-4)
- Ao efetuar este emparelhamento é aconselhável enganchar antes os lados A e B e então os lados C e D (desenho 5)

### **(E) MONTAJE DE LA BOLSA PARA RECOGER LA HIERBA**

- Poner la estructura metálica en el interior del tejido (dibujo 1)
- Con ayuda del mango redondeado de una simple cuchara, introducir la estructura en el interior de los bordes de fijación (dibujos 2-3-4)
- Al efectuar esta operación, se aconseja fijar primero los lados largos A y B y, luego, los cortos C y D (dibujo 5)



(I) CARATTERISTICHE TECNICHE

(ENG) TECHNICAL FEATURES

(F) CARACTERISTIQUES TECHNIQUES

(D) TECHNISCHE EIGENSCHAFTEN

(NL) TECHNISCHE EIGENSCHAPPEN

(E) CARACTERISTICAS TECNICAS

(P) CARACTERISTICAS TECNICAS

Potenza Power Puissance Kraft Vermogen Potencia Potência	2,3kW 3150 rpm B&S	Livello potenza sonora garantito Guaranteed sound power level Niveau puissance acoustique garant Garantierter Schalleistungspegel Niveau akoestisch vermogen Nivel potencia sonora garantiza Nívelde potência sonora com garantia	$L_{WA}$ 93 dB(A)
Peso Weight Poids Gewicht Gewicht Peso Peso	33kg	Livello potenza sonora misurato Measured Sound Power Level Niveau de puissance sonore mesuré Ermittelter Schalleistungspegel Gemeten geluidsvermogeniveau Nivel de potencia sonora detectado Nível de potência sonora detectado	$L_{WA}$ 92 dB(A) EN ISO 3744:2009 $K_{WA} = 0,5$
Sacco Catcher Sac Sack Zak Bolsa Saco	40 l	Pressione sonora Sound pressure at the operator position Pression acoustique au poste de l'opérateur Schalldruck am Arbeitsplatz Geluidsdruk op de werkplek Presión sonora en el puesto del operador Pressão sonora no lugar do operador	$L_{PA}$ 80 dB(A) EN ISO 3744:2009 $K_{PA} = 0,5$
Larghezza di lavoro Work width Largeur de travail Arbeitsbreite Werkbree dte Anchura de trabajo Largura do trabalho	360 mm	Vibrazione al manico Vibration on the handle Vibration au niveau du manche Vibrationenzum Griff Trilling op de handgreep Vibración en el mango Vibração no cabo	3,5 m/s <sup>2</sup> ISO 12096 K = 0,5
Profondità di lavoro Workdepth Profondeur de travail Arbeitstiefe Werkdiepte Profundidad de trabajo Profundidade de trabalho	0÷20 mm	Trasmissione Transmission Transmission Getriebe Overdracht Transmissão Transmissão	- a mezzo cinghia trapezoidale - through "V"-belt - par courroie trapézoidale - mit Keilriemen - door een trapeziumriem - con correa trapezoidal - mediante correia trapezoidal

note \_\_\_\_\_

---

---

---

---

---

---

---

---

---

---

---

---

---

---

---

---

---

---

---

---

---

---

---

---



1. EMAK SPA
2. EMAK SPA  
Via Fermi, 4  
42011 BAGNALO IN PIANO (RE)
3. M. Fausto BELLAMICO  
EMAK SPA Via Fermi, 4  
42011 BAGNALO IN PIANO (RE)
4. K100\*\*13\*\*
5. BS 550
6. SR/AG 38 B45
7. 2006/42/EC, 2004/108/EC &  
2000/14/EC
8. NF EN 13684
9. BAGNOLO IN PIANO
10. 01/01/2015
11. M. Fausto BELLAMICO
12. 

**ATTENZIONE!** - Questo manuale deve accompagnare la macchina durante tutta la sua vita.  
**WARNING!** - This owner's manual must stay with the machine for all its life.  
**ATTENTION!** - Le manuel doit accompagner la machine pour toute sa vie.  
**ACHTUNG!** - Dieses Anweisungsheft muß das Gerät während seiner gesamten Lebensdauer begleiten.  
**¡ATENCIÓN!** - Este manual debe acompañar a la máquina durante toda su vida útil.  
**ВНИМАНИЕ!** Руководство должно находиться с оборудованием в течение всего срока службы  
**ATENÇÃO!** - Este manual deve acompanhar a máquina durante toda a sua vida útil.  
**UPOZORNĚNÍ!** - Tato motorová pila je určena pouze pro pracovníky vyškolené pro údržbu stromů.  
**UWAGA!** - Niniejsza instrukcja powinna towarzyszyć urządzeniu przez cały okres jego eksploatacji.  
**UPOZORNENIE!** - Táto motorová pila je určená iba pre pracovníkov zaškolených na prácu s orezávaním stromov.  
**FIGYELEM!** - Ez a lánccűrész kizárólag a fák karbantartásában képzett kezelők általi használatra szolgál.

#### Déclaration CE de conformité

Je, soussigné (11) (2) déclare par la présente que la machine décrite ci-dessous est conforme aux dispositions des Directives Machine (7).  
 Description : Scarificateur; fabricant (1); modèle (4); Type (5); Nom commercial (6); Numéro de série (13).  
 Représentant autorisé à valider la documentation technique (3).  
 Référence aux normes harmonisées (8).  
 Fait à : (9) date : (10), signataire : (11) signature : (12).

Voir n° de série (13) en dernière page

#### Declaración CE de conformidad

Yo, el abajo firmante (11) (2), declaro por la presente que la máquina descrita a continuación es conforme con lo dispuesto en las Directivas de Máquinas (7).  
 Descripción: Escarificador; fabricante (1); modelo (4); Tipo (5); Nombre comercial (6); Número de serie (13).  
 Representante autorizado encargado de validar la documentación técnica (3).  
 Referencia a las normas armonizadas (8).  
 Dado en: (9) fecha: (10), firmante: (11) firma: (12).

Ver n.º de serie (13) en la última página

#### EC Declaration of conformity

I, the undersigned (11) (2) declare by the present document that the machine described below complies with the provisions of the Machine Directives (7).  
 Description: Scarifier; manufacturer (1); model (4); Type (5); Commercial Name (6); Serial Number (13).  
 Authorised representative to validate the technical documentation (3).  
 Reference to harmonised standards (8).  
 Drawn up at: (9) date: (10), signatory: (11) signature: (12).

See Serial No. (13) on last page

#### CE-Konformitätserklärung

Ich, der Unterzeichner, (11) (2), erkläre hiermit, dass die nachstehende Maschine der Maschinenrichtlinie (7) entspricht.  
 Bezeichnung: Reisspflug; Hersteller (1); Modell (4); Bauart (5); Handelsname (6); Seriennummer (13).  
 Zur Freigabe der technischen Unterlagen autorisierter Vertreter (3).  
 Bezug zu den harmonisierten Normen (8).  
 Ort: (9) Datum: (10), Unterzeichner: (11) Unterschrift: (12).

Siehe Seriennummer (13) auf der letzten Seite

#### Declaração CE de conformidade

Eu, abaixo-assinado (11) (2) declaro pela presente que a máquina descrita abaixo está conforme às disposições das Directivas Máquina (7).  
 Descrição: Escarificador; fabricante (1); modelo (4); Tipo (5); Nome comercial (6); Número de série (13).  
 Representante autorizado a validar a documentação técnica (3).  
 Referência às normas harmonizadas (8).  
 Feito em: (9) data: (10), signatário: (11) assinatura: (12).

Ver n° de série (13) na última página

#### Dichiarazione CE di conformità

Il sottoscritto (11) (2) dichiara che la macchina descritta qui sotto è conforme alle disposizioni delle Direttive Macchine (7).  
 Descrizione: Scarificatore; fabbricante (1); modello (4); Tipo (5); Denominazione commerciale (6); Numero di serie (13).  
 Rappresentante autorizzato a convalidare la documentazione tecnica (3).  
 Riferimento alle norme armonizzate (8).  
 Rilasciato a: (9) data: (10), nome della persona con facoltà di firma: (11) firma: (12).

Per il n° di serie (13) consultare l'ultima pagina

#### EG-verklaring van overeenstemming

Ik ondergetekende (11) (2) verklaar hierbij dat de hieronder beschreven machine in overeenstemming is met de bepalingen van de machinerichtlijn (7).  
 Beschrijving: Verticuteermachines; fabricant (1); model (4); type (5); handelsnaam (6); serienummer (13).  
 Vertegenwoordiger die bevoegd is om technische documentatie te valideren (3).  
 Verwijzing naar de geharmoniseerde normen (8).  
 Opgemaakt te : (9), datum : (10), ondertekenaar : (11), handtekening : (12)



EMAK s.p.a. - Via Fermi, 4  
 42011 Bagnolo in Piano (Reggio Emilia) Italy  
 Member of the YAMA group  
 www.emak.it

Gen/2008

13.